

# LINDNER

*Das Original*



Accesorios para el coleccionismo con clase

**CATÁLOGO**

Español | Válido a partir del 01.01.2024

Los precios de venta actuales.  
Se pueden ver a través del código QR.



P906S

# LINDNER

*Das Original*



El matrimonio Elena Lindner y Frank Wenger,  
4ª generación de propietarios y gerentes.



Residencia LINDNER en Schömberg  
en los años 1950.



Sede principal en Schömberg, Zollernalbkreis.

LINDNER a su servicio desde 1947 - más de 75 años de experiencia en las mejores soluciones posibles para almacenar colecciones de todo el mundo.

## LA TAREA...

Como coleccionista de sellos, monedas, billetes de banco y otros objetos de colección Ud. asume la valiosa tarea de guardar objetos con valor económico y de importancia cultural. Con esta responsabilidad está documentando el presente y pasado de una manera muy especial.

Nosotros vemos como nuestra la misión de asesorarle en su pasión con nuestros sistemas de coleccionismo. Lo más importante para Ud. es la conservación y cuidado de sus piezas y objetos y con nosotros encontrara todas las posibilidades adecuadas y accesorios para coleccionar.

## LA EMPRESA...

En 1947 August Lindner comenzó a desarrollar productos para el coleccionista continuando este labor en los años posteriores. Lo que comenzó como una empresa pequeña con pocos productos y colaboradores se desarrolló formando una empresa con una gran gama de productos respetando la tradición pero siempre en constante evolución e innovación. El primer álbum para monedas disponible en Alemania sigue siendo un producto apreciado hoy en día. El sistema sin charnelas (falzlos), los productos T y por último - pero no eso por menos importante - la bandeja para monedas LINDNER son todos inventos "Hechos por LINDNER" los cuales han encontrado su sitio en el mundo del coleccionismo.

En 2006, justo 60 años desde la fundación de la empresa, la 4ª generación de la familia ha asumido la administración, y con ello la misión de conservar sus piezas y objetos de colección de modo seguro, bonito y práctico. Desde su fundación la empresa está situada en Schömberg, cerca de Balingen, en el Zollernalbkreis y gracias a una extensa red de comerciantes y distribuidores, tanto nacionales como en el extranjero, nuestros productos están representados por todo el mundo.

## EL DERECHO...

Nuestra meta de asesorarles en su afición de coleccionar está asegurada por nuestros niveles altos de calidad. Hacemos del control de calidad no solo una gran responsabilidad sino una parte importantísima de nuestro labor. Algunos de nuestros productos no son producidos por nosotros mismos, sino por empresas alemanas o europeas, lo que igual nos garantiza el acceso al control de calidad de los mismos respetando así nuestro alto nivel de calidad. Si Ud. es exigente, el nivel de calidad de LINDNER le convencerá como convence en todo el mundo por su funcionalidad, trabajo y diseño.

## EL SERVICIO...

Nuestros niveles de calidad se extienden desde nuestros productos hasta nuestros servicios y en el mejor modo de asesorarle competentemente. Esto se aplica para nuestro equipo de consulto en Schömberg y nuestros representantes por todo el mundo. Gracias al labor de este gran equipo estamos presentes en más de 100 países por todo el mundo.

## ÍNDICE

Numismática.....	2
Accesorios de colección para billetes.....	51
Filatelia.....	58
Otras áreas de colección.....	96-104
Accesorios ópticos.....	105
Álbumes pre-impresos para sellos.....	113
Literatura.....	128

El **índice detallado** lo encuentra en la última página de nuestro catálogo.



Visítenos en Facebook!  
[www.facebook.com/lindnerfalzlos/](http://www.facebook.com/lindnerfalzlos/)

## LINDNER Falzlos-Gesellschaft mbH

Rottweiler Straße 38  
D-72355 Schömberg  
Postfach 11 63  
D-72352 Schömberg

Teléfono +49 (0) 74 27 / 70 10  
Telefax +49 (0) 74 27 / 61 18

export@lindner-original.de  
[www.lindner-original.de](http://www.lindner-original.de)

Nos reservamos el derecho de hacer cambios en los precios, ilustraciones o descripciones de los productos.

# NUESTRA COLECCIÓN MÁS VALIOSA

Igual de diverso como una colección de sellos son nuestros empleados, los que hacen a LINDNER una empresa especial. Aún así, todos tienen algo en común: Todos se involucran todos los días en sus áreas respectivas de responsabilidad y contribuyen significativamente al éxito de nuestra empresa. En la actualidad el trabajo en equipo, la confiabilidad y la durabilidad son requisitos previos importantes para el éxito continuo de la empresa y nuestros empleados forman la base para esto. Muchos han estado con LINDNER durante décadas.



# LINDNER

*Das Original*



MADE IN GERMANY

## LAS BANDEJAS PARA MONEDAS LINDNER

- Diseño atractivo
- Apilables, no resbalan
- Compatibles con todos los maletines para bandejas de monedas
- Plantillas aterciopeladas y resistentes, disponibles en rojo claro, rojo oscuro, azul y negro
- Medidas: Ancho 236 mm, profundidad 303 mm, altura 20 mm (bandeja para monedas), 30 mm (d-bandeja), 40 mm (bandeja de colección)
- Medidas adecuadas para cajas de caudales
- Bandejas con profundidad estándar
- Cajón que desliza suavemente en el marco de plástico gracias a su acabado perfecto

# LAS BANDEJAS PARA MONEDAS



Las bandejas para monedas LINDNER satisfacen, por su surtido y facilidad de manejo, todas las necesidades del coleccionista. Quien decida empezar a coleccionar o ya esté utilizando el sistema de bandejas LINDNER, podrá estar seguro de que en este producto se aplican décadas de experiencia que satisficieron todos los deseos de los coleccionistas. Las bandejas para monedas son un invento de LINDNER que no deja de desarrollarse. Con esta experiencia LINDNER le ofrece la bandeja para monedas original. Como coleccionista preste siempre atención: **Sólo son auténticas las bandejas con el logotipo "LINDNER" en el tirador.**

El sistema de bandejas de colección LINDNER está concebido para permitir al coleccionista crear su propio método de coleccionismo par-

tiendo de un surtido completo. **Decida Ud. entre tres alturas de bandejas, busque entre las más de 150 variantes diferentes el modelo que más se ajuste a su colección.** Proteja sus monedas y bandejas de colección en nuestros maletines, ya sea en casa o durante el viaje.

El sistema de bandejas para monedas LINDNER se puede desmontar sin problemas. Las bandejas se apilan fácilmente sin desplazarse, ofrecen una buena profundidad y hacen juego con cualquier mobiliario. Además de accesorios prácticos y polivalentes, LINDNER le ofrece todo lo que necesita para guardar y coleccionar con éxito sus monedas, medallas y billetes de banco. Todos los materiales empleados en la fabricación de las bandejas para monedas LINDNER se someten a un estricto

control de calidad antes de ser comercializados. El material sintético es anti-arañazos. De esta forma, su colección seguirá teniendo un aspecto óptimo a pesar del paso del tiempo. La mejor prueba de la calidad del sistema LINDNER de bandejas para monedas es la cantidad de coleccionistas que lo utilizan.



**El original**  
Sólo original con el logotipo LINDNER.

## TERMINACIONES

### Estándar

Bandeja de color gris claro con plantilla de terciopelo rojo y marco transparente.



### Ahumada

Bandeja elegante con marco transparente ahumado con plantilla de terciopelo rojo oscuro.



### Marine

Bandeja de color gris claro con plantilla de terciopelo azul oscuro con marco transparente.



### Carbo

Bandeja de color gris claro con plantilla de terciopelo negro y marco transparente.



Las plantillas de terciopelo en rojo, rojo oscuro, azul marino y negro ofrecen un contraste ideal para las monedas de oro y plata, así como medallas. El marco de plástico transparente ofrece una visión clara de sus tesoros. Nuestras plantillas de terciopelo de alta calidad de las bandejas para monedas también están disponibles por separado. Esto ofrece la posibilidad de "sustituir" las bandejas para monedas existentes o integrar las plantillas de terciopelo en sus propios sistemas. Formato de las plantillas: 225 x 285 mm.

## TAMAÑOS

### Bandejas para monedas Altura 20 mm

Ancho 236 mm, profundidad 303 mm  
(Página 4-9)



### d-Bandejas Altura 30 mm

Ancho 236 mm, profundidad 303 mm  
(Página 10)



### Bandeja para colecciones Altura 40 mm

Ancho 236 mm, profundidad 303 mm  
(Página 10, 96-97)



## BANDEJAS PARA MONEDAS CON COMPARTIMENTOS REDONDOS PARA MONEDAS SUELTAS Y SERIES DE MONEDAS

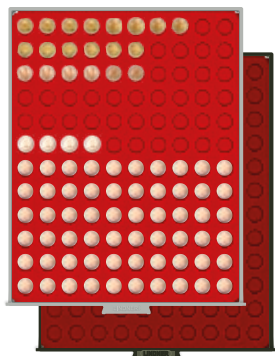

Ø 16.5 mm 120x

● 2501 ● 2901

1 €-Centavo, 1 Pfennig, 1 Rappen, 1/10 Oz American Eagle / Britannia / Canguro / Krügerand / Libertad / Maple Leaf / Filarmónica de Viena (oro), 1/10 Oz Britannia / Libertad (plata)

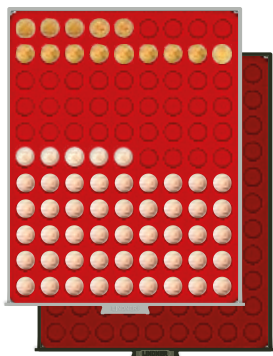

Ø 19.25 mm 99x

● 2502 ● 2902

2 €-Centavos, 2 Pfennig, 5 Mark Kaiserreich (oro), 20 € Deutscher Wald (oro), 10 Kronen Austria (oro), 10 Rappen, 10 Vreneli SFR (oro), 1/10 Oz Lunar II / Panda (oro)

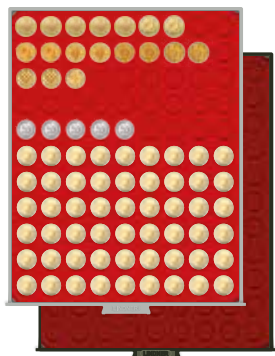

Ø 20.0 mm 99x

● 2550 ● 2950

10 €-Centavos, 50 Pfennig, 10 Mark Kaiserreich (oro), 1/4 Oz "Lutherose" 50 € (oro), 2 Rappen, 1/4 Oz Maple Leaf (oro), 1/10 Oz Libertad (plata)

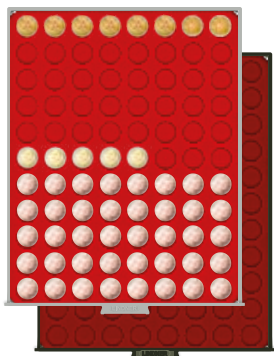

Ø 21.5 mm 88x

● 2510 ● 2910

5 €-Centavos, 10 Pfennig, 20 Rappen, 20 Vreneli SFR (oro), 1/4 Oz Canguro (oro), 1/10 Oz Coala (plata)

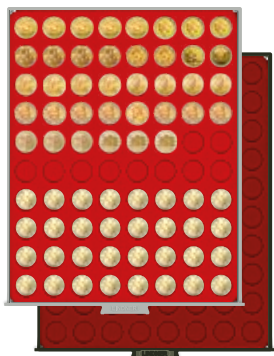

Ø 22.25 mm 80x

● 2580 ● 2980

20 €-Centavos, 1 libra Gran Bretaña (oro), 1/4 Oz Francia (oro), 1/4 Oz American Eagle / Britannia / Panda / Krügerand / Queen's Beasts / Filarmónica de Viena (oro), 1/4 Oz Britannia (plata)

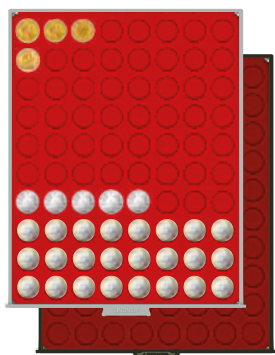

Ø 23.5 mm 80x

● 2108 ● 2708

1 €, 1 DM, 1 DM (oro), 20 Mark Kaiserreich (oro), 5 Schilling Austriacos, 1 SFR, 1 Franco (plata), 1/4 Oz Libertad / Lunar II (oro)

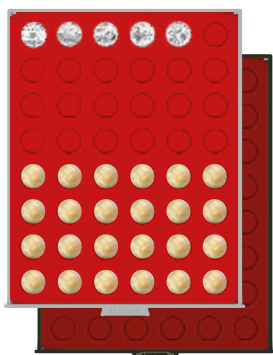

Ø 24.25 mm 48x

● 2549 ● 2949

50 €-Centavos, 1 Mark Kaiserreich (plata), 25 Centavos (USA, State Quarters)

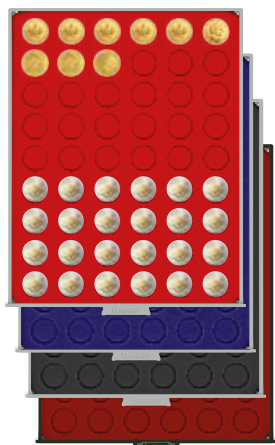

Ø 25.75 mm 54x

● 2154 ● 2154M

● 2754 ● 2154C  
2 €, 10 Francos a partir de 1974, 1/2 Oz Maple Leaf / Canguro (oro)

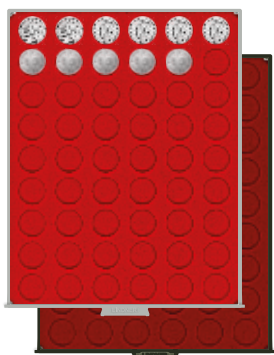

Ø 26.75 mm 54x

● 2109 ● 2709

2 DM, 2 Reichsmark (Ag/Cu), 50 Kopeek Nicholas II, 1895-1914 (plata)

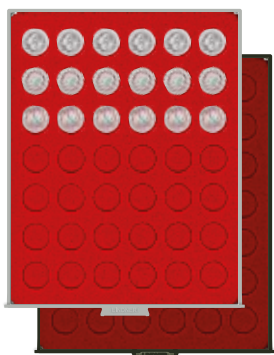

Ø 27.5 mm 42x

● 2107 ● 2707

5 € Alemania, 50 Schilling Austriacos (Bi-Metall), 2 SFR, 1/2 Oz American Eagle / Britannia / Krügerand / Panda (oro), 1/4 Oz Libertad (plata), 1/2 Oz Britannia (plata)

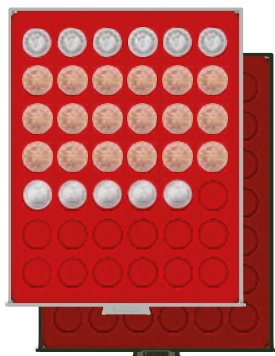

Ø 29.5 mm 42x

● 2105 ● 2705

10 € con anillo de polímero de Alemania, 100 € Alemania (oro), 5 DM, 5 € Austria (plata), 50 Francos (oro), 5 Francos a partir de 1960 (plata), 1/2 Oz Libertad / Filarmónica de Viena (oro)

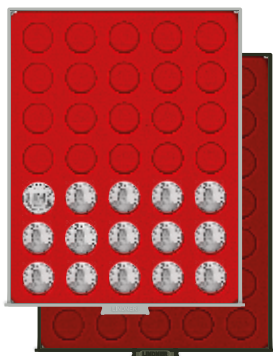

Ø 31.0 mm 35x

● 2104 ● 2704

3 Reichsmark (Ag/Cu), 10 DM (DDR), 25 Schilling Austriacos, 5 SFR, 100 Francos (plata), 1/2 Oz Francia (oro), 1 Rublo (Rusia), 1/2 Oz Lunar II (oro), 1 Oz Maple Leaf (oro)

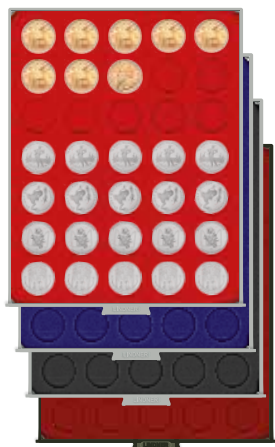

Ø 32.5 mm 35x

● 2111 ● 2111M

● 2711 ● 2111C  
10 € / 20 €, 200 € oro (2002), 10 DM, 1 Oz Krügerand (oro)



Ø 32.5 mm 24x

● 2110

10 € / 20 € de Alemania (plata), 1 Oz 200 € Alemania (oro), 10 DM, 1 Oz American Buffalo / American Eagle / Britannia / Canguro / Krügerand / Tortuga Fiji / Niue / Panda / Queens Beast (oro)

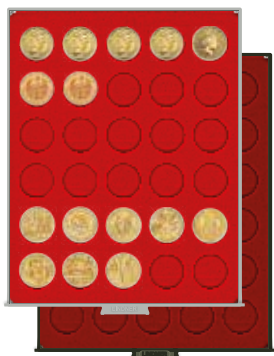

Ø 34 mm 30x

● 2150 ● 2750

Médailles Souvenirs, 20 € Francia (plata), 20 SFR, 3 € Tiertaler Austria, 100 Schilling Austriacos (oro), 5 Rublos Juegos Olímpicos (plata), 1/2 Oz Libertad / Maple Leaf / Panda (plata)

Dado que las bandejas para monedas, d-bandejas y bandejas de colección sólo se distinguen por su altura, pueden apilarse sin ningún problema.



Ø 36.0 mm 30x

● 2101 ● 2701

5 Reichsmark (Ag/Cu), 100 Schilling Austriacos, 1/2 Oz Koala / Lunar II (plata)



Ø 37.0 mm 30x

● 2161 ● 2761

10 € Francia (plata), 5 Francos hasta 1889 (plata), 1 Oz Filarmónica de Viena (oro), 1 Oz Filarmónica de Viena (plata), 1/2 Oz Coala (plata)

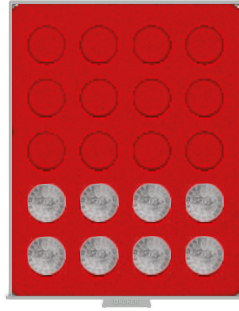

Ø 38.0 mm 20x

● 2102

5 Mark Kaiserreich (plata), 500 Schilling Austriacos, 1 Oz Maple Leaf / Canadian Wildlife (plata)

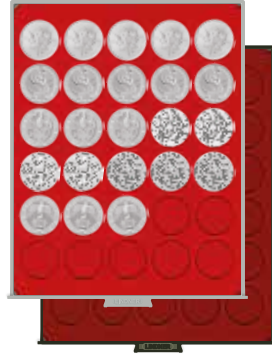

Ø 39.0 mm 30x

● 2106 ● 2706

3 Rublos conmemorativos (plata), 10 Rublos Juegos Olímpicos (plata), 1 Oz Lunar II (oro), 1 Oz Krügerrand / Maple Leaf (plata), 2 Oz Queens Beast (plata)

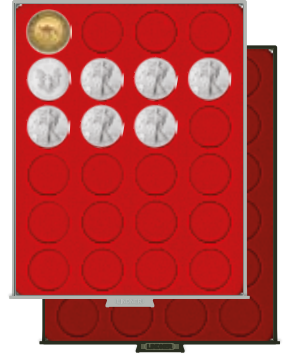

Ø 41.0 mm 24x

● 2160 ● 2760

50 € Francia (plata), 2 Oz Canguro / Lunar II (oro), 1 Oz American Eagle / Britannia / Tortuga Fiji/Niue / Canguro / Coala / Kookaburra / Libertad (plata), 2 Oz Tortuga Fiji / Niue (plata)

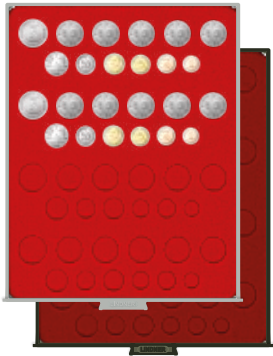

48 Divisiones

● 2204 ● 2604

4x juegos de DM

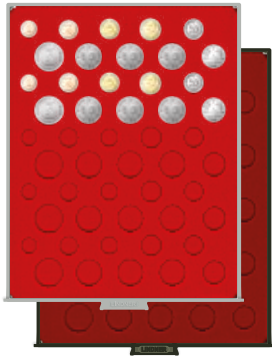

50 Divisiones

● 2207 ● 2607

5x juegos de DM

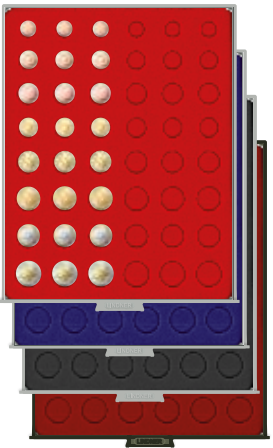

48 Divisiones

● 2506 ● 2506M  
● 2906 ● 2506C

6x series de monedas euro de curso

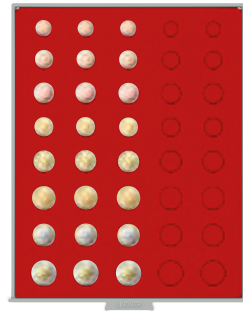

40 Divisiones

● 2555

5x series de monedas euro de curso

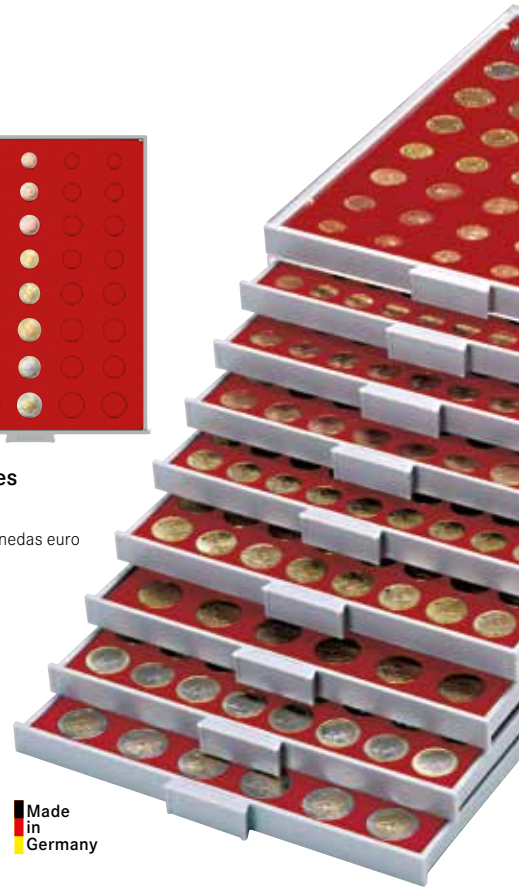

Made in Germany

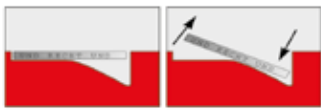

**Técnica de inclinación de LINDNER:**  
Se aprieta levemente la parte inferior de la moneda, ésta se inclina y puede ser extraída fácilmente.

**Formato:**  
236 x 303 x 20 mm

**BANDEJAS PARA MONEDAS EURO**

1 Cent	2 Cent	5 Cent	10 Cent	20 Cent	50 Cent	1 Euro	2 Euro	5 Euro	10 Euro anillo de polímero	10 Euro	20 Euro	● 2506 ● 2906 ● 2506M ● 2506C
● 2501 ● 2901	● 2502 ● 2902	● 2510 ● 2910	● 2550 ● 2950	● 2580 ● 2980	● 2549 ● 2949	● 2108 ● 2708	● 2154 ● 2754 ● 2154M ● 2154C	● 2107 ● 2707	● 2105 ● 2705	● 2111 ● 2711 ● 2111M ● 2111C		

Dado que las bandejas para monedas, d-bandejas y bandejas de colección sólo se distinguen por su altura, pueden apilarse sin ningún problema.

## BANDEJAS PARA MONEDAS CON COMPARTIMENTOS REDONDOS PARA MONEDAS EN CÁPSULAS Y SERIES DE MONEDAS

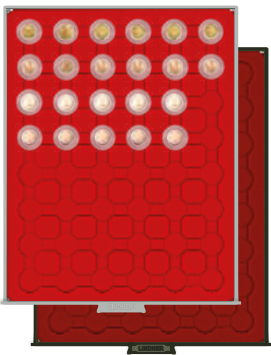

Ø 24.0 mm 48x

● 2524 ● 2924

☉ 2250018P

1 €-Centavo, 1/10 Oz Libertad / Oz Maple Leaf / Filarmónica de Viena (oro), 1/10 Oz Libertad (plata), 1/10 Oz American Eagle / Britannia / Canguro / Krüggerrand (oro), 1/10 Oz Britannia (plata), 20 € "Deutscher Wald" (oro), 5 Mark Kaiserreich (oro), 5 Rappen

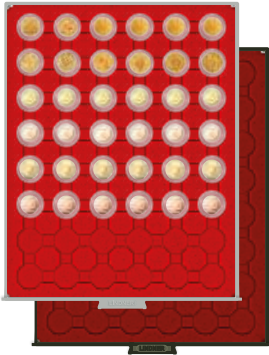

Ø 26.0 mm 48x

● 2548 ● 2948

☉ 2250020P

10 €-Centavos, 2 Pfennig, 10 Mark Kaiserreich (oro), 10 Kronen Austria (oro), 10 Rappen, 10 Vreneli SFR (oro)



Ø 29.5 mm 42x

● 2529 ● 2929

☉ 2250023P

20 Mark Kaiserreich (oro), 1/4 Oz Lunar II (oro), 1 Franco (plata)

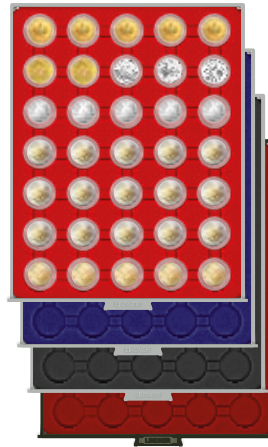

Ø 32.0 mm 35x

● 2530 ● 2530M  
● 2930 ● 2530C

☉ 2250026P

2 €, 10 Francos de a partir de 1974, 1/2 Oz Canguro / Maple Leaf (oro), 1/4 Oz Panda (plata)



Ø 34.0 mm 35x

● 2535 ● 2935

☉ 2250275P

5 € Alemania, 1/2 Oz American Eagle / Britannia / Oz Krüggerrand / Panda (oro), 1/4 Oz Libertad (plata), 1/2 Oz Britannia (plata), 20 Schilling Austriacos, 2 SFR, 50 Francos (oro)



Ø 36.0 mm 35x

● 2225 ● 2625

☉ 2250029P

☉ 2250295P

☉ 2250030P

10 € con anillo de polímero de Alemania, 100 € conmemorativos de Alemania (oro), 2 Mark Kaiserreich (plata), 5 Francos de a partir de 1960 (plata), 1/2 Oz Filarmónica de Viena (oro), 2 Schilling Austriacos

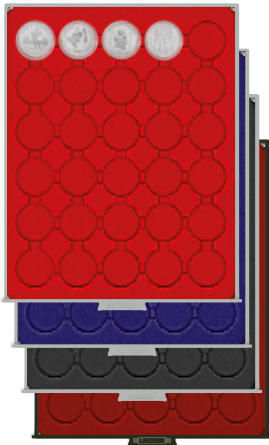

Ø 37.5 mm 30x

● 2537 ● 2537M

● 2937 ● 2537C

☉ 2260325P

10 €/20 € Alemania (plata, conforme a la cápsula original de las monedas conmemorativas de 10 €/20 € de Alemania)



Ø 39.5 mm 30x

● 2226 ● 2226M

● 2626 ● 2226C

☉ 2250325P

☉ 2250033P

10 €/20 € Alemania (plata, conforme a las cápsulas LINDNER), 10 DM, 200 moneda € de oro (2002), 1 Oz Tortuga Fiji/Niue (oro), 1 Oz American Buffalo / American Eagle / Britannia / Canguro / Krüggerrand / Queen's Beasts (oro)

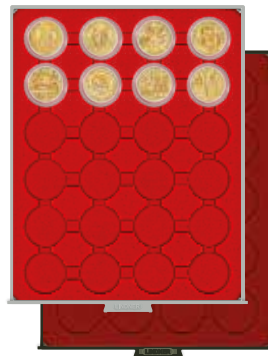

Ø 41.0 mm 24x

● 2224 ● 2624

☉ 2250035P

20 US \$ Liberty (oro), 20 Francos (1929-1939), 100 Francos (oro), 1 Oz Libertad (oro)

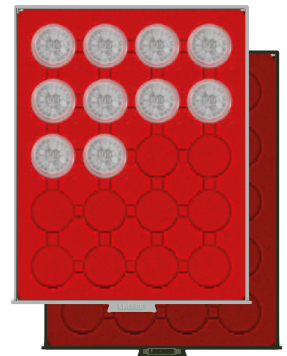

Ø 42.0 mm 20x

● 2103 ● 2703

☉ 2250036P

100 Schilling Austriacos (plata)

## BANDEJAS PARA MONEDAS DEL EURO EN CÁPSULAS



1 Cent

2 Cent

5 Cent

10 Cent

20 Cent

50 Cent

1 Euro

2 Euro

5 Euro

10 Euro anillo de polímero

10/20 Euro

2250E

☉ 2250165P

☉ 2250019P

☉ 2250215P

☉ 2250020P

☉ 2250225P

☉ 2250245P

☉ 2250235P

☉ 2250026P

☉ 2250275P

☉ 2250029P

☉ 2260325P

☉ 2250E

● 2524

● 2548

● 2529

● 2548

● 2529

● 2530

● 2529

● 2530

● 2930

● 2535

● 2225

● 2537

● 2556

● 2924

● 2948

● 2929

● 2948

● 2929

● 2930

● 2929

● 2930M

● 2935

● 2625

● 2937

● 2956

● 2530M

● 2530C

● 2530M

● 2530C

● 2535

● 2537M

● 2556M

● 2537C

● 2556C

Dado que las bandejas para monedas, d-bandejas y bandejas de colección sólo se distinguen por su altura, pueden apilarse sin ningún problema.





Ø 44.0 mm 20x  
● 2544 ● 2944

○ 2250038P  
1 Oz Filarmónica de Viena (oro),  
1 Oz Filarmónica de Viena (plata)

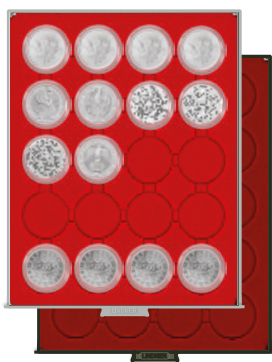

Ø 46.0 mm 20x  
● 2220 ● 2620

○ 2230P  
○ 2630P  
○ 2250039P  
○ 2250040P  
○ S2255384P  
1 Oz Krügerand (plata), 1 Oz BIG FIVE Sudáfrica (plata), 1 Oz Lunar II (oro), 10 Rublos Juegos Olímpicos (plata) 1 1/2 Oz Canadian Wildlife oso polar / Zorro ártico (plata), 1 1/4 Oz Canadian Wildlife Bisonte (plata)



Ø 48.0 mm 20x  
● 2520 ● 2920

○ 2250041P  
○ 2250042P  
1 Silver Dollar, 2 Oz Canguro (oro), 1 Oz American Eagle / Canguro / Coala / Kookaburra / Panda (plata), 50 € Francia (plata), 2 Oz Lunar II (oro)

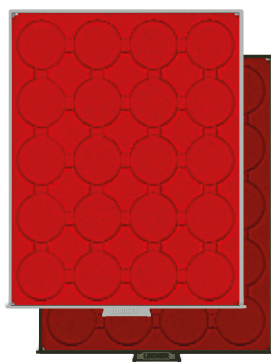

Ø 49.0 mm 20x  
● 2543 ● 2943

○ 2250043P

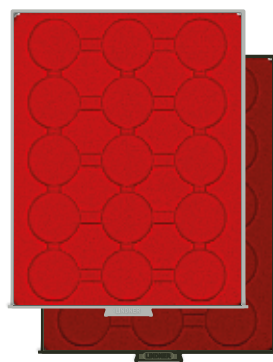

Ø 51.0 mm 15x  
● 2515 ● 2915

○ 2250045P

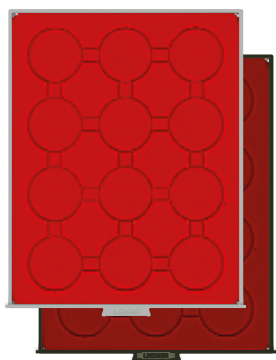

Ø 54.0 mm 12x  
● 2554 ● 2954

○ 2250048P

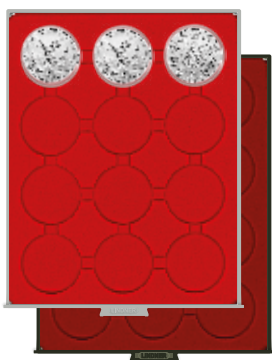

Ø 58.0 mm 12x  
● 2212 ● 2612

○ 2231P  
○ 2631P

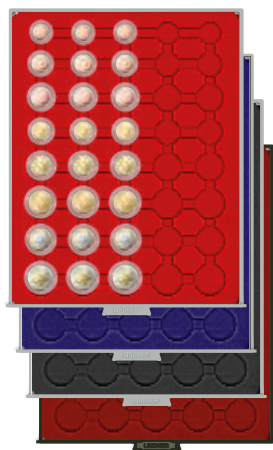

40 Divisiones  
● 2556 ● 2556M  
● 2956 ● 2556C

○ 2250E  
5 series de monedas euro de curso



### BANDEJA PARA MONEDAS BLACK SAMT

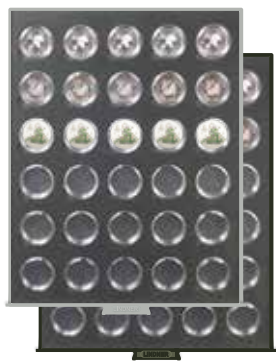

Ø 34.0 mm 30x  
● S2533-2K  
● S2933-2K

Incl. 30 cápsulas



Formato:  
236 x 303 x 20 mm

Made in Germany

Cápsulas véase página 12-13.



Maletín para bandejas véase página 22.

Dado que las bandejas para monedas, d-bandejas y bandejas de colección sólo se distinguen por su altura, pueden apilarse sin ningún problema.

**BANDEJAS PARA MONEDAS CON COMPARTIMENTOS CUADRADOS**

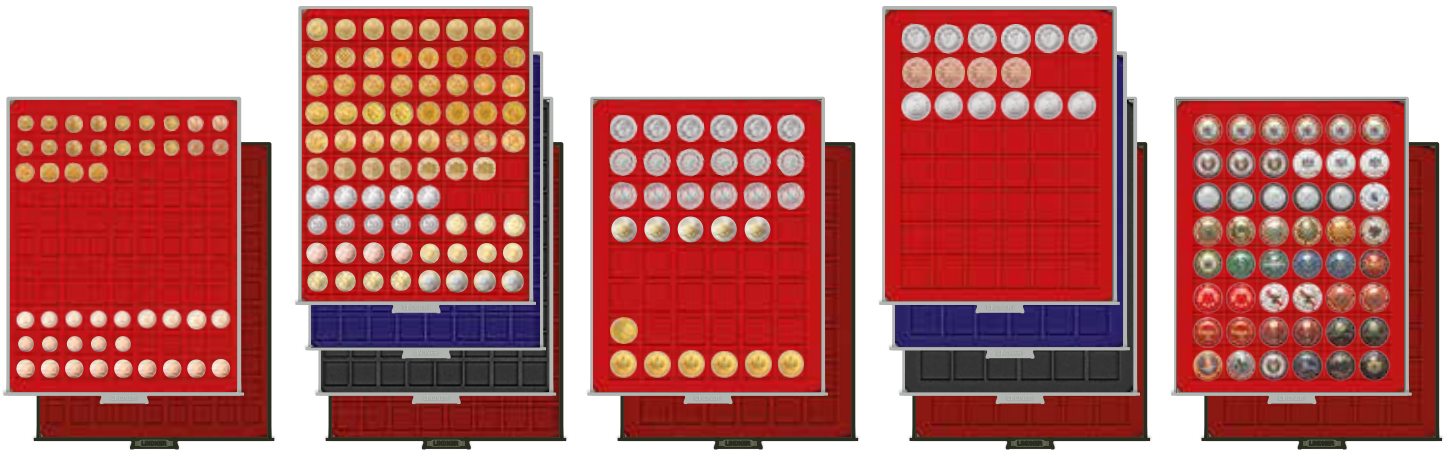

**19.0 mm** 99x  
 ● 2199 ● 2799  
 2 €-Centavos, 5 Pfennig, 10 Rappen, 10 Kronen Austria (oro), 10 Vreneli SFR (oro), 1/10 Oz Lunar II (oro)

**24.0 mm** 80x  
 ● 2180 ● 2180M  
 ● 2780 ● 2180C  
 1 DM, 1 DM (oro), 1 Mark Kaiserreich (plata), 5 Schilling Austriacos

**28.0 mm** 48x  
 ● 2149 ● 2749  
 5 € Alemania, 100 € conmemorativos de Alemania (oro), 2 Mark Kaiserreich (plata), 20 Schilling Austriacos, 50 Francos (oro), 1/2 Oz Filarmónica de Viena (oro)

**30.0 mm** 48x  
 ● 2148 ● 2148M  
 ● 2748 ● 2148C  
 10 € con anillo de polímero de Alemania, 5 DM, 1/2 Oz Libertad (oro), 1 Oz Maple Leaf (oro)

**30.0 mm** 48x  
 ● 2148F ● 2748F  
 Tapas de champán (Compartimentos menos profundos en comparación con 2148 y 2748)



**36.0 mm** 35x  
 ● 2135 ● 2135M  
 ● 2735 ● 2135C  
 Médailles Souvenirs, 5 Reichsmark (Ag/Cu), 100 Schilling Austriacos (oro), 100 Vreneli SFR (oro), 100 Francos (oro), 1/2 Oz Lunar II (plata), 1/2 Oz Maple Leaf (plata), 1/2 Oz Panda (plata)

**38.0 mm** 30x  
 ● 2115 ● 2115M  
 ● 2715 ● 2115C  
 5 Mark Kaiserreich (plata), 500 Schilling Austriacos, 10 € Francia (plata), 1 Oz Canadian Wildlife (plata), 1 Oz Maple Leaf (plata), 1 Oz Filarmónica de Viena (plata), 1 Oz Filarmónica de Viena (oro)

**42.0 mm** 24x  
 ● 2124 ● 2124M  
 ● 2724 ● 2124C  
 50 € Francia (plata), 2 Oz Lunar II (oro), 1 Oz American Eagle (plata), 1 Oz Canguro (plata), 1 Oz Coala (plata), 1 Oz Kookaburra (plata), 2 Oz Tortuga Fiji/Niue (plata)

**47.0 mm** 20x  
 ● 2120 ● 2120M  
 ● 2720 ● 2120C  
 100 € Francia (plata), 1 Oz Lunar II (plata)

**50.0 mm** 20x  
 ● 2122 ● 2122M  
 ● 2722 ● 2122C  
 OCTO, CARRÉE, Marquitos para monedas 50 x 50 mm, 5 Oz Francia (plata), 2 Oz Libertad (plata)



**51.0 mm** 20x  
 ● 2221 ● 2621  
 Adaptadores LINDNER, 2 Oz Kookaburra (plata) en cápsula original, 5 Oz Francia (plata), 2 Oz Libertad (plata)

**51.0 mm** 20x  
 ● 2121 ● 2721  
 Compartimentos un poco más profundos. Por ejemplo para monedas de 1 hasta 2 Oz de plata, con o sin cápsulas

**66.0 mm** 12x  
 ● 2112 ● 2712  
 5 Oz Panda (oro), 2 Oz Kookaburra (plata), 2 Oz Lunar II (plata), 5 Oz Tortuga Fiji/Niue (plata)

**68.0 mm** 12x  
 ● 2213 ● 2613  
 Monedas encapsuladas, adaptadores para bandejas, marquitos para monedas 67 x 67 mm

**24 mm, 28 mm, 39 mm, 44 mm / 45 Divisiones**  
 ● 2145 ● 2145M  
 ● 2745 ● 2145C

Dado que las bandejas para monedas, d-bandejas y bandejas de colección sólo se distinguen por su altura, pueden apilarse sin ningún problema.

## BANDEJAS PARA MONEDAS CON COMPARTIMENTOS RECTANGULARES



<p><b>57 x 50 mm / 12x</b> ● 2605 Monedas conmemorativas 5 DM (PP) en blíster original</p>	<p><b>50 x 75 mm / 12x</b> ● 2170 ● 2170M ● 2770 ● 2170C REBECK COIN L marquitos para monedas</p>	<p><b>63 x 85 mm / 9x</b> ● 2219 ● 2219M ● 2619 Slabs (Cápsulas para monedas US originales)</p>	<p><b>150 x 150 mm</b> ● 2211 ● 2611 Monedas conmemorativas 10 DM (PP) en blíster original con las 5 letras de acuñación</p>	<p><b>210 x 270 mm</b> ● 2100 ● 2700 Sin división</p>
--	---	---	--	---

## BANDEJA PARA MONEDAS BLACK SAMT



<p><b>27 x 47 mm / 20x</b> ● S2533-4 ● S2933-4 Sin cápsulas</p>	<p><b>27 x 47 mm / 20x</b> ● S2533-4K ● S2933-4K Incl. 18 cápsulas</p>
---	--

 Las cápsulas correspondientes (S22552747P) las encuentra en página 13.

**Formato:**  
**236 x 303 x 20 mm**

 Made in Germany



### JUEGO DE ACCESORIOS

El juego de accesorios se compone de 4 botones de presión de poliamida para las bandejas, 4 piezas de espuma autoadhesiva, así como de 1 x LINDNER Schildfix.

€ 2185

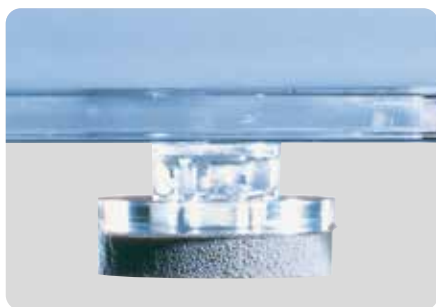

### LINDNER SCHILDFIX

LINDNER Schildfix para un etiquetado fácil e individual de bandejas para monedas, d-bandejas y bandejas de colección. Contenido: 5 bandas transparentes autoadhesivas, largura 90 mm, 10 tiras blancas para etiquetar.

€ 2188



### DISPLAY DE BANDEJAS PARA MONEDAS, HECHO DE VIDRIO ACRÍLICO

Las bandejas se pueden colocar en una posición vertical (inclinación aprox. 75°) al igual que horizontal (inclinación aprox. 20°).

€ 2187



Dado que las bandejas para monedas, d-bandejas y bandejas de colección sólo se distinguen por su altura, pueden apilarse sin ningún problema.

# D-BANDEJAS

## ALTURA 30 mm – MUCHO ESPACIO PARA LAS “GRANDES” Y LAS “GRUESAS”

Con la altura especial de los cajones de 22 mm, estas bandejas son especialmente concebidas para monedas grandes y gruesas. Debido a que las bandejas para monedas, d-bandejas y bandejas de colección LINDNER sólo se diferencian en la altura, es posible apilarlas sin problemas.

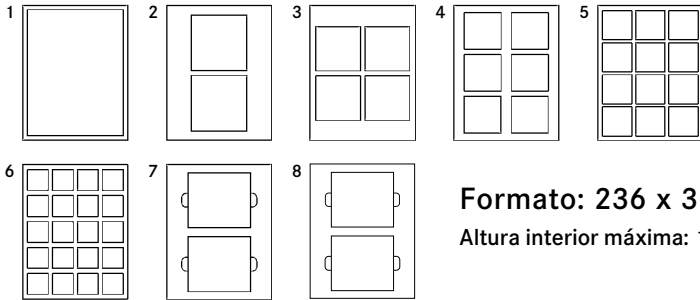

**Formato: 236 x 303 x 30 mm**  
**Altura interior máxima: 18,5 mm**

Nº		Cantidad de compartimentos	Standard	Ahumado	ADECUADO PARA:
1	210 x 270 mm	1	2800	2850	Otros objetos de colección, como por ejemplo: medallas, condecoraciones o monedas grandes y gruesas. Las d-bandejas 2, 3 y 4 son ideales para series principales de monedas del Euro (véase ilustración).
2	125 x 125 mm	2	2802	2852	
3	100 x 100 mm	4	2804	---	
4	85 x 85 mm	6	2806	2856	
5	66 x 66 mm	12	2812	2862	
6	47 x 47 mm	20	2820	2870	
7	140 x 123 mm	2	2805	2855	
8	152 x 123 mm	2	2803	---	2 series originales del Euro de Alemania en flor de cuño. 20 € Alemania Proof like (PL) en carpeta de presentación original, series de monedas euro de curso original DE (Alemania) a partir de 2015: 2 series originales del Euro de Alemania en flor de cuño o 2 series proof like (PL).



# BANDEJA PARA COLECCIONES

## ALTURA 40 mm - MUCHO ESPACIO PARA LOS DESEOS ESPECIALES DE LOS COLECCIONISTAS

### 1 Bandeja de colección »especial«

Para un máximo de 6 series de monedas euro de curso PP Alemania (con empaque externo) o 24 series originales de monedas DM de curso en flor de cuño, soldadas en plástico (Formato: 170 x 107 mm).

- € 2408 Standard
- € 2468 Ahumado

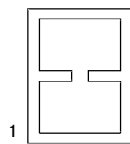

### 2 Bandeja de colección »especial«

Para un máximo de 12 series originales de monedas euro de curso PP Alemania (sin empaque externo) o series originales de monedas DM de curso PP en estuches Eplalux (Formato: 160 x 100 mm).

- € 2407 Standard
- € 2467 Ahumado

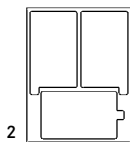

Dado que las bandejas para monedas, d-bandejas y bandejas de colección sólo se distinguen por su altura, pueden apilarse sin ningún problema.



**Formato: 236 x 303 x 40 mm**  
**Altura interior máxima 29 mm**



Una descripción detallada de las bandejas de colección LINDNER y todas sus posibilidades se encuentran en las páginas 96-97. Maletines adecuados véase página 22.







## CÁPSULAS PARA MONEDAS CON ADAPTADORES PARA MONEDAS Ø 16 - 51 mm

Más seguridad y gran polivalencia: Cápsulas para monedas de LINDNER. Aquí encuentra el sitio perfecto y seguro para proteger sus monedas contra influencias ambientales, humedad de las manos y arañazos. Monedas de 16 hasta 51 mm de diámetro encuentran un sitio seguro en estas cápsulas de dos tamaños diferentes. Las cápsulas están dotadas de un sistema de aros concéntricos o adaptadores que, dependiendo del tamaño de la moneda, pueden

girarse hasta desprenderse. De esta forma el coleccionar con cápsulas para monedas ofrece la posibilidad de guardar monedas de diferentes tamaños perfectamente en una misma bandeja. Las cápsulas LINDNER están disponibles con aros concéntricos en rojo y rojo oscuro y hacen juego con las bandejas estándares y ahumadas.

**Material de los anillos:** PP Polipropilene



			
1	 2230P	Cápsulas para monedas pequeñas Ø externo 46 mm	Ø 16 - 39 mm
	 2630P		
2	 2231P	Cápsulas para monedas grandes Ø externo 58 mm	Ø 16 - 51 mm
	 2631P		

BANDEJA ADECUADA:		Cantidad de compartimentos
		
2220	2620	20
2212	2612	12

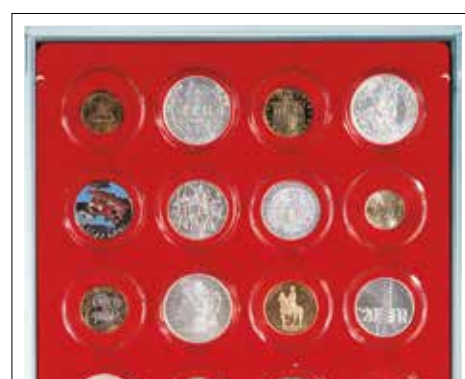
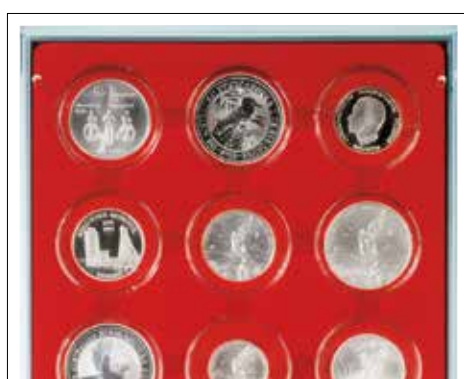
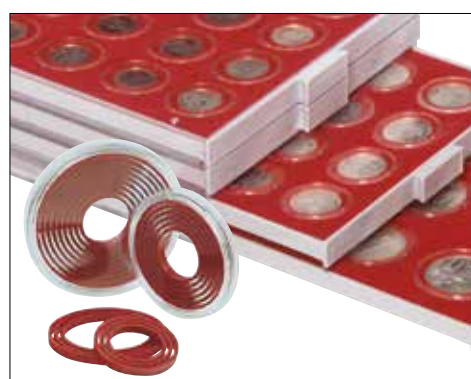







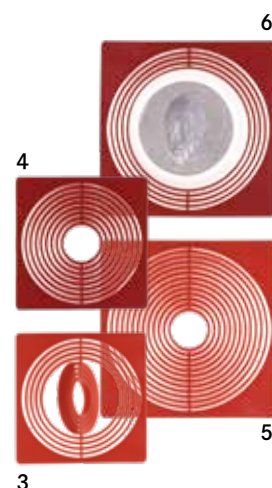

## ADAPTADORES PARA MONEDAS O CÁPSULAS HASTA Ø 62 mm

Monedas pequeñas, monedas grandes, monedas en cápsulas o en envases – coleccionando con adaptadores las posibilidades son ilimitadas. Infinitas posibilidades con tan sólo dos tipos de bandejas. Pues los adaptadores en dos tamaños diferentes ofrecen la máxima polivalencia y adaptación hasta diámetros de 62 mm. Además, el manejo resulta sencillo y práctico. Mediante uno o dos cortes del anillo interior puede ganar nuevo espacio – es práctica-

mente imposible conseguir una precisión mayor al introducir la moneda. De forma que aquél, que desee guardar monedas de tamaños muy diversos, encuentra aquí el sistema ideal. Los adaptadores LINDNER para bandejas están disponibles en rojo y rojo oscuro y hacen juego con las bandejas estándares y ahumadas.

**Material:** PP Polipropilene



			
3	 2236	Adaptadores pequeños 51 x 51 mm	Hasta un diámetro de Ø 45 mm
4	 2636		
5	 2237	Adaptadores grandes 68 x 68 mm	Hasta un diámetro de Ø 62 mm
6	 2637		

BANDEJA ADECUADA:		Cantidad de compartimentos
		
2221	2621	20
2213	2613	12

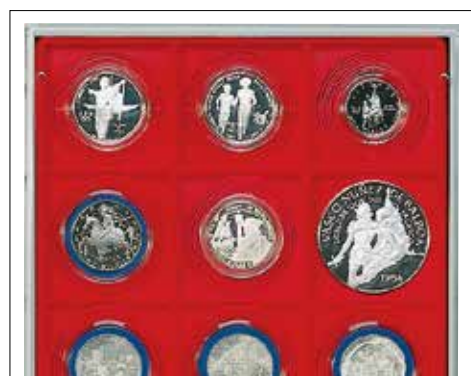

# CÁPSULAS

## PARA MONEDAS Ø 14 - 34,5 mm

Coleccionar en cápsulas goza cada vez de más aceptación, debido a que el poliestireno con su superficie extremadamente resistente contra arañazos garantiza una protección y una visión perfecta de la pieza.

Una fabricación especial es posible a partir de 10.000 piezas.



					ADECUADO PARA:	BANDEJA ADECUADA:				Cantidad de comp.
14 mm	20 mm	2,4 mm	2250014P	2251014	1/25 Oz Filarmónica de Viena (oro), 1/20 Oz Libertad / Oz Panda (oro)					
15 mm	21 mm	2,45 mm	2250015P	2251015	1/20 Oz Lunar II / Oz Maple Leaf / Nugget / Canguro (oro)					
16 mm	22 mm	2,45 mm	2250016P	2251016						
16,5 mm	22,5 mm	2,55 mm	2250165P	2251165	1 €-Centavo, 1/10 Oz Libertad / Oz Maple Leaf / Filarmónica de Viena (oro), 1/10 Oz Libertad (plata)	2524	2924	---	---	48
17 mm	23 mm	2,5 mm	2250017P	2251017	1/10 Oz American Eagle / Britannia / Canguro / Krügerand (oro), 1/10 Oz Britannia (plata)					
18 mm	24 mm	2,45 mm	2250018P	2251018	20 € "Deutscher Wald" (oro), 5 Mark Kaiserreich (oro), 5 Rappen					
19 mm	25,5 mm	2,5 mm	2250019P	2251019	2 €-Centavos, 5 Pfennig, 50 Rappen, 1/10 Oz Panda / Lunar II (oro)					
20 mm	26 mm	2,5 mm	2250020P	2251020	10 €-Centavos, 2 Pfennig, 10 Mark Kaiserreich (oro), 10 Kronen Austria (oro), 10 Rappen, 10 Vreneli SFR (oro)	2548	2948	---	---	48
21 mm	27 mm	2,5 mm	2250021P	2251021	50 Pfennig, 1/4 Oz "Lutherrose" 50 € (oro), 2 Rappen, 1/4 Oz Canguro / Maple Leaf (oro), 1/10 Oz Coala / Libertad (plata)					
21,5 mm	27,5 mm	2,75 mm	2250215P	2251215	5 €-Centavos, 20 Kronen Austria (oro), 20 Rappen, 20 Vreneli SFR (oro)					
22 mm	28 mm	2,55 mm	2250022P	2251022	10 Pfennig					
22,5 mm	28,5 mm	2,6 mm	2250225P	2251225	20 €-Centavos, 1 Libra Gran Bretaña (oro), 1/4 Oz Francia (oro), 1/4 Oz American Eagle / Britannia / Krügerand / Panda / Queen's Beasts / Filarmónica de Viena (oro), 1/4 Oz Britannia (plata)	2529	2929	---	---	42
23 mm	29 mm	2,75 mm	2250023P	2251023	20 Mark Kaiserreich (oro), 1/4 Oz Lunar II (oro), 1 Franco (plata)					
23,5 mm	29,5 mm	2,85 mm	2250235P	2251235	1 €, 1 SFR, 1/4 Oz Libertad (oro)					
24 mm	30 mm	2,85 mm	2250024P	2251024	1 DM, 1 DM (oro), 5 Schilling Austriacos, 1 DM (oro)					
24,5 mm	30,5 mm	2,75 mm	2250245P	2251245	50 €-Centavos, 1 Mark Kaiserreich (plata), 25 Centavos USA (State Quarters)					
25 mm	31 mm	2,85 mm	2250025P	2251025	10 Rublos Alexander III, 1886-1894 (oro), 15 Rublos Nicholas II, 1897 (oro)	2530	2930	2530M	2530C	35
26 mm	32 mm	2,9 mm	2250026P	2251026	2 €, 10 Francos a partir de 1974, 1/2 Oz Canguro / Maple Leaf (oro), 1/4 Oz Panda (plata)					
27 mm	33 mm	2,9 mm	2250027P	2251027	2 DM, 2 Reichsmark (Ag/Cu), 50 Kopeek Nicholas II, 1895-1914 (plata)					
27,5 mm	33,5 mm	2,95 mm	2250275P	2251275	5 € Alemania, 1/2 Oz American Eagle / Britannia / Oz Krügerand / Panda (oro), 1/4 Oz Libertad (plata), 1/2 Oz Britannia (plata)	2535	2935	---	---	35
28 mm	34 mm	3,0 mm	2250028P	2251028	50 Schilling Austriacos, 1996-2001 (Bi-Metal), 20 Schilling Austriacos, 2 SFR, 50 Francos (oro)					
29 mm	35 mm	3,3 mm	2250029P	2251029	10 € con anillo de polímero de Alemania, 100 € conmemorativos de Alemania (oro), 2 Mark Kaiserreich (plata), 5 Francos a partir de 1960 (plata), 1/2 Oz Filarmónica de Viena (oro)					
29,5 mm	35,5 mm	3,3 mm	2250295P	2251295	5 € Austria, 5 DM, 5 Marcos/DDR (cu/ni), 1/2 Oz Libertad (oro)	2225	2625	---	---	35
30 mm	36 mm	3,3 mm	2250030P	2251030	2 Schilling Austriacos					
30,5 mm	36,5 mm	3,3 mm	2250305P	2251305	1 Oz Maple Leaf (oro)					
31 mm	37 mm	3,3 mm	2250031P	2251031	3 Reichsmark (Ag/Cu), 25 Schilling Austriacos, 1/2 Oz Lunar II (oro), 100 Francos (plata)					
31,5 mm	38 mm	3,15 mm	2250315P	2251315	10 € Francia (plata), 1/2 Oz Francia (plata), 1 Rublo (Rusia)					
32 mm	38 mm	3,15 mm	2250032P	2251032	10 Marcos/DDR (Cu/Ni), 5 CHF, 1 Oz Panda (oro)	2537	2937	2537M	2537C	30
32,5 mm	37,5 mm	3,25 mm	2260325P	2261325	10 € / 20 € Alemania (plata, conforme a la cápsula original de las monedas conmemorativas de 10 € / 20 € de Alemania)					
32,5 mm	38,5 mm	2,7 mm	2250325P	2251325	10 € / 20 € Alemania (plata, conforme a las cápsulas LINDNER), 10 DM, 200 € de oro (2002), 1 Oz Tortuga Fiji/Niue (oro)					
33 mm	39 mm	3,2 mm	2250033P	2251033	1 Oz American Buffalo / American Eagle / Britannia / Canguro / Krügerand / Queen's Beasts (oro)	2226	2626	2226M	2226C	30
33,5 mm	39,5 mm	3,35 mm	2250335P	2251335	3 Mark Kaiserreich (plata), 20 € Francia (plata), 3 Rublos (Cu/Ni), 5 Rublos Juegos Olímpicos (plata)					
34 mm	40,5 mm	3,25 mm	2250034P	2251034	100 Schilling Austriacos (oro), 20 SFR, 1/2 Oz Libertad (plata)	2224	2624	---	---	24
34,5 mm	40,5 mm	3,25 mm	2250345P	2251345	Médailles Souvenirs, 3 € "Tiertaler" Austria, 1/2 Oz Maple Leaf / Panda (plata)					



Display de cápsulas para series de monedas del euro  
2250E

Cápsulas para monedas €

	20 mm	22,5 mm	24,5 mm	23,5 mm	26 mm	27,5 mm	29 mm	32,5 mm
Paquete de 10 unidades	2250020P	2250225P	2250245P	2250235P	2250026P	2250275P	2250029P	2250325P 2260325P
Paquete de 100 unidades	2251020	2251225	2251245	2251235	2251026	2251275	2251029	2251325 2261325

# CÁPSULAS

## PARA MONEDAS Ø 35 -51 mm



Ø	H	T	10x	100x	ADECUADO PARA:	BANDEJA ADECUADA:		Cantidad de comp.
						2224	2624	
35 mm	41 mm	3,25 mm	2250035P	2251035	20 US \$ Liberty (oro), 20 Francos (1929-1939), 100 Francos (oro), 1 Oz Libertad (oro)	2224	2624	24
35,5 mm	41,5 mm	3,4 mm	2250355P	2251355	100 Vreneli SFR (oro), 5 Rublos (Cu/Ni), 5 Rublos Alexander II, 1855-1881 (oro), 5 Rublos Alexander III, 1881-1885 (oro)	2103	2703	20
36 mm	42 mm	3,25 mm	2250036P	2251036	100 Schilling Austriacos (plata)	2544	2944	20
37 mm	43 mm	3,05 mm	2250037P	2251037	5 Reichsmark (Ag/Cu), 5 Francos bis 1889 (plata), 1/2 Oz Koala / Lunar II (plata)	2220	2620	20
37,5 mm	44,5 mm	3,35 mm	2250375P	2251375		2544	2944	20
38 mm	44 mm	3,5 mm	2250038P	2251038	1 Oz Filarmónica de Viena (oro), 1 Oz Filarmónica de Viena (plata)			
38,5 mm	45,5 mm	3,5 mm	2250385P	2251385	5 Mark Kaiserreich (plata), 500 Schilling Austriacos (plata), 1 Oz Canadian Wildlife / Maple Leaf (plata)			
39 mm	45 mm	3,25 mm	2250039P	2251039	1 Oz Krügerrend (plata), 1 Oz BIG FIVE serie Sudáfrica (plata)	2220	2620	20
39,5 mm	45 mm	3,25 mm	2250395P	2251395	3 Rublos conmemorativos (plata)			
40 mm	46 mm	3,2 mm	2250040P	2251040	1 Oz Lunar II (oro), 10 Rublos Juegos Olímpicos (plata)			
40,5 mm	46,5 mm	3,5 mm	2250405P	2251405	1 Oz Britannia / Libertad / Tortuga Fiji/Niue (plata)			
41 mm	47 mm	3,25 mm	2250041P	2251041	1 Silver Dollar, 2 Oz Canguro (oro), 1 Oz American Eagle / Canguro / Coala / Kookaburra / Panda (plata)	2520	2920	20
42 mm	48 mm	3,5 mm	2250042P	2251042	50 € Francia (plata), 2 Oz Lunar II (oro)			
43 mm	49 mm	4,2 mm	2250043P	2251043		2543	2943	20
44 mm	50 mm	3,85 mm	2250044P	2251044		2515	2915	15
45 mm	51 mm	4,25 mm	2250045P	2251045				
46 mm	52,5 mm	4,1 mm	2250046P	2251046	1 Oz Lunar II (plata)			
47 mm	53 mm	4,25 mm	2250047P	2251047		2554	2954	12
48 mm	54 mm	4,45 mm	2250048P	2251048	100 € Francia (plata)			
49 mm	55 mm	4,35 mm	2250049P	2251049	2 Oz Libertad (plata)			
50 mm	56 mm	4,25 mm	2250050P	2251050		2212	2612	12
51 mm	57 mm	4,90 mm	2250051P	2251051				



## CÁPSULA RECTANGULAR

Adecuada para  
1 OZ. Australia (Plata).  
Med. Int.: 27 x 47 x 3 mm  
Med. Ext.: 34 x 54 x 6,5 mm  
PAQUETE DE 10 UNIDADES  
S22552747P

# CÁPSULAS

## PARA MONEDAS GRANDES Y GRUESAS

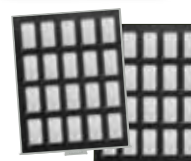

Bandejas para monedas  
BLACK SAMT véase página 9.

Ø	H	T	1x	10x	100x	ADECUADO PARA:
20,1 mm	26,3 mm	4,5 mm	8,5 mm	---	S22702010P	
24,1 mm	30,3 mm	4,5 mm	7,8 mm	---	S22702410P	
35,45 mm	40,56 mm	5,07 mm	8,7 mm	---	S22703545P	
38,4 mm	45 mm	4,5 mm	7,3 mm	---	S2255384P	S2255384
39 mm	45 mm	6 mm	8,6 mm	---	S2255039P	S2255039
40,4 mm	44,8 mm	6,6 mm	10,3 mm	---	S22704040P	
41 mm	47 mm	5,5 mm	7,6 mm	---	S2255041P	
45 mm	50,6 mm	4,8 mm	9,0 mm	---	S22704500P	
50,3 mm	55,8 mm	8,5 mm	11,6 mm	---	S22705030P	
55 mm	60,1 mm	3,2 mm	6,6 mm	S22705500	---	5 Oz Francia (plata)
60 mm	65,1 mm	5,3 mm	9,0 mm	S22706000	---	2 Oz Kookaburra (plata)
65 mm	69,8 mm	5,4 mm	9,5 mm	S22706500	---	2 Oz Lunar II (plata), 5 Oz Panda (oro)
70 mm	74,5 mm	5,5 mm	9,3 mm	S22707000	---	5 Oz Coala / Libertad / Lunar II / Tortuga Fiji/Niue (plata)
80 mm	87,1 mm	5,7 mm	10,5 mm	S22708000	---	12 Oz Panda (oro)
100 mm	110,5 mm	8,5 mm	13,8 mm	S22710000	---	1 kg Canguro (oro), 10 Oz Lunar II (oro), 10 Oz Coala (plata), Kookaburra (plata)
101,3 mm	110 mm	13,2 mm	20,1 mm	22500439	---	1 kg Queen's Beasts (plata)
120 mm	130 mm	9,2 mm	13,4 mm	S22712000	---	1 kg Lunar I/II (oro), 1 kg Arca de Noé (plata)

Para monedas de más de 6,5 mm de anchura recomendamos nuestras d-bandejas (véase página 10).

La entrega se realiza sin contenido/decoración. Todas las especificaciones están sujetas a cambios sin previo aviso.

## MARQUITOS PARA MONEDAS Y OTROS ACCESORIOS DE HARTBERGER®

Los marquitos HARTBERGER® para monedas le ofrecen al coleccionista alternativas interesantes a la hora de coleccionar. La moneda se coloca en la ventanita y después se cierra el marquito. Los marquitos HARTBERGER® se componen de cartón y plástico libre de plastificantes y pueden ser autoadhesivos o para grapar.

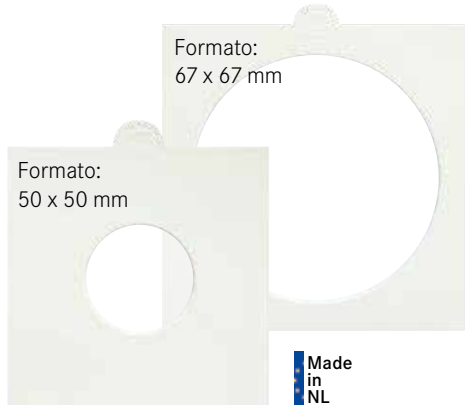

	AUTO-ADHESIVOS 50 x 50 mm			PARA GRAPAR 50 x 50 mm		
	25x	100x	1000x	25x	100x	1000x
15 mm	8320015	8322015	8321015	8330015	8332015	8331015
17,5 mm	8320175	8322175	8321175	8330175	8332175	8331175
20 mm	8320020	8322020	8321020	8330020	8332020	8331020
22,5 mm	8320225	8322225	8321225	8330225	8332225	8331225
25 mm	8320025	8322025	8321025	8330025	8332025	8331025
27,5 mm	8320275	8322275	8321275	8330275	8332275	8331275
30 mm	8320030	8322030	8321030	8330030	8332030	8331030
32,5 mm	8320325	8322325	8321325	8330325	8332325	8331325
35 mm	8320035	8322035	8321035	8330035	8332035	8331035
37,5 mm	8320375	8322375	8321375	8330375	8332375	8331375
39,5 mm	8320395	8322395	8321395	8330395	8332395	8331395
sortidos	8320000	---	---	---	---	---

Marquitos HARTBERGER® con ventanilla ovalada de 38 x 24 mm para Pressed Pennies

	AUTO-ADHESIVOS 50 x 50 mm			PARA GRAPAR 50 x 50 mm		
	25x	100x	1000x	25x	100x	1000x
38 x 24 mm	8320243	8322243	8321243	8330243	8332243	8331243

	AUTO-ADHESIVOS 67 x 67 mm			PARA GRAPAR 67 x 67 mm		
	25x	100x	1000x	25x	100x	1000x
40 mm	8320040		8321040	8330040		8331040
43 mm	8320043		8321043	8330043		8331043
48 mm	8320048	---	8321048	8330048	---	8331048
53 mm	8320053		8321053	8330053		8331053

## TAPA DE ANILLOS Y HOJAS HARTBERGER®

### TAPA DE ANILLOS BIG

**Tapa de anillos LUXUS, azul**  
Plástico acolchado y soldado,  
Formato: 310 x 280 x 50 mm  
Mechanik: 4 anillos, 80/80/80 mm  
8300-B

**Juego: Tapa de anillos LUXUS y estuche, azul**  
83008301-B

**Tapa de ANILLOS ESTÀNDAR, azul**  
Plástico soldado, sin acolchado,  
Formato: 310 x 280 x 50 mm  
Mechanik: 4 anillos, 80/80/80 mm  
8304-B

**Juego: Tapa de anillos ESTÀNDAR y estuche, azul**  
83048301-B

**Estuche para 8300 y 8304, azul**  
Formato: 315 x 285 x 55 mm  
8301-B

### TAPA DE ANILLOS SMALL

**Tapa de anillos LUXUS, azul**  
Plástico acolchado y soldado,  
Formato: 235 x 235 x 45 mm  
Mechanik: 4 anillos, 45/65/45 mm  
8200-B

**Juego: Tapa de anillos LUXUS y estuche, azul**  
82008201-B

**Estuche para 8200, azul**  
Formato: 240 x 240 x 50 mm  
8201-B



### HARTBERGER®-Hojas para monedas BIG (Formato: 245 x 285 mm)

Adecuado para 20 marquitos para monedas de 50 x 50 mm, Paquete de 10 unidades	8310
Adecuado para 20 marquitos para monedas de 50 x 50 mm, SUPER PLUS**, Paquete de 10 unidades	8311SP
Adecuado para 9 marquitos para monedas de 67 x 67 mm, SUPER*, Paquete de 10 unidades	8312
Adecuado para 12 marquitos para monedas de 50 x 50 mm, SUPER*, Paquete de 10 unidades	8308
Etiquetas blancas, para hojas 8308, formato: de 20 x 50 mm, paquete de 120 unidades	8309-7
Hojas intercalables negras, Paquete de 10 unidades	8318

### HARTBERGER®-Hojas para sistema BIG (Formato: 240 x 300 mm)

Con 1 bolsillo (226 x 295 mm), Paquete de 5 unidades	HB-S-1
Con 2 tiras (226 x 147 mm), Paquete de 5 unidades	HB-S-2
Con 3 tiras (226 x 97 mm), Paquete de 5 unidades	HB-S-3
Con 4 tiras (226 x 73 mm), Paquete de 5 unidades	HB-S-4

### HARTBERGER®-Hojas para monedas SMALL (Formato: 185 x 225 mm)

Adecuado para 12 marquitos para monedas de 50 x 50 mm, Paquete de 10 unidades	8210
Adecuado para 12 marquitos para monedas de 50 x 50 mm, SUPER*, Paquete de 10 unidades	8211
Adecuado para 6 marquitos para monedas de 67 x 67 mm, SUPER*, Paquete de 10 unidades	8212
Hojas intercalables negras, Paquete de 10 unidades	8218

\*SUPER = perforación reforzada / \*\*SUPER PLUS = perforación reforzada, lámina +/- 30% más gruesa





### HARTBERGER® ASSORTI-BOX

1200 marquitos para monedas en caja (formato: 335 x 185 x 120 mm).  
Clasificación: Cada caja contiene 100 unidades de 15,0 mm, 17,5 mm, 20,0 mm, 25,0 mm, 27,5 mm, 30,0 mm, 32,5 mm, 35,0 mm, 37,5 mm, 39,5 mm y 200 unidades 22,5 mm.

- € 8323 auto-adhesivos
- € 8325 para grapar



### HARTBERGER® ASSORTI-BOX EURO

500 marquitos autoadhesivos para monedas en caja (formato: 285 x 105 x 120 mm).  
Clasificación: Cada caja contiene 100 unidades de 17,5 mm, 20,0 mm, 22,5 mm, 25,0 mm y 27,5 mm.

- € 8324 auto-adhesivos



### GRAPADORA

Para grapar marquitos HARTBERGER®, cromo (sin grapas).

- € 8340

### GRAPAS GALVANIZADAS CON ZINC

Paquete de 1000 unidades.

- € 8341

## ACCESORIOS LINDNER

### MARQUITOS HARTBERGER® PARA MONEDAS

#### BANDEJA PARA MONEDAS

(véase página 8).

- 2122
- 2722
- 2122M
- 2122C

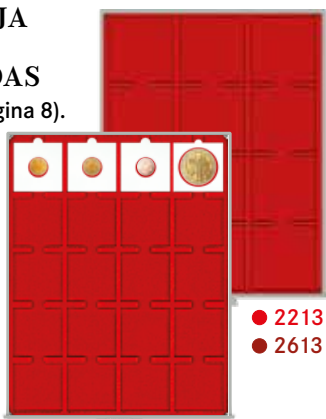

- 2213
- 2613

Made in Germany

#### ÁLBUM DE BOLSILLO PARA MARQUITOS PARA MONEDAS

Álbum de bolsillo con tapa de plástico acolchada en color azul oscuro. Con 10 fundas transparentes de plástico para 6 marquitos para monedas 50 x 50 mm.



- € 816



Made in Germany

- € 2245

#### CAJA DE MADERA PARA MARQUITOS PARA MONEDAS

(véase página 17).

#### ESTUCHE NERA XL

Para 60 marquitos para monedas (véase página 27).



- 2365-2122E
- 2365-2722E
- 2365-2122ME
- 2365-2122CE

#### MALETÍN GRANDE PARA MONEDAS

Para 120 marquitos para monedas (véase página 20).



- 2338-120
- 2338M-120

#### ESTUCHE CARUS DE MADERA AUTÉNTICA

Para 80 marquitos para monedas (véase página 29).



Made in Germany

- 2494-3
- 2494-3M

#### ESTUCHE NERA M

Para 20 marquitos para monedas (véase página 26).



- 2364-2122E
- 2364-2722E
- 2364-2122ME
- 2364-2122CE

#### MALETÍN DE ALUMINIO GRANDE

Para 75 marquitos para monedas (véase página 21).



- S2340-75
- S2340M-75

#### ESTUCHE CARUS-1 DE MADERA AUTÉNTICA

Para 20 marquitos para monedas (véase página 28).



Made in Germany

- S2491-2722E
- S2491-2122ME

# CÁPSULAS OCTO PARA MONEDAS DE Ø 14 - 41 mm



Formato:  
50 x 50 mm

## MONEDAS DE TAMAÑOS DIFERENTES PRESENTADAS EN UN SISTEMA DE COLECCIÓN

Del centavo hasta la moneda de oro – todo en un sistema. Un sistema de colección y presentación para proteger monedas de diámetros diferentes y al mismo tiempo guardarlas de manera elegante en una bandeja para monedas, un estuche o una hoja para monedas y presentarlas mejor. Una cápsula „OCTO“ consiste de un disco de distancia octagonal hecho de vidrio acrílico de alta calidad con una medida exterior de 50 x 50 mm y una cápsula para monedas de LINDNER. El disco de distancia se mete entre la parte superior y la parte inferior. Así los diámetros diferentes de las monedas se igualan. Las cápsulas de LINDNER son muy resistentes a arañazos y ofrecen una protección perfecta y una vista clara constante de sus monedas.

			
14,0 mm	OS014	27,0 mm	OS027
15,0 mm	OS015	28,0 mm	OS028
16,0 mm	OS016	29,0 mm	OS029
16,5 mm	OS165	29,5 mm	OS295
17,0 mm	OS017	30,0 mm	OS030
18,0 mm	OS018	31,0 mm	OS031
19,0 mm	OS019	32,0 mm	OS032
20,0 mm	OS020	32,5 mm	OS325
21,0 mm	OS021	33,0 mm	OS033
21,5 mm	OS215	34,0 mm	OS034
22,0 mm	OS022	35,0 mm	OS035
22,5 mm	OS225	36,0 mm	OS036
23,0 mm	OS023	37,0 mm	OS037
23,5 mm	OS235	38,0 mm	OS038
24,0 mm	OS024	39,0 mm	OS039
24,5 mm	OS245	40,0 mm	OS040
25,0 mm	OS025	41,0 mm	OS041
26,0 mm	OS026		

Paquete de 2 unidades

Ejemplos de uso véase página 16-17.

### CARUS-4

Estuche CARUS-4 de madera auténtica para 80 monedas en cápsulas OCTO/CARRÉE. (Véase página 29)



- 2494-3
- 2494-3M

### CARUS-1

Estuche CARUS-1 de madera auténtica para 20 monedas en cápsulas OCTO/CARRÉE. (Véase página 28)



- S2491-2722E
- S2491-2122ME

### NERA XL

Estuche NERA XL para 60 monedas en cápsulas OCTO/CARRÉE. (Véase página 27)



- 2365-2122E
- 2365-2722E
- 2365-2122ME
- 2365-2122CE

### NERA M

Estuche NERA M para 20 monedas en cápsulas OCTO/CARRÉE. (Véase página 26)



- 2364-2122E
- 2364-2722E
- 2364-2122ME
- 2364-2122CE

### MARCOS PARA OBJETOS NIMBUS

Para presentar monedas por ejemplo en cápsulas OCTO/CARRÉE. Abrir el marco para objetos, colocar el objeto en el marco y cerrarlo. Se mantiene cerrado debido a su cierre imantado.



- 4834

### BANDEJA PARA MONEDAS

Bandeja para 20 monedas en cápsulas OCTO/CARRÉE. (Véase página 8)



- 2122
- 2722
- 2122M
- 2122C

## CAJA DE MADERA

### PARA MARQUITOS PARA MONEDAS / CARRÉE / OCTO

Caja de madera auténtica con barniz oscuro, 4 cerraduras robustas y tapa para sacar. Con 15 compartimentos fijos. Adecuada para aprox. 400 marquitos para monedas 50 x 50 mm / marquitos Rebeck Coin L para monedas o 135 monedas en cápsulas OCTO/CARRÉE. Formato: 295 x 230 x 85 mm.



€ 2245



Made in Germany

### CARUS-4

Estuche CARUS-4 de madera auténtica para 80 cápsulas OCTO/CARRÉE. (Véase página 29)



Made in Germany

- 2494-2122ME
- 2494-2122CE

### NERA M PLUS - CON VENTANILLA

Estuche NERA M PLUS - con ventanilla para 20 monedas en cápsulas OCTO/CARRÉE.

(Véase página 26)



- 2367-2122E
- 2367-2722E
- 2367-2122ME
- 2367-2122CE

### NERA XM / NERA S

Estuche NERA XM para 12 monedas en cápsulas OCTO/CARRÉE o estuche NERA S para 4 monedas en cápsulas OCTO/CARRÉE. (Véase página 24-25)



NERA XM  
● 2363-12

NERA S  
● 2362-4

### ESTUCHE DE MADERA AUTÉNTICA

Estuche de madera auténtica para 100 cápsulas OCTO/CARRÉE.

(Véase página 30)



Made in Germany

- S2495-S2122ME
- S2495-S2122CE

## CÁPSULAS CARRÉE PARA MONEDAS

DE Ø 14 - 41 mm



Made in EU

Formato:  
50 x 50 mm

El formato externo único (50 x 50 mm) de las cápsulas para monedas posibilita que monedas de diámetros diferentes se puedan guardar en un sistema de colección. Las plantillas de bloque de espuma negra sin plastificantes y libres de ácidos vienen en 28 diámetros diferentes de 14 mm hasta 41 mm para todas las monedas corrientes. Las cápsulas transparentes con superficie extremadamente resistente a los rasguños garantiza una protección perfecta, así como una vista clara de las monedas. Además del robusto material, los bordes en la parte superior e inferior de la cápsula evitan que las cápsulas se arañen.

14,0 mm	€ 2240014	28,0 mm	€ 2240028
15,0 mm	€ 2240015	29,0 mm	€ 2240029
16,0 mm	€ 2240016	30,0 mm	€ 2240030
17,0 mm	€ 2240017	31,0 mm	€ 2240031
18,0 mm	€ 2240018	32,0 mm	€ 2240032
19,0 mm	€ 2240019	33,0 mm	€ 2240033
20,0 mm	€ 2240020	34,0 mm	€ 2240034
21,0 mm	€ 2240021	35,0 mm	€ 2240035
22,0 mm	€ 2240022	36,0 mm	€ 2240036
23,0 mm	€ 2240023	37,0 mm	€ 2240037
24,0 mm	€ 2240024	38,0 mm	€ 2240038
25,0 mm	€ 2240025	39,0 mm	€ 2240039
26,0 mm	€ 2240026	40,0 mm	€ 2240040
27,0 mm	€ 2240027	41,0 mm	€ 2240041

Un paquete contiene 4 cápsulas CARRÉE. Cada cápsula incluye una plantilla de terciopelo negro de 3 mm libre de plastificantes y ácidos.

**Paquete de 4 unidades**

## SISTEMA DE COLECCIÓN PARA SLABS



Cápsulas US (Slabs) para monedas,  
Formato: 63 x 85 mm (PCGS/NGC)

## MALETÍN DE ALUMINIO PARA 30 SLABS

Maletín compacto en diseño de aluminio. Con asa en el medio de la tapa y plantillas de gomaespuma para guardar hasta 30 slabs.

Formato: 245 x 180 mm (incl. las cerraduras) x 125 mm (incl. el asa sin plegar)

€ S2330



## BANDEJA PARA MONEDAS PARA 9 SLABS

(Véase página 9)



Made in Germany

- 2219
- 2619
- 2219M

## CARUS-4

Estuche de madera auténtica CARUS-4 para 36 Slabs.  
(Véase página 29)

Made in Germany

- 2494-19
- 2494-19M



## CARUS-1

Estuche de madera auténtica CARUS-1 para 9 Slabs.  
(Véase página 28)

Made in Germany

- S2491-2619E
- S2491-2219ME



## NERA M PLUS - CON VENTANILLA

Estuche NERA M PLUS con ventanilla para 9 Slabs.  
(Véase página 26)



- 2367-2219E
- 2367-2619E
- 2367-2219ME

## NERA XL

Estuche NERA XL para 27 Slabs.  
(Véase página 27)



- 2365-2219E
- 2365-2619E
- 2365-2219ME

## NERA M

Estuche NERA M para 9 Slabs.  
(Véase página 26)



- 2364-2219E
- 2364-2619E
- 2364-2219ME

## MALETÍN DE COLECCIÓN PARA MONEDAS

(Véase página 23)



● S2307-S2219ME

## NIMBUS ECO

(Véase página 98-99)

- 4836-B
- 4836-S
- 4836-WS



## NIMBUS 230

(Véase página 98-99)



- 4831
- 4851

# ESTUCHE DE COLECCIÓN MULTI

## EL QUE TODO LO PUEDE PARA DIFERENTES TIPOS DE COLECCIÓN

Los amantes y coleccionistas de monedas y tarjetas postales reciben un estuche de almacenamiento óptimo, que facilita la clasificación y visualización de los coleccionables.

### ESTUCHE DE ALUMINIO MULTI PLUS

Estuche de colección con cerradura para series de monedas, billetes, postales, sellos y mucho más. El interior con 6 compartimentos fijos esta cubierto con terciopelo negro.

Con práctica manija de transporte en la tapa.

¡La tapa es removible!

**Tambien es adecuado para recibos o documentos en formato A5 o para billetes certificados.**

Material: Aluminio

Formato: 240 x 200 x 360 mm

Adecuado para: Objetos de hasta 170 x 220 mm

🏷️ S2332

Fichas A5 véase página 92.

### ESTUCHE DE ALUMINIO MULTI

Estuche de colección con cerradura para series de monedas, billetes, postales, sellos y mucho más. El interior con 6 compartimentos fijos esta cubierto con terciopelo negro.

Con práctica manija de transporte en la tapa.

¡La tapa es removible!

**Tambien es adecuado para series originales de monedas de 20€.**

Material: Aluminio

Formato: 200 x 200 x 360 mm

Adecuado para: Objetos de hasta 170 x 180 mm

🏷️ S2331



# MARCOS NIMBUS PARA OBJETOS

De a sus bienes favoritos una vista especial.

Más informaciones detalladas y la gama completa de NIMBUS puede ver en las páginas 98-99.



## PLANTILLAS PARA NUESTROS MALETINES DE MONEDAS

Plantillas estables cubiertas con terciopelo rojo o azul. Adecuadas para el maletín grande para monedas, el maletín de aluminio y el maletín MAGNUS.

Formato: 331 x 220 x 9 mm

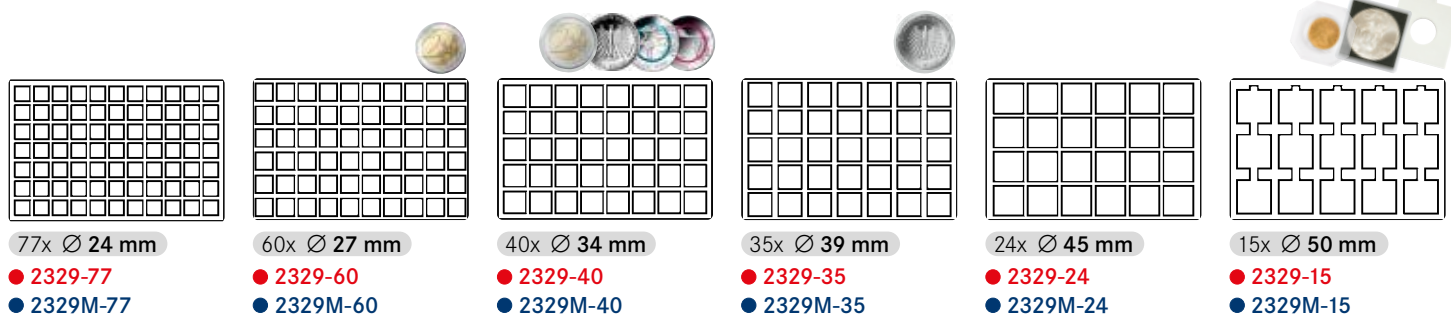

## MALETÍN GRANDE PARA MONEDAS

Maletín para colecciones con un diseño elegante en negro y aluminio. Las plantillas son muy estables y están completamente cubiertas con terciopelo, lo cual asegura un manejo fácil. Los ocho pies sintéticos garantizan una posición segura y además protegen la mesa, el estante, etc. de rasguños. El maletín es cerrable.

Formato: 350 x 240 x 89 mm

CON 8  
TABLEROS  
PARA  
MONEDAS



### CON 8 PLANTILLAS SURTIDAS

para 355 monedas

CLASIFICACIÓN:

1x 77x Ø 24.0 mm

2x 60x Ø 27.0 mm

1x 40x Ø 34.0 mm

2x 35x Ø 39.0 mm

2x 24x Ø 45.0 mm

● 2338 ● 2338M

### CON 8 PLANTILLAS IDÉNTICAS

para 616 monedas

8x 77x Ø 24.0 mm

● 2338-616 ● 2338M-616

para 480 monedas

8x 60x Ø 27.0 mm

● 2338-480 ● 2338M-480

para 320 monedas

8x 40x Ø 34.0 mm

● 2338-320 ● 2338M-320

para 280 monedas

8x 35x Ø 39.0 mm

● 2338-280 ● 2338M-280

para 192 monedas

8x 24x Ø 45.0 mm

● 2338-192 ● 2338M-192

para 120 monedas

8x 15x Ø 50.0 mm

● 2338-120 ● 2338M-120

### CON 8 PLANTILLAS DE ACUERDO A SU SELECCIÓN

Rogamos que nos informe del no. ref. de las plantillas deseadas cuando haga su pedido.

● 2338NW ● 2338MNW

### VACÍO

(para equipar individualmente)

Interior: Rojo claro

● 2338o

Interior: Negro

● 2338o-S

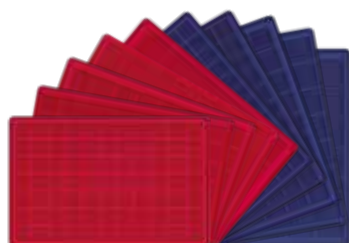

## MALETÍN DE ALUMINIO GRANDE PARA MONEDAS

Maletín para monedas con cerradura en diseño elegante de aluminio y 5 tableros para monedas. Los tableros son extraordinariamente robustos y están completamente cubiertos con terciopelo. Los pies de plástico garantizan una posición segura y además protegen la mesa, el estante, etc. de rasguños.

Formato: 350 x 240 x 63 mm

CON 5 PLANTILLAS PARA MONEDAS



### CON 5 PLANTILLAS SURTIDAS

para 236 monedas

CLASIFICACIÓN:

1x 77x Ø 24.0 mm

1x 60x Ø 27.0 mm

1x 40x Ø 34.0 mm

1x 35x Ø 39.0 mm

1x 24x Ø 45.0 mm

● S2340 ● S2340M

### CON 5 PLANTILLAS IDÉNTICAS

para 385 monedas

5x 77x Ø 24.0 mm

● S2340-385 ● S2340M-385

para 300 monedas

5x 60x Ø 27.0 mm

● S2340-300 ● S2340M-300

para 200 monedas

5x 40x Ø 34.0 mm

● S2340-200 ● S2340M-200

para 175 monedas

5x 35x Ø 39.0 mm

● S2340-175 ● S2340M-175

para 120 monedas

5x 24x Ø 45.0 mm

● S2340-120 ● S2340M-120

para 75 monedas

5x 15x Ø 50.0 mm

● S2340-75 ● S2340M-75

### CON 5 PLANTILLAS DE ACUERDO A SU SELECCIÓN

Rogamos que nos informe del no. ref. de las plantillas deseadas cuando haga su pedido.

● S2340NW ● S2340MNW

### VACÍO

(para equipar individualmente)

Interior: Negro

● S2340o

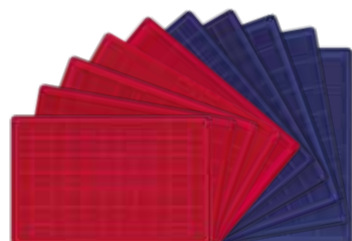

## MALETÍN DE ALUMINIO MAGNUS

Maletín de colección con cerradura en un diseño noble de aluminio. Los pies de plástico garantizan un soporte seguro y protegen la mesa, el estante, etc. de rasguños. Los dos cierres laterales aseguran que la caja permanezca firmemente cerrada durante el transporte.

Formato: 370 x 260 x 200 mm

Capacidad: Max. 17 plantillas

MAX. 17 PLANTILLAS



Plantillas adecuadas véase página 20.



### CON 10 PLANTILLAS DE ACUERDO A SU SELECCIÓN

Rogamos que nos informe del no. ref. de las plantillas deseadas cuando haga su pedido.

🛒 2317NW

### VACÍO

(para equipar individualmente)

Interior: Rojo claro

🛒 2317o

## MALETINES PARA BANDEJAS

Los maletines para bandejas LINDNER gozan de acabados de alta calidad y se pueden cerrar con llave. De forma cómoda y ahorrando espacio se pueden apilar las bandejas con todos sus tesoros y además llevarse siempre consigo de forma segura y manejable.



€ 2310

### MALETÍN PARA BANDEJAS NERA MB 10

NERA MB 10 con espacio para 10 bandejas de monedas. Elegancia atemporal, diseño claro, diversidad, funcionalidad y sobre todo en especial agradable al tacto son las características excelentes de nuestra serie NERA. La superficie con textura en imitación cuero con puntadas de adorno claras le otorgan al maletín un carácter individual. La puerta bilateral asegura un manejo fácil y una protección segura de sus bandejas para monedas. Con las innovaciones en material y funcionalidad este maletín le ofrece una posibilidad perfecta para guardar y transportar sus monedas. También es posible cerrar el maletín con llave.

Adecuado para: 10 bandejas para monedas

Formato: 265 x 325 x 255 mm

4 pies de plástico

€ 2310



€ 2312

### MALETÍN PARA BANDEJAS ALUMINIO MB 10

Maletín para bandejas LINDNER en diseño nuevo

El maletín ofrece espacio para 10 bandejas de monedas y es posible cerrarlo con llave. La puerta bilateral asegura un manejo fácil y una protección segura de sus bandejas.

Adecuado para: 10 bandejas para monedas o 5 de colección

Formato: 255 x 340 x 255 mm

4 pies de plástico

€ 2312

### MALETÍN DE ALUMINIO PARA BANDEJAS

Maletín de aluminio para bandejas con asa plegable en el medio de la tapa, interior forrado con terciopelo rojo.

Adecuado para:

8 bandejas para monedas o 4 de colección

Formato: 260 x 340 x 200 mm

4 pies de plástico

€ 2358



€ 2319

### MALETÍN PARA BANDEJAS COMPACTO

Maletín de alta calidad con cerradura, forrado en imitación de cuero negro, con interior forrado en terciopelo negro. Gracias al hueco central, donde se encuentra situado el asa, se apila sin problemas.

Adecuado para:

8 bandejas para monedas o 4 de colección

Formato: 255 x 345 x 220 mm

4 pies de plástico

€ 2319



# MALETÍN DE ALUMINIO PARA MONEDAS

Estuche de aluminio para monedas, con cerradura, para 6 bandejas negras o azules.

Formato: 305 x 265 x 75 mm

CON 6 PLANTILLAS PARA MONEDAS



## CON 6 PLANTILLAS PARA MONEDAS

para 177 monedas





### CLASIFICACIÓN:

- 1x 48x Ø 30.0 mm
- 1x 35x Ø 36.0 mm
- 1x 30x Ø 38.0 mm
- 1x 24x Ø 42.0 mm
- 2x 20x Ø 47.0 mm

- S2307-177
- S2307-177M

VACÍO  
Interior: Negro  
● S2340o

## MALETÍN DE ALUMINIO PARA MONEDAS CON 6 PLANTILLAS IDENTICAS:

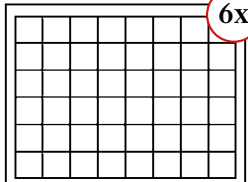
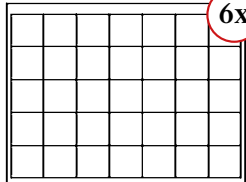
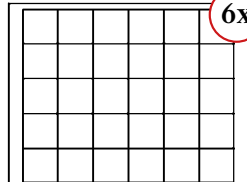
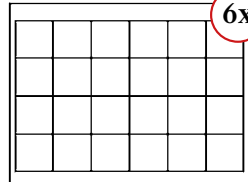
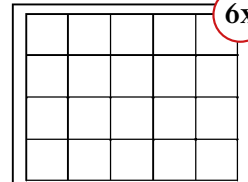
				
 6x	 6x	 6x	 6x	 6x
Ø 30 mm 288x	Ø 36 mm 210x	Ø 38 mm 180x	Ø 42 mm 144x	Ø 47 mm 120x
● S2307-S2148CE ● S2307-S2148ME	● S2307-S2135CE ● S2307-S2135ME	● S2307-S2115CE ● S2307-S2115ME	● S2307-S2124CE ● S2307-S2124ME	● S2307-S2120CE ● S2307-S2120ME

## MALETÍN DE ALUMINIO PARA 36 SLABS

Format: 305 x 265 x 75 mm



CON 4 TABLEROS PARA MONEDAS

Forma de entrega: 44 tableros en color azul con 9 compartimentos cuadrados correspondientes. Los tableros están forrados con terciopelo de alta calidad.

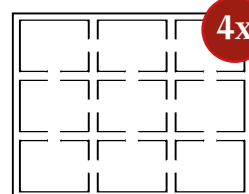

63 x 85 mm 36x  
● S2307-S2219ME



# SERIE NERA

## PARA GUARDAR MONEDAS Y OTROS TESOROS EN UN DISEÑO NUEVO

Elegancia atemporal, diseño claro, diversidad, funcionalidad y sobre todo en especial agradable al tacto son las características destacadas de nuestra serie NERA. Las tapas con almohadillas en color antracita en los estuches de monedas y

de colección le dan un contraste atractivo a las plantillas y a las monedas u objetos de colección que se guarden en ellos. A través de los diferentes tamaños y variantes de equipamiento la serie NERA ofrece muchas posibilidades para guardar

no sólo monedas individuales sino hasta una extensa colección, no dejando así nada que desear.



## NERA XS

La versión más pequeña de esta serie para una sola moneda. Ya sea que busque un lugar apropiado para una de sus piezas favoritas o desee un estuche con estilo para regalar una moneda. Con NERA XS esta bien aconsejado. La plantilla para monedas de terciopelo negro hace resaltar tanto las monedas de plata como las de oro de manera especial.

Formato: 98 x 88 x 42 mm

**Estuche NERA XS incl. cápsula para moneda**  
Viene con anillos de distancia rojos, los cuales se desprenden según la medida de la moneda (Ø interior 16-51 mm).

🛒 2360

**Estuche NERA XS incl. plantilla con cavidad redonda**

Adecuado para monedas de hasta Ø 60 mm.

🛒 2361

**Estuche NERA XS con plantilla patentada para presionar**

Con una plantilla patentada en la cual se pueden presionar monedas de hasta Ø 70 mm.

🛒 2366

## NERA S

Un estuche con estilo para una serie de 4 o 5 monedas. Elija entre 4 compartimentos cuadrados con un formato de hasta 52 mm o 5 compartimentos cuadrados con un formato de hasta 40 mm. Las plantillas con su superficie negra aterciopelada hacen resaltar tanto las monedas de plata como las de oro de manera especial.

Formato: 243 x 77 x 38 mm

Con 4 compartimentos cuadrados con un formato de hasta 52 mm.

🛒 2362-4

Con 5 compartimentos cuadrados con un diámetro de hasta Ø 40 mm.

🛒 2362-5

Estuche para monedas incl. 1 plantilla para monedas de gomaespuma „BLACK SAMT” de alta calidad con 5 compartimentos redondos. Incl. 5 cápsulas de LINDNER adecuadas.

Estuche NERA S para 5 monedas de 5 euros, incl. cápsulas.

🛒 S2362-5EK

Estuche para monedas NERA S para 5 monedas de colección de 10 euros con anillo de polímero en cápsulas (incl. cápsulas).

🛒 S2362-10EK



# NERA XM

Nuestro estuche NERA XM es la solución ideal para guardar 12 hasta 15 monedas. Elija entre 12 compartimentos cuadrados con un formato de hasta 40 mm o 15 compartimentos cuadrados con un formato de hasta 52 mm. Las plantillas con su superficie negra aterciopelada hacen resaltar cada medalla o moneda de manera especial.

Formato: 243 x 187 x 38 mm

Con 12 compartimentos cuadrados con un formato de hasta 52 mm.

☛ 2363-12

Con 15 compartimentos cuadrados con un formato de hasta 40 mm.

☛ 2363-15

Estuche para monedas incl. 1 plantilla para monedas de gomaespuma „BLACK SAMT” de alta calidad con 15 compartimentos. Incl. 15 cápsulas de LINDNER adecuadas.

Estuche para monedas NERA XM para 15 monedas de colección de 10 euros con anillo de polímero en cápsulas (incl. cápsulas).

☛ S2363-10EK



☛ 2363-12

☛ 2363-15

☛ S2363-10EK

# NERA VARIUS PLUS

Un estuche para muchas cosas - Para objetos grandes de colección se ha concebido el estuche nuevo de colección VARIUS PLUS de la serie NERA. VARIUS PLUS ofrece una amplia gama de posibilidades con su altura interna de 60 mm y con plantillas flexibles subdividibles. Las plantillas vienen en color rojo claro o rojo oscuro.

Formato: 300 x 244 x 80 mm

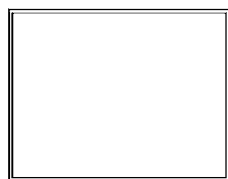

220 x 280 mm  
● 2369-2401E  
● 2369-2461E



● 2369-2417E  
● 2369-2419E  
● 2369-2418E

Plantilla de gomaespuma con superficie de terciopelo para distintivos / condecoraciones / medallas.

Plantillas para dividir compartimentos individualmente. Ud. puede planificar compartimentos individuales con las barras plásticas incluidas en la entrega.

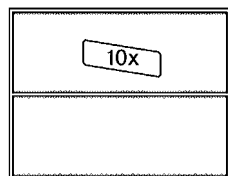

2x 105 x 280 mm  
● 2369-2402E  
● 2369-2462E

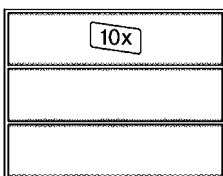

3x 65 x 280 mm  
● 2369-2403E  
● 2369-2463E



# EL ESTUCHE VERSÁTIL:



€ 2364

€ 2367-2226E

€ 2364-2122ME



## NERA M

Este estuche ofrece la posibilidad de elegir entre una selección de plantillas para monedas en rojo claro, rojo oscuro, azul o negro.

Formato: 298 x 243 x 35 mm

Estuche NERA M

€ 2364-... (+ No. Ref. de la plantilla elegida\*)

## NERA M PLUS

Estuche NERA M PLUS - con ventanilla

€ 2367-... (+ No. Ref. de la plantilla elegida\*)



€ 2364-2154E



€ 2367-2619E



€ 2364-2226ME



€ 2364-2530CE

\* Un esbozo de nuestras plantillas más populares para los estuches NERA, tal como los colores disponibles, están graficados al costado. Rogamos que nos informe del no. ref. de la plantilla deseada cuando haga su pedido.

Formato: 285 x 225 mm

### Variaciones de plantillas con compartimentos redondos para monedas sueltas y series de monedas:



Ø 25,75 mm  
2 €

- ...-2154E
- ...-2754E
- ...-2154ME
- ...-2154CE

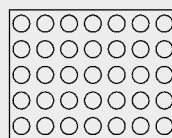

Ø 32,5 mm  
20 €/10 €

- ...-2111E
- ...-2711E
- ...-2111ME
- ...-2111CE

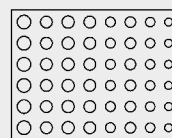

6 series de monedas de euro

- ...-2506E
- ...-2906E
- ...-2506ME
- ...-2506CE



### Variaciones de plantillas con compartimentos cuadrados o rectangulares:

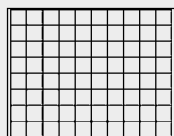

24 mm

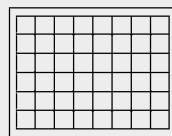

30 mm  
Tapas de champán

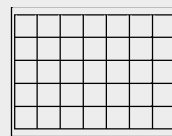

36 mm

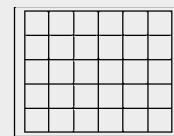

38 mm

- Plantilla de terciopelo rojo
- Plantilla de terciopelo roja oscuro
- Plantilla de terciopelo azul
- Plantilla de terciopelo negro

- ...-2180E
- ...-2780E
- ...-2180ME
- ...-2180CE

- ...-2148E
- ...-2748E
- ...-2148ME
- ...-2148CE

- ...-2135E
- ...-2735E
- ...-2135ME
- ...-2135CE

- ...-2115E
- ...-2715E
- ...-2115ME
- ...-2115CE

# NERA XL

Nuestro estuche NERA XL con tres tableros fue desarrollado especialmente para colecciones y series grandes. Las bandejas individuales armonizan en color y diseño con el estuche y permiten un apilamiento perfecto dentro del estuche. Aquí también puede elegir entre nuestra amplia variedad de plantillas para monedas en rojo claro, rojo oscuro, azul o negro.

Formato: 310 x 255 x 82 mm

## Estuche NERA XL

€ 2365-... (+ No. Ref. de la plantilla elegida\*)



€ 2365-2530ME



€ 2365-2154CE



€ 2365-2219E



€ 2365-2122CE



€ 2365-2226E

### Variaciones de plantillas con compartimentos redondos para monedas encapsuladas y series de monedas:

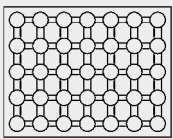

Ø 32 mm  
2 € en cápsulas para monedas LINDNER

- ...-2530E
- ...-2930E
- ...-2530ME
- ...-2530CE

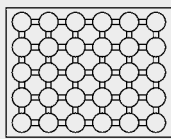

Ø 37,5 mm  
20 €/10 € Alemania Proof like (PL) en cápsulas originales

- ...-2537E
- ...-2937E
- ...-2537ME
- ...-2537CE

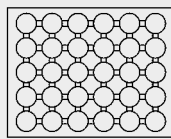

Ø 39,5 mm  
20 €/10 € Alemania en cápsulas para monedas LINDNER

- ...-2226E
- ...-2626E
- ...-2226ME
- ...-2226CE

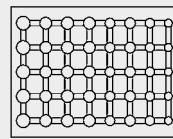

5 series de monedas de euro en cápsulas LINDNER

- ...-2556E
- ...-2956E
- ...-2556ME
- ...-2556CE



€ 2367-2530ME

€ 2365-2748E

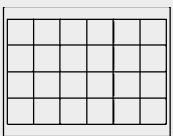

42 mm

- ...-2124E
- ...-2724E
- ...-2124ME
- ...-2124CE

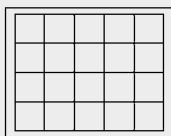

47 mm

- ...-2120E
- ...-2720E
- ...-2120ME
- ...-2120CE

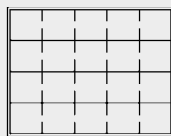

50 mm  
Marquitos, cápsulas OCTO/CARRÉE

- ...-2122E
- ...-2722E
- ...-2122ME
- ...-2122CE

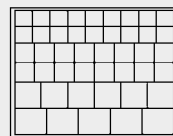

24, 28, 39, 44 mm

- ...-2145E
- ...-2745E
- ...-2145ME
- ...-2145CE

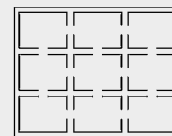

63 x 85 mm  
Cápsulas US (Slabs)

- ...-2219E
- ...-2619E
- ...-2219ME



# ESTUCHES CARUS-1 DE MADERA AUTÉNTICA

## ESTUCHE LINDNER CARUS-1 DE MADERA AUTÉNTICA CON UNA PLANTILLA

Estuches de madera auténtica en un acabado perfecto con una superficie barnizada oscura. El barniz es tan transparente que se ve la veta natural de la madera y es más, casi se puede percibir. La veta natural de la madera, tanto fuera del estuche como en el interior de la tapa, otorga a cada estuche un carácter individual. La imagen del estuche se completa con la cerradura extraordinaria sólida. Las plantillas están cubiertas con terciopelo de alta calidad.

Formato: 303 x 240 x 30 mm

Para monedas o cápsulas con más de 6,5 mm de anchura recomendamos nuestras d-bandejas o nuestros estuches Carus-1 con plantillas de d-bandejas (véase página 10).



Disponible con plantillas azules.

Made in Germany



24 x 24 mm 80x

- S2491-2780E
- S2491-2180ME



36 x 36 mm 35x

- S2491-2735E
- S2491-2135ME



38 x 38 mm 30x

- S2491-2715E
- S2491-2115ME



42 x 42 mm 24x

- S2491-2724E
- S2491-2124ME



47 x 47 mm 20x

- S2491-2720E
- S2491-2120ME



30 x 30 mm 48x

- S2491-2748E
- S2491-2148ME



50 x 50 mm 20x

- S2491-2722E
- S2491-2122ME



Ø 63 x 85 mm Slabs 9x

- S2491-2619E
- S2491-2219ME

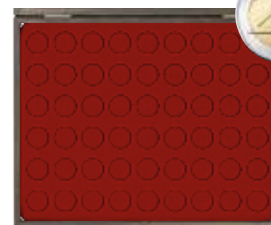

Ø 25.75 mm 54x

- S2491-2754E
- S2491-2154ME

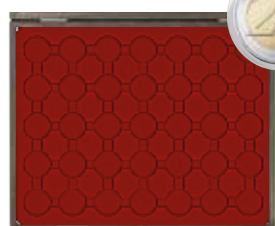

Ø 32 mm 35x

- S2491-2930E
- S2491-2530ME



Ø 32.5 mm 35x

- S2491-2711E
- S2491-2111ME



Ø 37.5 mm 30x

- S2491-2937E
- S2491-2537ME



6x cápsulas para monedas €

- S2491-2906E
- S2491-2506ME

# ESTUCHE CARUS-4 DE MADERA AUTÉNTICA

MUCHO ESPACIO EN UN LUGAR PEQUEÑO – ESTUCHE DE MADERA AUTÉNTICA CON 4 TABLEROS Y PLANTILLAS PARA MONEDAS

Madera pura - significa para LINDNER: Madera auténtica en un acabado perfecto con una superficie barnizada oscura. El barniz es tan transparente que se ve la veta natural de la madera y es más, casi se puede percibir. Los tableros de madera tienen dos asas ovaladas que facilitan mover o llenar las plantillas. El aspecto del estuche para monedas se completa con las dos cerraduras sólidas extraordinarias LINDNER. Las plantillas están cubiertas con terciopelo rojo oscuro o azul.

Formato: 325 x 265 x 65 mm

¡Todas las versiones tienen el mismo precio!

Con 4 tableros diferentes:

CLASIFICACIÓN:

- 47 x 47 mm 20x
- 42 x 42 mm 24x
- 36 x 36 mm 35x
- 30 x 30 mm 48x

- 2494-1
- 2494-1M

Disponibile con plantillas azules.

Made in Germany



Con 4 plantillas idénticas

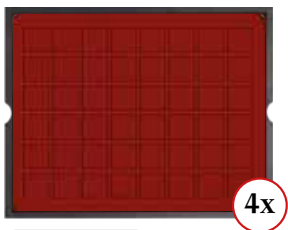

30 x 30 mm 192x

- 2494-6
- 2494-6M

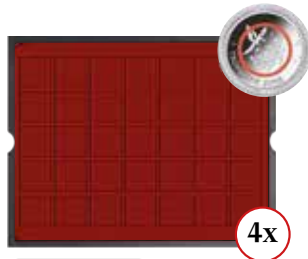

36 x 36 mm 140x

- 2494-5
- 2494-5M

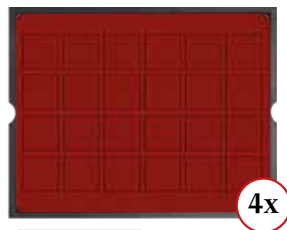

42 x 42 mm 96x

- 2494-4
- 2494-4M

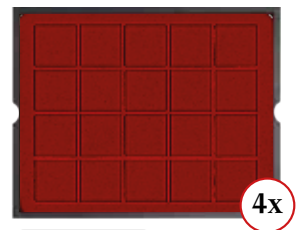

47 x 47 mm 80x

- 2494-2
- 2494-2M

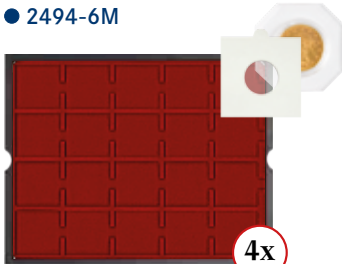

50 x 50 mm 80x

- 2494-3
- 2494-3M

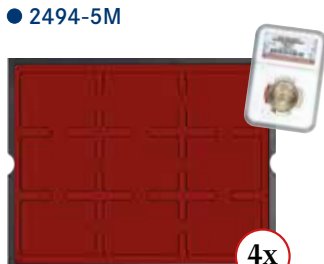

Ø 63 x 85 mm Slabs 36x

- 2494-19
- 2494-19M

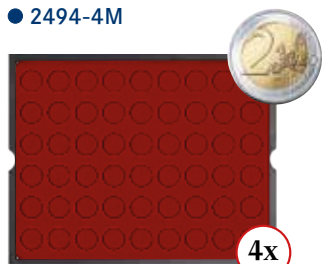

Ø 25.75 mm 216x

- 2494-10
- 2494-10M

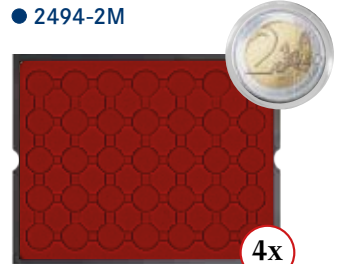

Ø 32.0 mm 140x

- 2494-11
- 2494-11M



Ø 32.5 mm 140x

- 2494-7
- 2494-7M

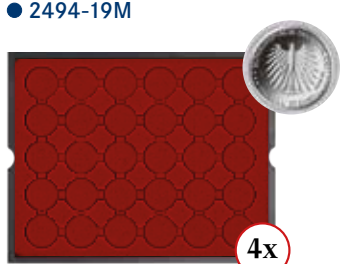

Ø 37.0 mm 120x

- 2494-9
- 2494-9M

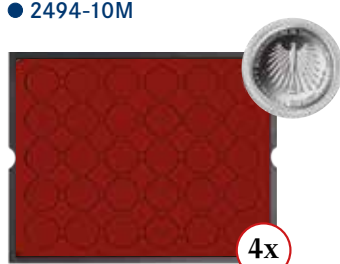

Ø 39.0 mm 120x

- 2494-8
- 2494-8M

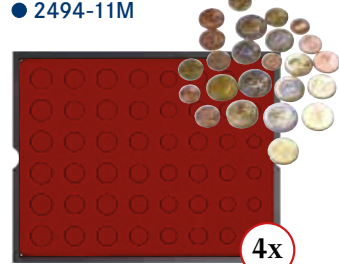

24x cápsulas para monedas €

- 2494-12
- 2494-12M

# ESTUCHE DE MADERA AUTÉNTICA

CON 5 PLANTILLAS PARA MONEDAS EN COLOR NEGRO O AZUL

Estuches de madera auténtica en un acabado perfecto con una superficie barnizada que es tan transparente que se ve la veta natural de la madera y casi se puede percibir. La veta natural de la madera, tanto fuera del estuche como en el interior de la tapa, otorga a cada estuche un carácter individual. La imagen de este estuche se completa con la cerradura. Las plantillas están cubiertas con terciopelo negro o azul de alta calidad.

Formato: 305 x 245 x 55 mm

Made in Germany



30 x 30 mm

- S2495-S2148CE
- S2495-S2148ME

240 compartimentos cuadrados  
(5 plantillas con 48 compartimentos cada una)

Adecuado para:  
Monedas y cápsulas de hasta un diámetro externo de 30 mm, por ejemplo monedas de 2 euros o tapas de champán.



36 x 36 mm

- S2495-S2135CE
- S2495-S2135ME

175 compartimentos cuadrados  
(5 plantillas con 35 compartimentos cada una)

Adecuado para:  
Monedas y cápsulas de hasta un diámetro externo de 36 mm, por ejemplo para monedas de 20 € o 10 € de Alemania o monedas de 2 € en cápsulas LINDNER.



38 x 38 mm

- S2495-S2115CE
- S2495-S2115ME

150 compartimentos cuadrados  
(5 plantillas con 30 compartimentos cada una)

Adecuado para:  
Monedas y cápsulas de hasta un diámetro externo de 38 mm.



42 x 42 mm

- S2495-S2124CE
- S2495-S2124ME

120 compartimentos cuadrados  
(5 plantillas con 24 compartimentos cada una)

Adecuado para:  
Para monedas de 20 €/10 € de Alemania proof like (PL) en cápsulas originales o monedas de 20 €/10 € en cápsulas LINDNER.



47 x 47 mm

- S2495-S2120CE
- S2495-S2120ME

100 compartimentos cuadrados  
(5 plantillas con 20 compartimentos cada una)

Adecuado para:  
Monedas y cápsulas de hasta un diámetro externo de 47 mm.



50 x 50 mm

- S2495-S2122CE
- S2495-S2122ME

100 compartimentos cuadrados  
(5 plantillas con 20 compartimentos cada una)

Adecuado para:  
Marquitos para monedas de 50 x 50 mm y cápsulas OCTO/CARRÉE.





# MALETÍN DE ALUMINIO

Almacenamiento de monedas en un maletín con diseño moderno. Con tapa acolchada y 1 plantilla negra de terciopelo con ahondamientos cuadrados. Las plantillas están cubiertas con terciopelo negro.

Formato: 300 x 245 x 33 mm

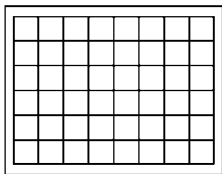

**30 x 30 mm** 48x  
S2301-2148CE

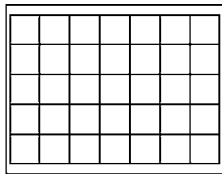

**36 x 36 mm** 35x  
S2301-2135CE

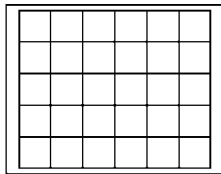

**38 x 38 mm** 30x  
S2301-2115CE

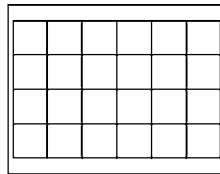

**42 x 42 mm** 24x  
S2301-2124CE

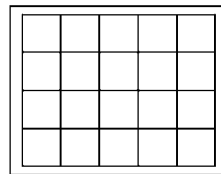

**47 x 47 mm** 20x  
S2301-2120CE

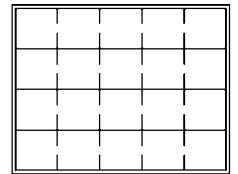

**50 x 50 mm** 20x  
S2301-2122CE

# ESTUCHE NERA M PLUS - CON VENTANILLA

Elegancia atemporal, diseño claro, diversidad, funcionalidad y sobre todo en especial agradable al tacto son las características destacadas de nuestra serie NERA. Estuche de colección con una superficie negra rugosa de imitación de cuero y costuras decorativas brillantes con ventanilla y plantillas de terciopelo.

Formato: 298 x 243 x 35 mm

Altura interior máxima: 18,5 mm

Para monedas/medallas más grandes y gruesas u otros objetos de colección.

¡Todas las versiones tienen el mismo precio!

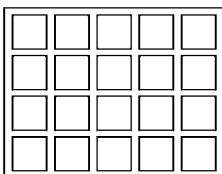

**47 x 47 mm** 20x  
● 2367-2820E  
● 2367-2870E

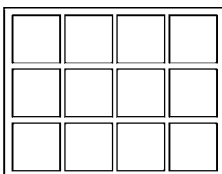

**66 x 66 mm** 12x  
● 2367-2812E  
● 2367-2862E

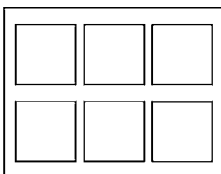

**85 x 85 mm** 6x  
● 2367-2806E  
● 2367-2856E

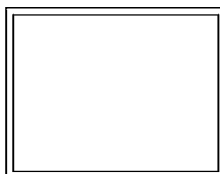

**210 x 270 mm** 1x  
● 2367-2800E  
● 2367-2850E

Más productos de la serie NERA se encuentran a partir de la página 24.

# ÁLBUMES KARAT PARA MONEDAS



Karat

Made in Germany

1106M - G	1106EK - G	1106E - G	1106Y - G	810K - G	810D - G
1106M - S	1106EK - S	1106E - S	1106Y - S	810K - S	810D - S
1106M - B	1106EK - B	1106E - B	1106Y - B	810K - B	810D - B
1106M - W	1106EK - W	1106E - W	1106Y - W	810K - W	810D - W

# ÁLBUM KARAT CLASSIC PARA MONEDAS

Presentación atractiva de monedas, manejo práctico y almacenamiento seguro. Desde hace ya muchos años los coleccionistas se deciden por las ventajas del sistema para monedas karat.

Tapa de anillos de calidad alta con tapa acolchada de plástico espumado. Equipado con 10 hojas karat para monedas (3x K2, 2x K3, 1x K4, 1x K5, 2x K6, 1x K8 y 10 hojas rojas intercalables).

Se puede escoger entre dos tipos de estuches protectores:

- Estuche protector de cartón con funda en el color correspondiente (Nº ref. 810 o álbum completo Nº ref. 1106E)
- Estuche protector de plástico con asa ovalada práctica para sacar fácilmente la tapa de anillos (Nº ref. 810K o álbum completo Nº ref. 1106EK).

**Formato:** 225 x 210 x 35 mm

**Mecanismo:** 4 anillos, 45/65/45 mm

**Capacidad:** Aprox 10 hojas karat para monedas

# HOJAS KARAT PARA MONEDAS

Karat

El sistema característico con tiras correderas de estas hojas para monedas garantiza una funcionalidad especialmente práctica. Fácilmente se remueven, se añaden y se cambian las hojas.

**Material:** Plástico duro de PVC (tiras para insertar sin plastificantes)

**Formato:** 188 x 210 mm

**Forma de entrega:** 5 hojas para monedas incl. hojas intercalables

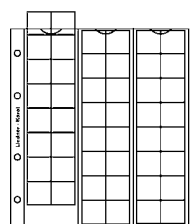

Made in Germany

Ø 22 mm 48x  
Paquete de 5 unidades  
Hoja intercalable blanca  
K6W  
Hoja intercalable roja  
K6R

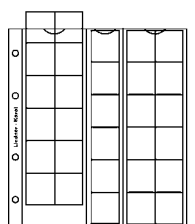

Made in Germany

Ø 30 mm 30x  
Paquete de 5 unidades  
Hoja intercalable blanca  
K4W  
Hoja intercalable roja  
K4R

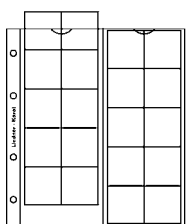

Made in Germany

Ø 38 mm 20x  
Paquete de 5 unidades  
Hoja intercalable blanca  
K3W  
Hoja intercalable roja  
K3R

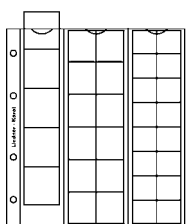

Made in Germany

Ø 38/30/22 mm 33x  
Paquete de 5 unidades  
Hoja intercalable blanca  
K5W  
Hoja intercalable roja  
K5R

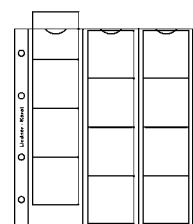

Made in Germany

Ø 48 mm 12x  
Paquete de 5 unidades  
Hoja intercalable blanca  
K2W  
Hoja intercalable roja  
K2R

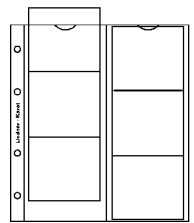

Made in Germany

Ø 65 mm 6x  
Paquete de 5 unidades  
Hoja intercalable blanca  
K1W  
Hoja intercalable roja  
K1R

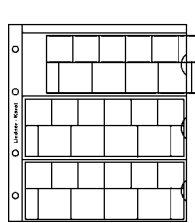

Made in Germany

Hoja para monedas incl. hoja pre-impresa neutra para monedas del Euro. Adecuada para: Tres series de monedas euro de curso.  
Paquete de 5 unidades  
K8E

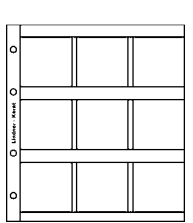

Made in EU

50 x 50 mm 9x  
Paquete de 5 unidades  
Hoja intercalable blanca  
K9W  
Hoja intercalable roja  
K9R



Made in Germany

**Hoja de banderas perforada, en color**  
Para etiquetar la hoja para monedas karat K8 con las banderas de los países del euro. El nombre de los países viene en tres idiomas: Alemán, inglés y francés.

K15



**Hoja de banderas perforada, en color**  
Para etiquetar la hoja para monedas karat K8 con las banderas de los nuevos países del euro y el resto de los países europeos. El nombre de los países viene en tres idiomas: Alemán, inglés y francés.

K14

## TAPA DE ANILLOS DE CUERO KARAT

Tapa de anillos acolchada, de cuero auténtico de alta calidad. Hecha a mano.

**Formato:** 225 x 210 x 35 mm

**Mecanismo:** 4 anillos, 45/65/45 mm

**Capacidad:**

Aprox 10 hojas karat para monedas



EL CUERO

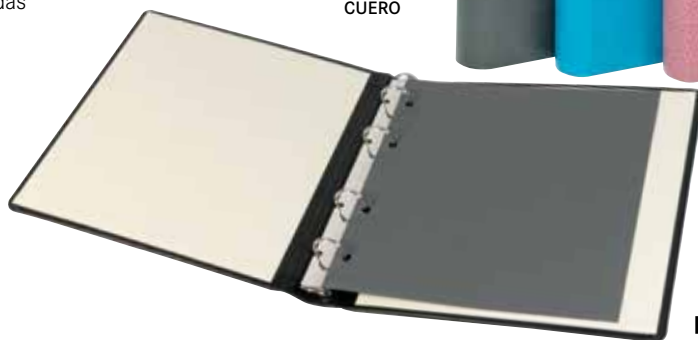

karat

Made in Germany



1106L-G

1106L-S

1106L-B

1106L-H

1106L-W



Made in Germany

karat

## ÁLBUM PUBLICA S PARA MONEDAS

CON 5 HOJAS PARA MONEDAS DIFERENTES

La superficie de imitación de cuero le otorga a la tapa de anillos un carácter individual. La ventanilla en el lomo ofrece lugar para el listado del contenido.

Equipado con 5 hojas karat para monedas (K2, K3, K4, K5, K8) y 5 hojas rojas intercalables.

**Formato:** 225 x 240 x 60 mm

**Mecanismo:** 4 anillos, 45/65/45 mm

**Capacidad:** Aprox. 25 hojas para monedas, dependiente del espesor de las monedas



S3520M



3520

## ÁLBUM KARAT BASIC PARA MONEDAS

Álbum completo compuesto de una tapa de anillos en un diseño moderno con gran capacidad, incl. estuche protector correspondiente. Equipado con 5 hojas karat para monedas (K2, K3, K4, K5 y K8) y 5 hojas blancas intercalables.

**Material:** Tapa de cartón robusto

**Formato:** 240 x 230 x 55 mm

**Mecanismo:** 4 anillos, 45/65/45 mm

**Capacidad:** Aprox. 25 hojas para monedas, dependiente del espesor de las monedas

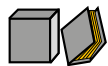

1116M

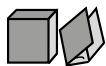

1116



karat

Made in Germany

## TAPA DE ANILLOS KARAT CON DISEÑO DE MONEDAS

Tapa de anillos karat de plástico acolchado.  
Adecuada para todas las hojas karat.

**Material Tapa:** Plástico soldado y acolchado

**Forma de entrega:** Tapa de anillos, vacía

**Formato:** 210 x 230 x 35 mm

**Mecanismo:** 4 anillos, 45/65/45 mm

**Capacidad:** Aprox. 10 hojas karat con hojas intercalables

Karat 

Made  
in  
Germany



1115R

810D-S



## ÁLBUM PRE-IMPRESO EURO COLLECTION

Álbum pre-impreso obra básica y estuche: Álbum pre-impreso con ilustraciones de las series de euro de los países del euro.

Este álbum contiene 7 hojas pre-impresas en color con las ilustraciones de las series de monedas euro de curso de los países del euro, así como 7 hojas para monedas con tiras de PVC duro. Cada página ofrece espacio para las series de tres países diferentes del euro. Por país se puede guardar respectivamente una serie de monedas.

**Forma de entrega:** Tapa de anillos, 7 hojas para monedas de Euro Collection, 7 hojas pre-impresas en color (Nº ref. 8450-1 hasta 8450-42, vea en la lista del costado), estuche

**Formato de la tapa de anillos:**  
250 x 270 x 60 mm

**Mecanismo:** 4 anillos, 45/65/45 mm

**Capacidad:** Aprox. 15 hojas para monedas.

**Hojas individuales** (Formato: 200 x 250 mm)

Todas las hojas del álbum básico también están disponibles por separado.

🛒	Hoja pre-impresa incl. hoja para monedas
8450-1	Bélgica/Alemania/Finlandia
8450-4	Francia/Grecia/Irlanda
8450-7	Italia/Luxemburgo/Países Bajos
8450-10	Austria/Portugal/España
8450-36	Eslovenia/Malta/Chipre
8450-39	Eslovaquia/Estonia/Letonia
8450-42	Lituania/Croacia
8450-13*	Mónaco/San Marino/Vaticano
8450-0*	Hoja complementaria neutral sin pre-impresión de monedas

**Hojas individuales con comentario**

Para este álbum también hay hojas pre-impresas para los países nuevos del euro con interesantes sobre las monedas y el país. Al contrario de las hojas de la obra básica, aquí cada país está representado por su propia página.

🛒	Hoja pre-impresa incl. hoja para monedas
8450-16	3 series de monedas de curso Eslovenia
8450-17	3 series de monedas de curso Malta
8450-18	3 series de monedas de curso Chipre
8450-19	3 series de monedas de curso Eslovaquia
8450-20	3 series de monedas de curso Estonia
8450-21	3 series de monedas de curso Letonia
8450-22	3 series de monedas de curso Lituania
8450-23	3 series de monedas de curso Croacia

**Indicaciones generales**

- ▶ Todos los álbumes pueden ser suplementados o ampliados según su necesidad. Las páginas nuevas y actualizadas estarán disponibles por separado.



8450

8450L

Made  
in  
EU



\*Hoja suplementaria (no esta incluida en la obra básica).

La entrega se realiza sin contenido/decoración. Todas las especificaciones están sujetas a cambios sin previo aviso.

## ÁLBUM PRE-IMPRESO PARA SERIES DE MONEDAS DEL EURO

Álbum pre-impreso con ilustraciones en color para guardar las series de monedas euro de curso de todos los países del euro (sin Mónaco, San Marino y Vaticano) sobre la base de nuestro sistema karat.

Este álbum contiene 7 hojas pre-impresas en color con las ilustraciones de las series de monedas euro de curso de los países del euro, así como 7 hojas para monedas de PVC duro. Cada página ofrece espacio para las series de monedas de curso de tres países diferentes. Por país se puede guardar respectivamente una serie de monedas.

**Material Tapa:** Plástico acolchado y soldado

**Forma de entrega:** Tapa de anillos, 7 hojas karat K8 para monedas, 7 hojas pre-impresas en color

**Formato:** 210 x 230 x 35 mm

**Mecanismo:** 4 anillos, 45/65/45 mm

**Capacidad:** Aprox. 10 hojas para monedas



## ÁLBUM PRE-IMPRESO PARA SERIES DE MONEDAS EURO DE CURSO

Álbum pre-impreso obra básica: Álbum con hojas preimpresas para series de monedas euro de curso (sin Andorra, Mónaco, San Marino, Vaticano).

Este álbum contiene 7 hojas pre-impresas en color con las ilustraciones de las series de monedas euro de curso de los países del euro, así como 7 hojas para monedas con plantillas de PVC duro. Cada página ofrece espacio para las series de monedas de curso de tres países diferentes. Por país se puede guardar respectivamente una serie de monedas.

**Material Tapa:** Tapa de cartón robusto con diseño de euro

**Forma de entrega:** Tapa de anillos, 7 hojas karat K8 para monedas, 7 hojas pre-impresas en color (Nº ref. 1108-1 hasta 1108-22).

**Formato tapas de anillas:** 230 x 240 x 55 mm

**Mecanismo:** 4 anillos, 45/65/45 mm

**Capacidad:** Aprox. 15 hojas para monedas.

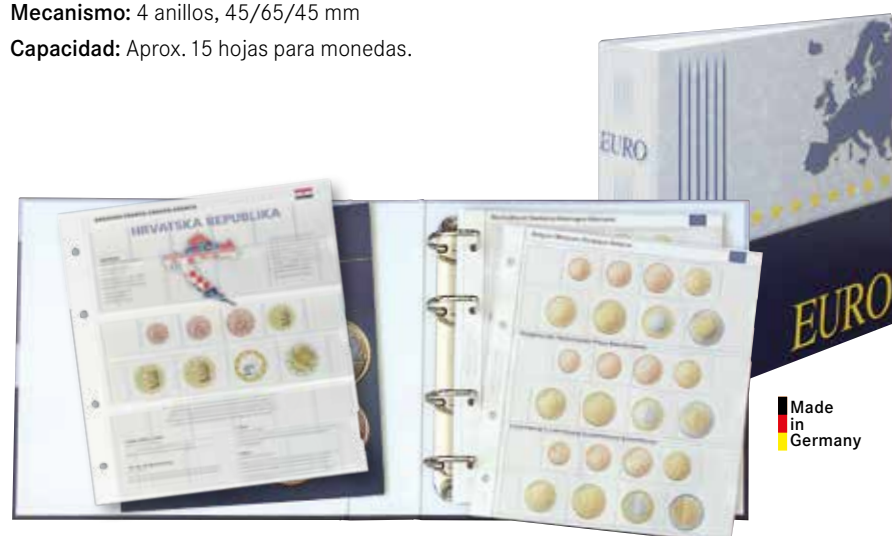

### Hojas individuales (Formato: 188 x 210 mm)

Todas las hojas del álbum básico también están disponibles por separado.

Nº	Hoja pre-impresa incl. hoja para monedas karat K8
1108-1	Bélgica/Países Bajos/Luxemburgo
1108-2	Alemania/Austria/Francia
1108-3	Finlandia/Irlanda/Grecia
1108-7	Italia/España/Portugal
1108-16	Eslovenia/Malta/Chipre
1108-19	Eslovaquia/Estonia/Letonia
1108-22	Lituania/Croacia
1108-13*	Mónaco/San Marino/Vaticano

### Hojas individuales con comentario

Para este álbum también hay hojas pre-impresas para los países nuevos del euro con informaciones interesantes sobre las monedas y el país. Al contrario de las hojas de la obra básica, aquí cada país está representado por su propia página.

Nº	Hoja pre-impresa incl. hoja para monedas karat K8
1109-16	Eslovenia
1109-17	Malta
1109-18	Chipre
1109-19	Eslovaquia
1109-20	Estonia
1109-21	Letonia
1109-22	Lituania
1109-23	Croacia
1109-50	Cambio de trono Países Bajos
1109-51	Cambio de trono Bélgica
1109-52	Cambio de trono España

### Indicaciones generales

- Todos los álbumes pueden ser suplementados o ampliados según su necesidad. Las páginas nuevas y actualizadas estarán disponibles por separado.

# ÁLBUM PARA MONEDAS CONMEMORATIVAS DE 2 EUROS

Álbumes pre-impresos con ilustraciones en color para guardar las monedas conmemorativas de 2 euros de todos los países del euro (sin Mónaco, Vaticano y San Marino) de forma cronológica sobre la base de nuestro sistema karat.



Made  
in  
Germany



Tomo 1	1118M
Tomo 2	1118M2
Tomo 3	1118M3
Tomo 4	1118M4
Tomo 5	1118M5



1118R

810D - S

#### Material Tapa de anillos:

Plástico acolchado y soldado

#### Formato de las tapas de anillos:

210 x 230 x 35 mm

Mecanismo: 4 anillos, 45/65/45 mm

#### Capacidad:

Aprox. 10 hojas para monedas

#### Tomo 1 1118M

Grecia 2004 hasta España 2012

Forma de entrega: Tapa de anillos, 9 hojas karat K3 para monedas, 9 hojas pre-impresas en color (Nº ref. 1118-1 hasta 1118-9).

#### Tomo 2 1118M2

Bélgica 2012 a Finlandia 2016

Forma de entrega: Tapa de anillos, 9 hojas karat K3 para monedas, 9 hojas pre-impresas en color (Nº ref. 1118-10 hasta 1118-18).

#### Tomo 3 1118M3

De Lituania 2016 a Malta 2019

Forma de entrega: Tapa de anillos, 9 hojas karat K3 para monedas, 9 hojas pre-impresas en color (Nº ref. 1118-19 hasta 1118-27).

#### Tomo 4 1118M4

Letonia 2019 a Alemania 2023

Forma de entrega: Tapa de anillos, 9 hojas karat K3 para monedas, 9 hojas pre-impresas en color (Nº ref. 1118-28 hasta 1118-36).

#### Tomo 5 1118M5

Eslovaquia 2023 a Italia 2023

Forma de entrega: Tapa de anillos, 1 hoja karat K3 para monedas, 1 hoja pre-impresas en color (Nº ref. 1118-37).

#### Hojas individuales (Formato: 188 x 210 mm)

Todas las hojas del álbum básico también están disponibles por separado.

	Hoja pre-impresa incl. hoja para monedas karat K3
Tomo 1	1118-1 Grecia 2004 - Italia 2005
	1118-2 Italia 2006 - Alemania 2008
	1118-3 Emisión conjunta "Tratados de Roma"
	1118-4 Luxemburgo 2008 - Portugal 2009
	1118-5 Emisión conjunta "10 años WWU"
	1118-6 Bélgica 2009 - Francia 2010
	1118-7 Italia 2010 - Eslovenia 2011
	1118-8 Emisión conjunta "10 años del euro en efectivo"
	1118-9 Bélgica 2011 - España 2012
Tomo 2	1118-10 Bélgica 2012 - Alemania 2013
	1118-11 Eslovenia 2013 - Grecia 2013
	1118-12 Grecia 2013 - Portugal 2014
	1118-13 Eslovaquia 2014 - Grecia 2014
	1118-14 Grecia 2014 - Alemania 2015
	1118-15 Emisión conjunta "30 años bandera europea"
	1118-16 Alemania 2015 - Francia 2015
	1118-17 Italia 2015 - Lituania 2015
	1118-18 Grecia 2016 - Finlandia 2016

#### Indicaciones generales

- ▶ Todos los álbumes pueden ser suplementados o ampliados según su necesidad. Las páginas nuevas y actualizadas estarán disponibles por separado.

Tomo 3	1118-19 Lituania 2016 - Francia 2016
	1118-20 Malta 2016 - España 2017
	1118-21 Francia 2017 - Lituania 2017
	1118-22 Francia 2017 - Luxemburgo 2017
	1118-23 Italia 2017 - España 2018
	1118-24 España 2018 - Portugal 2018
	1118-25 Italia 2018 - Luxemburgo 2018
	1118-26 Alemania 2019 - Francia 2019
	1118-27 Luxemburgo 2019 - Malta 2019
Tomo 4	1118-28 Letonia 2019 - Francia 2020
	1118-29 Luxemburgo 2020 - Portugal 2020
	1118-30 Portugal 2020 - Eslovenia 2020
	1118-31 Chipre 2020 - Lituania 2021
	1118-32 Portugal 2021 - Letonia 2021
	1118-33 Bélgica 2021 - Estonia 2022
	1118-34 España 2022 - Luxemburgo 2022
	1118-35 Emisión conjunta "35 años programa erasmus"
	1118-36 Grecia 2022 - Alemania 2023
	1118-37 Eslovaquia 2023 - Italia 2023
1118-38	

Las hojas siguientes estarán disponibles cuando salgan los próximos motivos:

## ÁLBUM PARA MONEDAS CONMEMORATIVAS DE 2 EUROS: „ESTADOS FEDERADOS ALEMANES“

Álbum preimpreso: En el período de 2023 a 2028, cada estado federal emitirá su propia moneda conmemorativa de 2€. Las hojas pre-impresas a color y con 5 letras en relieve están incluidas en el formulario impreso.

**Forma de entrega:** carpeta de anillas, hoja para monedas de 1 quilate K3, 1 formulario impreso (Nº ref. 1114-1).

**Material Tapa de anillos:**

Plástico acolchado y soldado

**Formato de las tapas de anillos:**

210 x 230 x 35 mm

**Mecanismo:** 4 anillos, 45/65/45 mm

**Capacidad:** Aprox. 10 hojas para monedas



1114M

1114R

810D - S

**Indicaciones generales**

- ▶ Todos los álbumes pueden ser suplementados o ampliados según su necesidad. Las páginas nuevas y actualizadas estarán disponibles por separado.



Made in Germany



**Hojas individuales** (Formato: 188 x 210 mm)

Todas las hojas del álbum básico también están disponibles por separado.

Nº	Hoja pre-impresa incl. hoja para monedas karat K3
1114-1	2023 Hamburg / Elbphilharmonie
1114-2	2024 Mecklenburg-Vorpommern / Königsstuhl
1114-3	2025 Saarland / Saarschleife

Las hojas siguientes estarán disponibles cuando salgan los próximos motivos:

## ÁLBUM PRE-IMPRESO PARA MONEDAS DE PLATA DE 20 EUROS DE ALEMANIA

Álbum pre-impreso sobre la base de nuestro sistema karat con ilustraciones de monedas en blanco y negro para guardar monedas de 20 euros de Alemania de forma cronológica.

**Forma de entrega:** Tapa de anillos, 8 hojas karat K2 para monedas, 8 hojas pre-impresas en color (Nº ref. 1520-16 hasta 1520-23).

**Material Tapa de anillos:**

Plástico acolchado y soldado

**Formato de las tapas de anillos:**

210 x 230 x 35 mm

**Mecanismo:** 4 anillos, 45/65/45 mm

**Capacidad:** Aprox. 10 hojas para monedas



1520

1520R

810D - S



Made in Germany

**Hojas individuales** (Formato: 188 x 210 mm)

Todas las hojas del álbum básico también están disponibles por separado.

Nº	Hoja pre-impresa incl. hoja para monedas karat K2
1520-16	Alemania 2016
1520-17	Alemania 2017
1520-18	Alemania 2018
1520-19	Alemania 2019
1520-20	Alemania 2020
1520-21	Alemania 2021
1520-22	Alemania 2022
1520-23	Alemania 2023
1520-24	Alemania 2024

Las hojas siguientes estarán disponibles cuando salgan los próximos motivos:

## ACCESORIOS PARA 5 EUROS DE ALEMANIA

### CÁPSULAS

Cápsulas para monedas 27,5 mm.  
Adecuadas para monedas de 5 € de Alemania.



PAQUETE DE 10  
€ 2250275P

PAQUETE DE 100  
€ 2251275

### NERA S

Estuche NERA S para 5 monedas de 5 euros,  
incl. cápsulas (véase página 24).



NERA S  
● S2362-5EK

### NERA M

Estuche NERA M  
para  
30 monedas,  
incl. cápsulas.



NERA M  
● S2364BS-2K

### CARUS-1

Estuche de  
madera  
CARUS-1 para  
30 monedas,  
incl. cápsulas.



CARUS-1  
● S2491BS-2K

Made  
in  
Germany

### BANDEJAS PARA MONEDAS

Bandejas para  
30 monedas,  
incl. cápsulas.

BANDEJAS PARA MONEDAS  
AHUMADO  
● S2933-2K

BANDEJAS PARA MONEDAS  
STANDARD  
● S2533-2K



Made  
in  
Germany

## ÁLBUM PRE-IMPRESO PARA MONEDAS DE COLECCIÓN DE 5 EUROS: ALEMANIA

karat 

Álbum pre-impreso sobre la base de nuestro sistema karat con ilustraciones de monedas en color para guardar monedas de 5 euros de Alemania de forma cronológica.

**Forma de entrega:** Tapa de anillos, 4 hojas karat K3 para monedas, 4 hojas pre-impresas en color (Nº ref. 1119-1 hasta 1119-4)

**Material Tapa de anillos:**

Plástico acolchado y soldado

**Formato de las tapas de anillos:**

210 x 230 x 35 mm

**Mecanismo:** 4 anillos, 45/65/45 mm

**Capacidad:** Aprox. 10 hojas para monedas

**Hojas individuales** (Formato: 188 x 210 mm)

Todas las hojas del álbum básico también están disponibles por separado.

€	Hoja ilustrada incl. hoja karat K3 para monedas
1119-1	Alemania 2016 (Planet Erde) - 2017 (Tropische Zone)
1119-2	Alemania 2018 (Subtropische Zone) - 2019 (Gemäßigte Zone)
1119-3	Alemania 2020 (Subpolare Zone) - 2021 (Polare Zone)
1119-4	Alemania 2022-2024 (Wunderwelt Insekten)



Made  
in  
Germany



€ 1119M

€ 1119R

€ 810D - S

### Indicaciones generales

- ▶ Todos los álbumes pueden ser suplementados o ampliados según su necesidad. Las páginas nuevas y actualizadas estarán disponibles por separado.



## ACCESORIOS PARA 10 EUROS DE ALEMANIA

### NERA S

Para 5 monedas de colección de 10 euros con anillo de polímero en cápsulas (incl. cápsulas) (véase página 24).



NERA S  
● S2362-10EK

### NERA XM

Para 15 monedas de colección de 10 euros con anillo de polímero en cápsulas (incl. cápsulas) (véase página 25).



NERA XM  
● S2363-10EK

### CÁPSULAS

Para monedas de hasta un diámetro de 29 mm. Adecuadas para monedas de 10 € de Alemania.



PAQUETE DE 10      PAQUETE DE 100  
🛒 2250029P      🛒 2251029

### BANDEJAS PARA MONEDAS

Bandeja para monedas para 42 monedas de 10 € con anillo de polímero de Alemania.

- 2105
- 2705

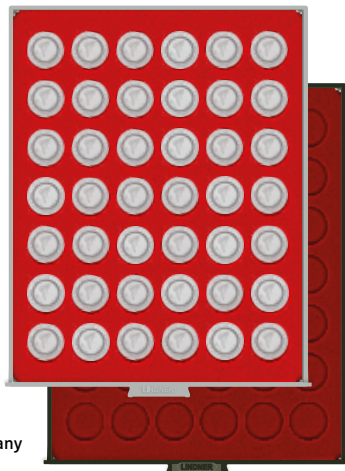

### BANDEJAS PARA MONEDAS

Bandeja para monedas para 35 monedas de 10 € con anillo de polímero de Alemania en cápsulas.

- 2225
- 2625
- 🛒 2250029P

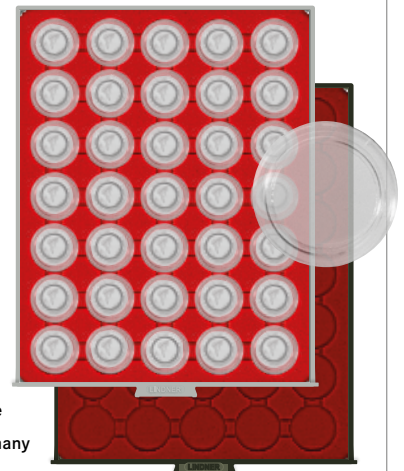

## ÁLBUM PRE-IMPRESO PARA MONEDAS DE COLECCIÓN DE 10 EUROS CON ANILLO DE POLÍMERO DE ALEMANIA



Álbum pre-impreso sobre la base de nuestro sistema karat con ilustraciones de monedas en color para guardar monedas de colección de 10 euros de la República Federal de Alemania de forma cronológica (de los 5 lugares de acuñación).

**Forma de entrega:** Tapa de anillos, 6 hojas karat K3 para monedas, 6 hojas pre-impresas en color (Nº ref. 1110-1 hasta 1110-6).

**Material Tapa de anillos:** Plástico acolchado y soldado

**Formato de las tapas de anillos:**

210 x 230 x 35 mm

**Mecanismo:** 4 anillos, 45/65/45 mm

**Capacidad:** Aprox. 10 hojas para monedas



**Hojas individuales** (Formato: 188 x 210 mm)

Todas las hojas del álbum básico también están disponibles por separado.

🛒	Hoja ilustrada incl. hoja para monedas karat K3
1110-1	Alemania 2019 (In der Luft)
1110-2	Alemania 2020 (An Land)
1110-3	Alemania 2021 (Auf dem Wasser)
1110-4	Alemania 2022 (Pflege)
1110-5	Alemania 2023 (Feuerwehr)
1110-6	Alemania 2024 (Polizei)

### Indicaciones generales

- ▶ Todos los álbumes pueden ser suplementados o ampliados según su necesidad. Las páginas nuevas y actualizadas estarán disponibles por separado.

# SISTEMA - MULTI COLLECT

## COLECCIÓN VERSÁTIL CON NUESTRO MULTI-TALENTO

Este sistema hace honor a su nombre. Pues aquí encuentran los coleccionistas una gran variedad de hojas de plástico de fabricación de alta calidad con las más variadas versiones de bolsillos y tiras que ofrecen un uso polifacético. La mayoría de hojas de plástico Multi collect tienen una perforación universal y pueden ser guardadas en muchas tapas de anillos estándar.

Ya sean sellos, monedas, tarjetas postales, billetes de banco, pliegos pequeños, FDCs, ETBs, anuarios, cuadernitos de sellos o tarjetas telefónicas. Todo encuentra un lugar seguro en nuestro sistema Multi collect.

Para guardar las hojas de plástico ofrecemos tapas de anillos que se diferencian en forma, color y capacidad.

Las tapas de anillos adecuadas se encuentran en las páginas 42-43.



## HOJAS BLANCO

Perforación para 4 anillos en formato PUBLICA M 210 x 255 mm.  
Material: 200 g/qm

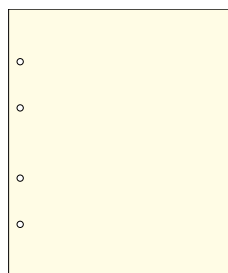

Hojas Blanco  
210 x 255 mm

€ 803o  
(Paquete de 10 unidades)



1 bolsillo  
190 x 253 mm

Paquete de 10 unidades

- MU1311
- MU1321

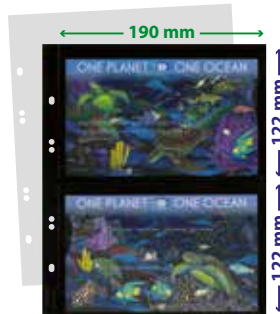

2 tiras  
190 x 122 mm

Paquete de 10 unidades

- MU1312
- MU1322



3 tiras  
190 x 77 mm

Paquete de 10 unidades

- MU1313
- MU1323

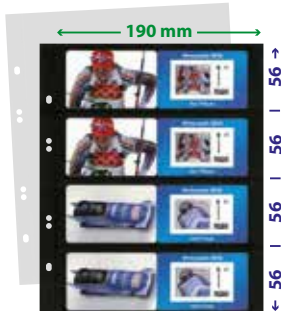

4 tiras  
190 x 56 mm

Paquete de 10 unidades

- MU1314
- MU1324



5 tiras  
190 x 43 mm

Paquete de 10 unidades

- MU1315
- MU1325



6 tiras  
190 x 36 mm

Paquete de 10 unidades

- MU1316
- MU1326

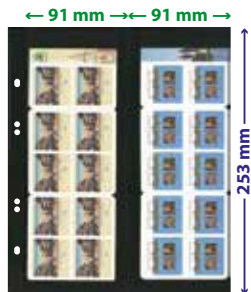

2 tiras verticales  
91 x 253 mm

Paquete de 10 unidades

- MU1317



4 tiras  
190 x 36 mm (3x)  
190 x 121 mm (1x)

Paquete de 10 unidades

- MU1319



1 bolsillo  
151 x 235 mm

Paquete de 10 unidades

- MU1330
- MU1340



2 tiras  
152 x 112 mm

Paquete de 10 unidades

- MU1331
- MU1341

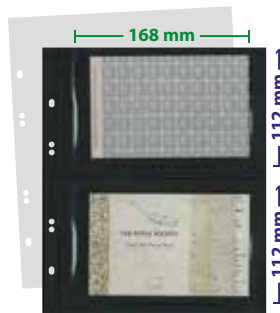

2 tiras  
168 x 112 mm

Paquete de 10 unidades

- MU1332
- MU1342

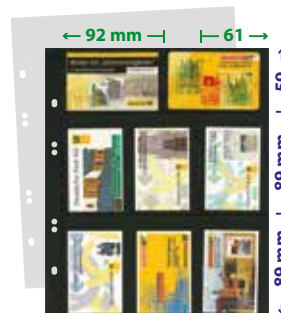

8 tiras  
92 x 59 mm (2x)  
61 x 89 mm (6x)

Paquete de 10 unidades

- MU1353
- 1363\* 2)

\*Hasta fin de existencias. 2) Adecuado para Tapa de anillos €1300 y €1400

La entrega se realiza sin contenido/decoración. Todas las especificaciones están sujetas a cambios sin previo aviso.

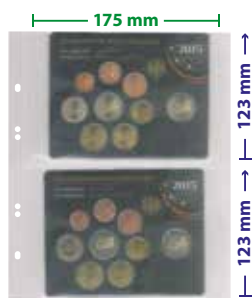

2 bolsillos  
175 x 123 mm  
2 series de monedas euro de curso de Alemania en flor de cuño  
**Paquete de 10 unidades**  
○ MU1363



8 bolsillos  
93 x 56 mm  
Marquitos para monedas REBECK COIN L, tarjetas telefónicas, Coin-Cards  
**Paquete de 10 unidades**  
○ MU1364



1 bolsillo  
180 x 207 mm  
Series de monedas euro de curso en blister original  
**Paquete de 10 unidades**  
○ MU1392

## HOJAS MULTI COLLECT

Las **hojas Multi collect transparentes** hechas de plástico duro de PVC, libres de plastificantes y ácidos pueden ser rellenadas por un lado, permitiendo así observar la parte delantera y trasera de las hojas.

Las **hojas Multi collect negras** hechas de plástico duro de PVC, libres de plastificantes y ácidos pueden ser rellenadas por ambos lados.

Formato: 210 x 255 mm



1 bolsillo  
185 x 250 mm  
Completa, con una hoja intercalable de plástico negro  
**Paquete de 10 unidades**  
○ MU1405



2 bolsillos  
185 x 120 mm  
Dividida, con dos hojas intercalables de plástico negro  
**Paquete de 10 unidades**  
○ MU1404



3 bolsillos  
185 x 80 mm  
Dividida, con dos hojas intercalables de plástico negro  
**Paquete de 10 unidades**  
○ MU3103

## HOJAS MULTI-COLLECT PARA BILLETES

Las **hojas Multi collect transparentes** hechas de plástico duro de PVC, libres de plastificantes y ácidos pueden ser rellenadas por ambos lados. Vienen con tiras de plástico negro y pueden ser extraídas. Esto permite rellenar los bolsillos con un documento para poder observar la parte delantera y trasera de las hojas.

Formato: 210 x 255 mm



12 bolsillos Ø 50 mm  
**Paquete de 5 unidades**  
Hoja intercalable negra  
● MU12<sup>3)</sup>  
Hoja intercalable roja  
● MU12R<sup>3)</sup>



15 bolsillos Ø 42 mm  
**Paquete de 5 unidades**  
Hoja intercalable negra  
● MU15  
Hoja intercalable roja  
● MU15R



24 bolsillos Ø 34 mm  
**Paquete de 5 unidades**  
Hoja intercalable negra  
● MU24  
Hoja intercalable roja  
● MU24R

## HOJAS MULTI COLLECT PARA MONEDAS

Las **hojas Multi collect transparentes para monedas** ayudan a tener una colección clara, estructurada y ordenada. El sistema característico con tiras correderas de estas hojas para monedas garantiza una funcionalidad especialmente práctica. Fácilmente se remueven, se añaden y se cambian las hojas.

Formato: 202 x 252 mm

<sup>3)</sup>Made in EU



35 bolsillos Ø 27 mm  
**Paquete de 5 unidades**  
Hoja intercalable negra  
● MU35  
Hoja intercalable roja  
● MU35R



5 series de euro de curso  
**Paquete de 5 unidades**  
Hoja intercalable negra  
● MU40  
Hoja intercalable roja  
● MU40R



54 bolsillos Ø 20 mm  
**Paquete de 5 unidades**  
Hoja intercalable negra  
● MU54  
Hoja intercalable roja  
● MU54R

## HOJAS INTERCALABLES

(Formato: 210 x 255 mm)

Hojas intercalables de plástico sin plastificantes  
Paquete de 20 unidades, transparente  
○ MU1385

Hojas intercalables negras  
Paquete de 5 unidades  
● MUZ  
Paquete de 10 unidades  
● MU1386

Hojas intercalables rojas  
Paquete de 5 unidades  
● MUZR

## TAPA DE ANILLOS REGULAR MULTI COLLECT EL CLÁSICO

Tapa de anillos acolchada de plástico espumado. La superficie de cuero artificial le otorga a esta tapa un carácter individual. El mecanismo típico de 4 anillos de Multi Collect garantiza un manejo fácil y la tapa impresiona por su capacidad alta. La ventanilla grande en el lomo ofrece bastante sitio para poder listar el contenido.

Hojas adecuadas véase página 40-41.

**Formato de las tapas de anillos:** 245 x 270 x 80 mm

**Formato de las tapas de anillos incl. estuche:**

250 x 280 x 85 mm

**Mecanismo:**

4 anillos, 40/80/40 mm



Made  
in  
Germany

1302 - G	1300 - G	1301 - G
1302 - S	1300 - S	1301 - S
1302 - B	1300 - B	1301 - B
1302 - H	1300 - H	1301 - H
1302 - W	1300 - W	1301 - W

### Capacidad:

Aprox. 20 hojas para monedas

Aprox. 60 hojas clasificadoras - negras

Aprox. 80 hojas clasificadoras - transparentes



3515R

## TAPA DE ANILLOS PUBLICA M CON DISEÑO DE MONEDAS

Tapa de anillos Publica M con diseño de monedas hecha de película plástica. Adecuada para todas las hojas Multi Collect.

**Formato de las tapas de anillos:** 245 x 270 x 60 mm

**Mecanismo:** 4 anillos, 45/65/45 mm



Made  
in  
Germany

### Capacidad:

Aprox. 15 hojas Multi Collect

Las hojas también son adecuadas para las tapas de anillos Rondo-Regular. Más detalles véase p. 80.



Made  
in  
Germany

# TAPA DE ANILLOS PUBLICA M



Las tapas de anillos con acabado de alta calidad de esta serie impresionan a través de su imagen fresca y su gran capacidad. El acabado robusto de las tapas y el material resistente son la garantía para una vida larga. El mecanismo estándar le permite un uso universal. Un bolsillo de plástico en el interior de la tapa le posibilita listar el contenido. Con los estuches de plástico adecuados el contenido está completamente protegido. Las asas ovaladas facilitan sacar la tapa de anillos.

Hojas adecuadas véase página 40-41.

**Formato de las tapas de anillos:** 245 x 270 x 60 mm

**Formato de las tapas de anillos incl. estuche:** 250 x 280 x 75 mm

**Mecanismo:** 4 anillos, 45/65/45 mm

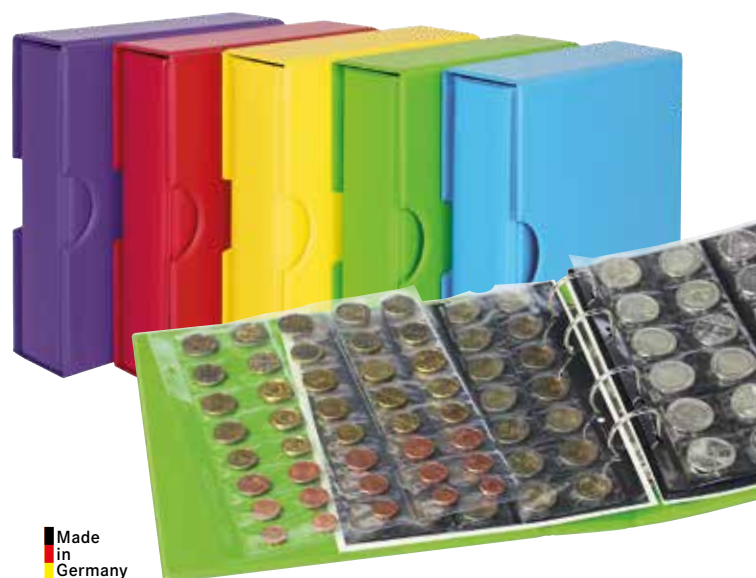

Made in Germany

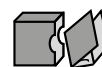
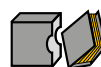

S3542M - 1	S3542 - 1
S3542M - 9	S3542 - 9
S3542M - 5	S3542 - 5
S3542M - 4	S3542 - 4
S3542M - 13	S3542 - 13

**Capacidad:**

Aprox. 15 hojas monedas  
 Aprox. 50 hojas clasificadoras - negras  
 Aprox. 70 hojas clasificadoras - transparentes

# ÁLBUM PARA MONEDAS PUBLICA M COLOR

## CON 10 HOJAS PARA MONEDAS

Tapa de anillos PUBLICA M COLOR equipada con 10 hojas Multi-Collect transparentes para monedas en 5 variaciones para más de 300 monedas (2 x MU15, 2 x MU24, 2 x MU35, 2 x MU40, 2 x MU54). Las hojas de alta calidad otorgan una protección clara y segura para su colección de monedas. El sistema característico con tiras correderas para monedas de estas hojas garantiza una funcionalidad especialmente práctica. Fácilmente se remueven, se añaden y se cambian las hojas. Las hojas para monedas están separadas por hojas intercalables de cartón negro.



Made in Germany



# TAPA DE ANILLOS PUBLICA M PARA ALMACENAR DE MANERA SEGURA Y REPRESENTATIVA AHORRANDO ESPACIO

La tapa de alta calidad de la serie PUBLICA atrae con su diseño uniforme, clásico y eterno. Su acabado robusto tal como el material probado garantiza la longevidad de estas tapas de anillos. La superficie acolchada y rugosa le da un carácter individual a las tapas. La serie de tapa de anillos PUBLICA con sus tamaños diferentes de tapas, tal como sus varios tipos y formatos de hojas, ofrece un modo adecuado de guardar objetos de varias colecciones. Puestos en el estante, los formatos diferentes siempre muestran un imagen consistente. La ventanilla ofrece sitio para listar contenidos. Hojas adecuadas véase página 40-41.

Estuche protector resistente, protege tanto el álbum como su contenido y los mantiene seguros en la estantería o en el armario.

**Formato de las tapas de anillos:** 245 x 270 x 60 mm

**Formato de las tapas de anillos incl. estuche:** 250 x 280 x 75 mm

**Mecanismo:** 4 anillos, 45/65/45 mm

**Capacidad:**

Aprox. 15 hojas para monedas  
 Aprox. 50 hojas clasificadoras - negras  
 Aprox. 70 hojas clasificadoras - transparentes

# ÁLBUM PARA MONEDAS PUBLICA M CON 10 HOJAS PARA MONEDAS

Tapa de anillos PUBLICA M equipada con 10 hojas Multi-Collect transparentes para monedas en 5 variaciones para más de 300 monedas (2x MU15, 2 x MU24, 2 x MU35, 2 x MU40, 2 x MU54). Las hojas para monedas de alta calidad le otorgan una protección clara y segura para su colección de monedas. El sistema característico con tiras correderas para monedas de estas hojas garantiza una funcionalidad especialmente práctica. Fácilmente se remueven, se añaden y se cambian las hojas. Las hojas para monedas están separadas por hojas intercalables de cartón negro.

3532 - G	3530 - G	3531 - G	3532M - G
3532 - S	3530 - S	3531 - S	3532M - S
3532 - B	3530 - B	3531 - B	3532M - B
3532 - H	3530 - H	3531 - H	3532M - H
3532 - W	3530 - W	3531 - W	3532M - W

# ÁLBUM PRE-IMPRESO PARA MONEDAS DE 2 EUROS



Álbum pre-impreso con ilustraciones en color para guardar cronológicamente las monedas conmemorativas de 2 € de todos los países del Euro (sin Mónaco, Vaticano y San Marino).

#### Material Tapa de anillos:

Folio plástico acolchado y soldado

#### Formato de las tapas de anillos:

270 x 245 x 60 mm

#### Mecanismo:

4 anillos, 45/65/45 mm

**Capacidad:** Aprox. 15 hojas para monedas

El álbum se puede obtener con o sin estuche protector.



Tomo 1	🛒 3535E	🛒 3535M
Tomo 2	🛒 3535E2	🛒 3535M2
Tomo 3	🛒 3535E3	🛒 3535M3



🛒 3535R    🛒 3531-S

#### Tomo 1 🛒 3535M

**Grecia 2004 a Francia 2015**

#### Forma de entrega:

Tapa de anillos, 14 hojas Multi collect pre-impresas para monedas (Nº ref. MU2E1 hasta MU2E14).

#### Tomo 2 🛒 3535M2

**Italia 2015 a Eslovenia 2022**

#### Forma de entrega:

Tapa de anillos, 14 hojas Multi collect pre-impresas para monedas (Nº ref. MU2E15 hasta MU2E28).

#### Tomo 3 🛒 3535M3

**Alemania 2022 a España 2023**

**Forma de entrega:** Tapa de anillos, 4 hojas Multi collect pre-impresas para monedas (Nº ref. MU2E29 hasta MU2E32).

#### Indicaciones generales

- ▶ Todos los álbumes pueden ser suplementados o ampliados según su necesidad. Las páginas nuevas y actualizadas estarán disponibles por separado.

#### Hojas individuales (Formato: 210 x 255 mm)

Todas las hojas del álbum básico también están disponibles por separado.

	🛒 Hoja pre-impresa incl. hoja para moneda Multi collect MU24
Tomo 1	MU2E1 Grecia 2004 - Bélgica 2006
	MU2E2 Luxemburgo 2006 - Francia 2008
	MU2E3 Emisión conjunta "Tratados Romanos"
	MU2E4 Portugal 2008 - Luxemburgo 2010
	MU2E5 Emisión conjunta "10 años WWU"
	MU2E6 España 2010 - Luxemburgo 2011
	MU2E7 España 2011 - España 2012
	MU2E8 Emisión conjunta "10 años € dinero en efectivo"
	MU2E9 Bélgica 2012 - Países Bajos 2013
	MU2E10 España 2013 - Finlandia 2013
	MU2E11 Países Bajos 2013 - Malta 2014
	MU2E12 Italia 07/2014 - Italia 12/2014
	MU2E13 Emisión conjunta "30 años bandera europea"
	MU2E14 España 2014 - Francia 2015
Tomo 2	MU2E15 Italia 2015 - Austria 2016
	MU2E16 Estonia 2016 - Bélgica 2016
	MU2E17 Eslovenia 2016 - Grecia 2016
	MU2E18 Eslovaquia 2017 - Grecia 2017
	MU2E19 Portugal 2017 - Luxemburgo 2017
	MU2E20 Italia 2017 - Estonia 2018
	MU2E21 Francia 2018 - Finlandia 2018
	MU2E22 Francia 2018 - Bélgica 2019
	MU2E23 Estonia 2019 - Alemania 2019
	MU2E24 Francia 2019 - Francia 2020
	MU2E25 Luxemburgo 2020 - Bélgica 2020
	MU2E26 Francia 2020 - Luxemburgo 2021
	MU2E27 Francia 2021 - Finlandia 2021
	MU2E28 Lituania 2021 - Eslovenia 2022
Tomo 3	MU2E29 Alemania 2022 - Luxemburgo 2022
	MU2E30 Emisión conjunta "35 años programa erasmus"
	MU2E31 Grecia 2022 - Lituania 2023
	MU2E32 Italia 2023 - España 2023

Las hojas siguientes estarán disponibles cuando salgan los próximos motivos:

MU2E33



Made  
in  
Germany

# ÁLBUM PRE-IMPRESO PUBLICA M PARA MONEDAS DE 20 EUROS DE PLATA DE ALEMANIA



Álbum pre-impreso con ilustraciones en blanco y negro para guardar monedas de 20 euros de plata de la República Federal de Alemania de forma cronológica.

**Forma de entrega:** Tapa de anillos, 8 hojas Multi collect pre-impresas para monedas en blanco y negro (MU20E16 hasta MU20E23).

**Material Tapa de anillos:**  
Folio plástico acolchado y soldado

**Formato de las tapas de anillos:**  
270 x 245 x 60 mm

**Mecanismo:**  
4 anillos, 45/65/45 mm

**Capacidad:**  
Aprox. 15 hojas para monedas

**Hojas individuales** (Formato: 210 x 255 mm)  
Todas las hojas del álbum básico también están disponibles por separado.

🛒	Hoja pre-impresa incl. hoja para moneda Multi collect MU15
MU20E16	20 € monedas de plata de Alemania 2016
MU20E17	20 € monedas de plata de Alemania 2017
MU20E18	20 € monedas de plata de Alemania 2018
MU20E19	20 € monedas de plata de Alemania 2019
MU20E20	20 € monedas de plata de Alemania 2020
MU20E21	20 € monedas de plata de Alemania 2021
MU20E22	20 € monedas de plata de Alemania 2022
MU20E23	20 € monedas de plata de Alemania 2023

Las hojas siguientes estarán disponibles cuando salgan los próximos motivos:

🛒 MU20E24	20 € monedas de plata de Alemania 2024
-----------	--

**Indicaciones generales**

- ▶ Todos los álbumes pueden ser suplementados o ampliados según su necesidad. Las páginas nuevas y actualizadas estarán disponibles por separado.

Made in Germany



El álbum se puede obtener con o sin estuche protector.



## ÁLBUM PARA MONEDAS HALF PENNY

Tapa de anillos acolchada hecha de plástico espumado con el repujado „Half Penny“ en la tapa. Equipado con 10 hojas para monedas Multi collect (2 x MU15R, 2 x MU24R, 2 x MU35R, 2 x MU40R, 2 x MU54R) y 10 hojas intercalables de cartón rojo. Las hojas adecuadas véase página 40-41.

**Formato:** 235 x 270 x 40 mm

**Mecanismo:** 4 anillos, 45/65/45 mm

**Capacidad:**  
Aprox. 12 hojas para monedas



🛒 3107 - G	🛒 3109 - G
🛒 3107 - S	🛒 3109 - S
🛒 3107 - B	🛒 3109 - B
🛒 3107 - H	🛒 3109 - H
🛒 3107 - W	🛒 3109 - W
🛒 3107 - D	🛒 3109 - D

Made in Germany

# ESTUCHE PARA MONEDAS

CON PLANTILLA DE TERCIOPELO AZUL PARA TODAS LAS MONEDAS COMÚNES

Formato: 70 x 70 x 15 mm  
Material: Plástico, azul



Made in Germany

Ø 18 mm

● 2029-018



Made in Germany

Ø 20 mm

● 2029-020

Por ejemplo para 10 CFR Vreneli (oro)



Made in Germany

Ø 22 mm

● 2029-022

Por ejemplo para 20 CFR Vreneli (oro)



Made in Germany

Ø 26 mm

● 2029-026

Por ejemplo para monedas de 2 €



Made in Germany

Ø 28.5 mm

● 2029-285

Por ejemplo para monedas de 5 € de Alemania



Made in Germany

Ø 30 mm

● 2029-030

Por ejemplo para monedas de 10 € de Alemania con anillo de polímero



Made in Germany

Ø 31 mm

● 2029-031

Por ejemplo para monedas de 1 Oz Maple Leaf (oro)



Made in Germany

Ø 33 mm

● 2029-033

Por ejemplo para monedas de 20 € / 10 € de Alemania (plata), 10 DM (plata), 1 Oz Krugerrand (oro)



Made in Germany

Ø 34 mm

● 2029-034

Por ejemplo para monedas de 5 € de Alemania en cápsulas LINDNER (2250275P)



Made in Germany

Ø 36 mm

● 2029-036

Por ejemplo para monedas de 10 € de Alemania con anillo de polímero en cápsulas LINDNER (2250029P)



Made in Germany

Ø 40 mm

● 2029-040

Por ejemplo para monedas de 20 € / 10 € de Alemania o 10 DM (plata) en cápsulas LINDNER (2250033P)



Made in Germany

Ø 43 mm

● 2029-043



Made in Germany

Ø 46 mm

● 2029-046



Made in Germany

Ø 48 mm

● 2029-048



Made in Germany

Ø 50 mm

● 2029-050





**Estuche para monedas con plantilla patentada para presionar**  
Plantilla patentada azul para presionar.  
Ø 50 mm  
Formato: 65 x 65 x 15 mm  
Material: Plástico, azul  
€ 2027



**Estuche para monedas**  
Plantilla azul para monedas con compartimento cuadrado y una funda para monedas.  
Ø 40 mm  
Formato: 75 x 75 x 12 mm  
Material: Plástico, azul  
€ 2020



**Estuche para monedas con plantilla azul con 3 etapas para monedas**  
3 etapas para monedas con los diámetros 30, 40 y 50 mm.  
Ø 30/40/50 mm  
Formato: 75 x 75 x 20 mm  
€ 2028



**Estuche para una serie de monedas de Euro**  
El estuche perfecto para una serie de monedas de Euro de 1 centavo hasta 2 Euros.  
Formato: 90 x 90 mm  
Material: Plástico, azul  
€ 2026



**Made in Germany**  
**Fundas transparentes para monedas de plástico PVC**  
PVC blando, libre de ácidos, contiene cantidades pequeñas de plastificantes.  
Ø 46 mm Formato: 50 x 50 mm  
€ 2051 (Paquete de 100)  
€ 2050 (Paquete de 500)  
Ø 60 mm Formato: 64 x 64 mm  
€ 8476 (Paquete de 100)  
€ 8477 (Paquete de 500)  
La fabricación de las fundas a medida es posible bajo pedido.



**Bolsitas de plástico con cierre hermético a presión**  
Solapa de unos 20 mm. Material: Película de LDPE. Paquete de 100

€	
780	40 x 60 mm
781	60 x 80 mm
782	70 x 100 mm
783	80 x 120 mm
784	100 x 150 mm
785	120 x 170 mm
786	160 x 220 mm
787	180 x 250 mm
788	220 x 310 mm
789	300 x 400 mm



Plantilla azul con un compartimento redondo y una cápsula con anillos adaptadores.  
Material: Plástico, azul  
**Estuche para monedas, incl. cápsula para monedas pequeña**  
Ø 16-39 mm  
Formato: 60 x 60 x 20 mm  
€ 2002  
**Estuche para monedas, incl. cápsula para monedas grande**  
Ø 16-51 mm  
Formato: 80 x 80 x 23 mm  
€ 2003



Plantilla azul con un compartimento redondo.  
Material: Plástico, azul  
**Estuche pequeño para monedas**  
Ø 41 mm  
Formato: 60 x 60 x 20 mm  
€ 2006  
**Estuche grande para monedas**  
Ø 60 mm  
Formato: 80 x 80 x 20 mm  
€ 2007



**Made in Germany**  
**Hojas descriptivas**  
Compatible con fundas transparentes para monedas 2050/2051  
Formato: 45 x 45 mm  
€ 802005 (Paquete de 100 un.)  
**Fundas transparentes para monedas de plástico PVC incl. hojas descriptivas**  
€ 2051-802005 (Paquete de 100 un.)



**Made in Germany**  
**Funda doble plegable para monedas**  
Aperturas en el interior de los bolsillos. Material: PVC blando, libre de ácidos, contiene cantidades pequeñas de plastificantes.



**Made in Germany**  
**Funda de plástico transparente de PVC duro para una serie de monedas de Euro**  
La funda de plástico transparente es adecuada para enviar series de Euros. Perfectamente adecuada como paquete de envío.  
Formato: 170 x 67 mm  
€ K7ES (Paquete de 100)

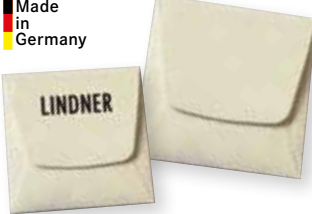

**Made in Germany**  
**Fundas de papel blanco para monedas, libres de ácidos**  
Ø 46 mm  
Formato: 50 x 50 mm  
€ 2053 (Paquete de 100)  
€ 2052 (Paquete de 1000)  
Ø 66 mm  
Formato: 70 x 70 mm  
€ 8473 (Paquete de 100)  
€ 8472 (Paquete de 1000)  
La fabricación de las fundas a medida es posible bajo pedido.

**Funda doble plegable para monedas**  
Aperturas en el interior de los bolsillos. Material: PVC blando, libre de ácidos, contiene cantidades pequeñas de plastificantes.

Ø 30 mm	2x
Formato:	76 x 38 mm, 38 x 38 mm (cierres conjuntos)
€	4019 (Paquete de 100)
Ø 40 mm	2x
Formato:	100 x 50 mm, 50 x 50 mm (cierres conjuntos)
€	2054 (Paquete de 100)
Ø 60 mm	2x
Formato:	130 x 65 mm, 65 x 65 mm (cierres conjuntos)
€	4027 (Paquete de 100)

**Álbum de bolsillo para 48 monedas**  
Con 8 páginas hechas de PVC sin plastificantes para 48 monedas con un diámetro de hasta 36 mm.  
Tapa en colores diferentes, sin acolchado. Adecuado para 48 monedas de hasta 36 mm de diámetro.  
Formato: 150 x 100 mm

€ 2070-9*	amarillo
€ 2070-6*	naranja
€ 2070-8*	rojo
€ 2070-13*	violeta
€ 2070-2*	azul claro
€ 2070-4*	verde claro

**Made in EU**



### NERA S

Un estuche con estilo para una serie de 4 o 5 monedas. Elija entre 4 compartimentos cuadrados para monedas o cápsulas con un diámetro de hasta 52 mm o 5 compartimentos cuadrados para monedas o cápsulas con un diámetro de hasta 40 mm. Las plantillas con su superficie negra aterciopelada hacen resaltar tanto las monedas de plata como las de oro de manera especial.

Formato: 243 x 77 x 38 mm



Ø 40 mm 5x  
# 2362-5



Ø 52 mm 4x  
# 2362-4

### NERA XM

Nuestro estuche NERA XM es la solución ideal para guardar 12 hasta 15 monedas. Elija entre 12 compartimentos cuadrados para monedas o cápsulas con un diámetro de hasta 40 mm o 15 compartimentos cuadrados para monedas o cápsulas de un diámetro de hasta 52 mm. Las plantillas con su superficie negra aterciopelada hacen resaltar cada medalla o moneda de manera especial.

Formato: 243 x 187 x 38 mm



Ø 52 mm 12x  
# 2363-12



Ø 40 mm 15x  
# 2363-15

### ESTUCHES DE MADERA AUTÉNTICA CARUS

Madera auténtica en un acabado perfecto con una superficie de barniz oscura. La superficie es tan transparente que se ve la veta natural de la madera y es más, casi se puede percibir. La veta natural de la madera, tanto de fuera del estuche como en el interior de la tapa, otorga un carácter individual a cada estuche. El aspecto del estuche para monedas se completa con la cerradura sólida de LINDNER. Las plantillas para monedas están forradas con terciopelo negro de alta calidad.

#### CARUS XM

Formato: 250 x 190 x 30 mm



Ø 52 mm 12x  
# S2489-12



Ø 40 mm 15x  
# S2489-15

#### CARUS S

Formato: 247 x 76 x 30 mm



Ø 40 mm 5x  
# S2490-5



Ø 52 mm 4x  
# S2490-4

### NERA XS

La versión más pequeña de esta serie para una sola moneda. Ya sea que busque un lugar apropiado para una de sus piezas favoritas o desee un estuche con estilo para regalar una moneda. Con NERA XS esta bien aconsejado. La plantilla para monedas de terciopelo negro hace resaltar tanto las monedas de plata como las de oro de manera especial.

Formato: 98 x 88 x 42 mm

Viene con anillos de distancia rojos, los cuales se desprenden según las medidas de la moneda (Ø interior 16-51 mm).

Ø 16-51 mm  
# 2360



Adecuado para monedas de hasta Ø 60 mm.

Ø 60 mm  
# 2361



Con una plantilla patentada en la cual se pueden presionar monedas de hasta Ø 70 mm.

Ø 70 mm  
# 2366



### ESTUCHE PARA MONEDAS CONMEMORATIVAS DE 2 € DE ALEMANIA

Estuche negro de plástico con impreso plateado en la tapa y huecos redondos para guardar y presentar una serie completa de monedas conmemorativas de 2 € de Alemania.

# S2090



Más productos de la serie NERA se encuentran a partir de la página 24-27.

### CALIBRADOR DIGITAL SOLAR

Aparato de medición digital de alta calidad hecho de un compuesto de fibra de carbono con funciones versátiles y una pantalla LCD. Se puede ajustar a la posición cero en cualquier momento, lo cual permite medir las diferencias entre las medidas. Tiene una función para medir profundidad y diámetros internos. Puede cambiar de milímetros a pulgadas. Incluye pilas.

El material compuesto de fibra de carbono garantiza la medición precisa y cuidadosa de las monedas y otros objetos.

Dos fuentes de energía permiten hacer mediciones en cualquier momento. Cuando el brillo excede 200 LUX, la celda solar provee la pantalla con electricidad. Cuando el brillo es inferior a 200 LUX, una pila de 3 voltios suministra la energía.

**Datos técnicos:**

Alcance de medición: 0-150 mm, 6"

Precisión: +/- 0,2 mm +/-0,01"

Unidades de medida: 0,1 mm, 0,01"

€ 8044



### GUANTES PARA MONEDAS

Guantes para monedas de 100 % algodón, calidad excelente, con puño, en color natural. Tamaño único.

€ 8042 (par)



### GUANTES PARA MONEDAS CON ADHERENCIA

Un guante suave de algodón con buena adaptación a la mano. Excelente adherencia debido a sus granos de vinilo en la palma del guante con costura remallada para una duración mejor. Para trabajos que requieren de tacto especial. Los granos de vinilo en la palma del guante le otorgan seguridad y facilidad en el trabajo con sus monedas. Tamaño 11.

€ 8045 (par)



### PINZA PARA MONEDAS DE ACERO INOXIDABLE CON PUNTAS FORRADAS

Pinza de acero inoxidable de alta calidad. La pinza esta afilada y pulida a mano. La pinza de acero no ciega debido a su superficie mate. La pinza puede ser esterilizada, desinfectada y lavada.

Formato: 115 mm  
Recubrimiento: PVC blande.

€ 2015



### PINZA PARA MONEDAS CON PUNTAS FORRADAS

Para que las monedas no se ensucien y mantengan todo su esplendor, es importante tratarlas con delicadeza. Por esto, no deberían ser tocadas con los dedos, ya que hasta la humedad de las manos puede alterarlas rápidamente. Las pinzas para monedas LINDNER, con puntas especialmente forradas, son la herramienta de trabajo perfecta. Garantizan seguridad y protección a la hora de manipular su valiosa colección, por lo que debe tenerlas siempre a mano.

Formato: 120 mm  
Recubrimiento: PVC blande.

€ 2014



### BALANZAS DIGITALES PARA MONEDAS

La tapa de la balanza tiene un uso multiple, ya que se puede utilizar tanto como bandeja para pesar cosas; así como para proteger la superficie de este instrumento (Tamaño: 68 x 50 mm). Sin pilas.

Formato: 115 x 60 x 20 mm

**0,1g / 1000g**  
Balanza digital de bolsillo para monedas, precisión de hasta 0,1 g

Min./Max. Pesaje: max. 1000 g

€ 8047

**0,01g / 500g**  
Balanza digital de bolsillo para monedas, precisión de hasta 0,01 g

Min./Max. Pesaje: max. 500 g

€ 8046



### LIMPIADOR ULTRASÓNICO

Para una limpieza cuidadosa e higiénica de monedas, relojes, joyas, gafas, CD, cubiertos, dentaduras y mucho más, por medio de ondas ultrasónicas. El ultrasonido genera ondas pequeñas que crean millones de burbujitas pequeñas en el líquido de limpieza. Cuando las burbujas revientan las superficies se limpian a fondo y la suciedad hasta los rincones más pequeños se remueve con el líquido.

€ 8090

- limpieza suave con agua o agente limpiador
- Contenedor de acero fino
- Incluye cesto de malla tupida y soporte para relojes y CD/DVD
- Tapa plegable con ventanilla grande
- Capacidad: 750 ml
- Display de LCD
- Limpia en 5 velocidades
- Enchufe eléctrico (europeo)

Para resultados óptimos aconsejamos que limpie sus monedas con nuestro limpiador para monedas (8015).

Formato: 209 x 195 x 128 mm



# PRODUCTOS PARA LA LIMPIEZA



Made in EU

**Producto para la limpieza de monedas sobre base de bicarbonato (Polvo)**  
 Primero limpiar, luego sumergir.  
 Adecuado para: Monedas de todos tipos  
 Forma de entrega: 250 g  
 € 8135



Made in Germany

**Limpiador para monedas**  
 Primero limpiar, después sumergir.  
 Adecuado para: Monedas de todos tipos  
 Forma de entrega: 250 ml  
 € 8015



Made in Germany

**Baño de inmersión para monedas de plata**  
 Adecuado para: Monedas de plata  
 Forma de entrega: 375 ml  
 € 8092



Made in Germany

**Baño de inmersión para monedas de oro**  
 Adecuado para: Monedas de oro  
 Forma de entrega: 375 ml  
 € 8091



€ 8096, 8098, 8099, 8095: Declaraciones

**Atención**  
 H319 Provoca irritación ocular grave.



Made in Germany

**Baño de inmersión para monedas de oro**  
 Limpia, saca el óxido, cuida con aclarador y protección de deslustre.  
 Adecuado para: Monedas de oro  
 Forma de entrega: 250 ml  
 € 8096



Made in Germany

**Baño de inmersión para monedas de cobre-níquel**  
 Limpia, saca el óxido, cuida con aclarador y protección de deslustre.  
 Adecuado para: Monedas de cobre-níquel  
 Forma de entrega: 250 ml  
 € 8098



Made in Germany

**Baño de inmersión para monedas de cobre y latón**  
 Limpia, saca el óxido, cuida con aclarador y protección de deslustre.  
 Adecuado para: Monedas de cobre y latón  
 Forma de entrega: 250 ml  
 € 8099



Made in Germany

**Baño de inmersión para monedas bi-metal**  
 Limpia, saca el óxido, cuida con aclarador y protección de deslustre.  
 Adecuado para: Monedas bi-metal, p. ej.: para monedas de 2 €  
 Forma de entrega: 250 ml  
 € 8097



Made in Germany

**Baño de inmersión para monedas de plata**  
 Limpia, saca el óxido, cuida con aclarador y protección de deslustre.  
 Adecuado para: Monedas de plata  
 Forma de entrega: 250 ml  
 € 8095

¡Mantenga todos los productos de limpieza fuera del alcance de los niños! Las hojas de datos de seguridad se pueden descargar desde [www.lindner-original.de/es](http://www.lindner-original.de/es).

## ÁLBUM DE COLECCIÓN PARA PRESSED PENNIES

Tapa de anillos karat de plástico acolchado con diseño de Pressed Pennies con 2 hojas karat.

**Forma de entrega:** Tapa de anillos y 2 hojas karat transparentes K3W.

**Material Tapa de anillos:** Plástico acolchado con diseño de „Pressed Pennies“

**Formato de las tapas de anillos:** 210 x 230 x 35 mm

**Mecanismo:** 4 anillos, 45/65/45 mm

**Capacidad:** Aprox. 10 hojas para monedas

### Otras formas de almacenamiento para Pressed Pennies:

Album de bolsillo para monedas véase página 47.  
 Marquitos HARTBERGER® véase página 14-15.

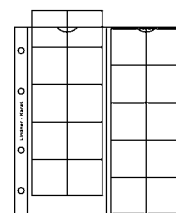
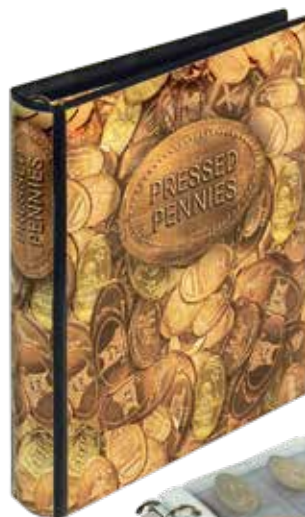

Hojas complementarias están disponibles en paquetes de 5 (K3W)

○ K3W



Made in Germany



€ 1136



€ 1136R



€ 810D - S

## ÁLBUM DE COLECCIÓN CON 10 HOJAS PARA BILLETES TURÍSTICOS DE 0 EUROS

Tapa de anillos de plástico acolchado con diseño de „Euro Souvenir“ con 10 hojas divididas para billetes.

**Forma de entrega:** Tapa de anillos, 10 hojas transparentes divididas (K02)

**Material Tapa de anillos:** Tapa de anillos karat acolchada con diseño „Euro Souvenir“.

**Formato de las tapas de anillos:** 210 x 230 x 35 mm

**Mecanismo:** 4 anillos, 45/65/45 mm

**Capacidad:** Aproximadamente 50 hojas transparentes.

Hojas complementarias estan disponibles en paquetes de 10 (K02).



Made  
in  
Germany

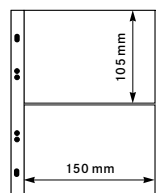

**Hojas suplementarias:**  
Hojas karat con 2 bolsillos.  
Paquete de 10 unidades.

○ K02

### Fundas protectoras para billetes turísticos

Material: PVC rígido libre de plastificantes y ácidos. El grosor de la lámina de PVC que las compone es de 0,10 mm. Paquete de 50 unidades.

☞ 893LP



## ÁLBUM DE COLECCIÓN PUBLICA M CON 10 HOJAS PARA BILLETES TURÍSTICOS DE 0 EUROS

Tapa de anillos PUBLICA M de plástico acolchado con diseño de „Euro Souvenir“, 10 hojas transparentes de Multi Collect para cada una 6 billetes.

**Forma de entrega:** 10 hojas transparentes para 6 billetes

**Material Tapa de anillos:** Folio plástico acolchado y soldado

**Formato de las tapas de anillos:** 245 x 270 x 60 mm

**Mecanismo:** 4 anillos, 45/65/45 mm

**Capacidad:** Aproximadamente 50 hojas transparentes.

Hojas suplementarias estan disponibles en paquetes de 10 (MU3103).

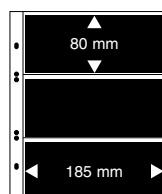

**Hojas suplementarias:**  
divididas, con tres hojas  
intercalables de plástico negro,  
Paquete de 10 unidades.

● MU3103



Made  
in  
Germany



Made in Germany

Otras tapas de anillos adecuadas para hojas de billetes con perforación de 18 anillos se encuentran en las páginas 72-74.

## ÁLBUM PARA BILLETES REGULAR

Para los coleccionistas que quieren un mantenimiento ideal para sus preciados billetes. La tapa de anillos LINDNER 1104 viene equipada con fundas transparentes de plástico de PVC duro sin plastificantes, así como una hoja intercalable blanca o negra.

### Forma de entrega:

10 hojas con 2 bolsillos de 240 x 140 mm,  
10 hojas con 3 bolsillos de 240 x 90 mm,  
20 hojas intercalables de cartón.

**Formato de las tapas de anillos:** 305 x 317 x 50 mm

**Mecanismo:** 18 anillos

Hojas intercalables blancas	Hojas intercalables negras	Hojas intercalables blancas	Hojas intercalables negras
🛒 2810 - G	🛒 2815 - G	🛒 2810-814 - G	🛒 2815-814 - G
🛒 2810 - S	🛒 2815 - S	🛒 2810-814 - S	🛒 2815-814 - S
🛒 2810 - B	🛒 2815 - B	🛒 2810-814 - B	🛒 2815-814 - B
🛒 2810 - H	🛒 2815 - H	🛒 2810-814 - H	🛒 2815-814 - H
🛒 2810 - W	🛒 2815 - W	🛒 2810-814 - W	🛒 2815-814 - W

Fundas transparentes para billetes de banco	transparentes, hojas intercalables blancas		transparentes, hojas intercalables negras	
1 bolsillo, 240 x 290 mm	🛒 833	🛒 833P	🛒 853	🛒 853P
2 bolsillos, 240 x 140 mm	🛒 830	🛒 830P	🛒 850	🛒 850P
3 bolsillos, 240 x 90 mm	🛒 831	🛒 831P	🛒 851	🛒 851P
4 bolsillos, 240 x 65 mm	🛒 832	🛒 832P	🛒 852	🛒 852P

## ÁLBUM PARA BILLETES SRS

Tapa de anillos robusta fabricada de folio espumado negro. La superficie rugosa de imitación de cuero le da a esta tapa su propio carácter. El mecanismo estándar de la tapa de anillos le otorga un uso universal. Incluye 2 hojas de portada negras.

### Forma de entrega:

10 hojas transparentes con 2 bolsillos de 240 x 140 mm,  
10 hojas transparentes con 3 bolsillos de 240 x 90 mm,  
20 hojas intercalables de cartón blanco.

**Formato de las tapas de anillos:** 305 x 317 x 50 mm

**Mecanismo:** 4 anillos, 80/80/80 mm (también adecuado para 18 anillos)

🛒 SRSBN	🛒 SRSBN-814

Fundas transparentes para billetes de banco	transparentes, hojas intercalables blancas		transparentes, hojas intercalables negras	
1 bolsillo, 240 x 290 mm	🛒 833	🛒 833P	🛒 853	🛒 853P
2 bolsillos, 240 x 140 mm	🛒 830	🛒 830P	🛒 850	🛒 850P
3 bolsillos, 240 x 90 mm	🛒 831	🛒 831P	🛒 851	🛒 851P
4 bolsillos, 240 x 65 mm	🛒 832	🛒 832P	🛒 852	🛒 852P



Made in Germany



FUNDAS PROTECTORAS PARA BILLETES véase página 57.

Más posibilidades de uso de la tapa de anillos SRS se encuentran en la página 74.

## ÁLBUM PARA BILLETES

Tapa de anillos acolchada con 10 hojas para billetes con hojas intercalables. El álbum se puede obtener con o sin estuche protector.

### Forma de entrega:

5 hojas transparentes con 2 bolsillos de 240 x 140 mm,  
5 hojas transparentes con 3 bolsillos de 240 x 90 mm,  
10 hojas intercalables de cartón.

Formato de las tapas de anillos: 305 x 317 x 50 mm

Mecanismo: 18 anillos



Fundas transparentes para billetes de banco	transparentes, hojas intercalables blancas		transparentes, hojas intercalables negras	
	1x	10x	1x	10x
1 bolsillo, 240 x 290 mm	🛒 833	🛒 833P	🛒 853	🛒 853P
2 bolsillos, 240 x 140 mm	🛒 830	🛒 830P	🛒 850	🛒 850P
3 bolsillos, 240 x 90 mm	🛒 831	🛒 831P	🛒 851	🛒 851P
4 bolsillos, 240 x 65 mm	🛒 832	🛒 832P	🛒 852	🛒 852P

Otras tapas de anillos adecuadas para hojas de billetes con perforación de 18 anillos se encuentran en las páginas 72-74.

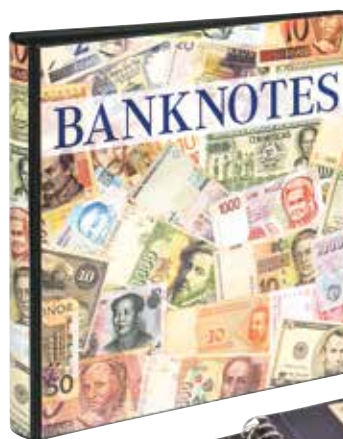

Made in Germany



## UNIPLATE PARA BILLETES

Las hojas UNIPLATE se pueden guardar en dos tapas distintas de 3 anillos.

### 1 Tapa de anillos UNIPLATE Standard

Tapa de anillos en color azul, hecho de plástico espumado sin acolchar, con superficie lisa.

### 2 Tapa de anillos UNIPLATE Luxus

Tapa de anillos en color rojo, hecho de plástico espumado acolchado, con superficie texturada.

Formato de las tapas de anillos: 270 x 295 x 65 mm

Mecanismo: 3 anillos 110/110 mm

### HOJAS UNIPLATE PARA BILLETES

Material: Plástico PVC duro libre de ácidos y plastificantes.

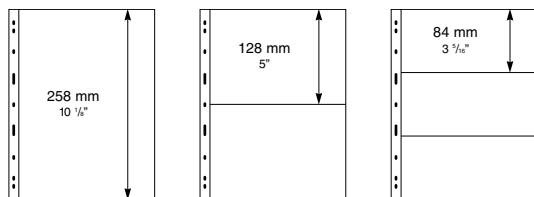

- 071    ● 072    ● 073
- 091    ○ 092    ○ 093

- negras, (por ambos lados) Paquete de 5 unidades
- transparentes Paquete de 5 unidades



Made in Germany

🛒 1712	🛒 1710	🛒 1711
🛒 1702	🛒 1700	🛒 1701

### Hojas intercalables

Hojas intercalables de cartón negro para hojas UNIPLATE transparentes, en paquetes de 5 unidades. 🛒1786

Detalles e informaciones sobre otras posibilidades de usar nuestro sistema UNIPLATE versátil encuentra en página 82.

## ÁLBUM PARA BILLETES PUBLICA M CON ESTUCHE

Tapa de anillos PUBLICA M acolchada con 20 hojas de Multi collect con 2 bolsillos para billetes o cartas postales. Con estuche de cartón. Las hojas intercalables negras se pueden retirar o dejar en las hojas. Esto le da la posibilidad de guardar hasta 4 billetes o cartas postales en estas hojas.

### Forma de entrega:

20 hojas Multi collect para billetes o cartas postales, con 2 bolsillos de 185 x 120 mm (MU1404).

**Formato de las tapas de anillos:** 250 x 280 x 75 mm incl. Estuche

**Mecanismo:** 4 anillos, 45/65/45 mm

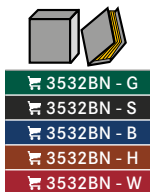

Made in Germany

Detalles e informaciones sobre otras posibilidades de usar nuestro sistema Multi collect versátil encuentra en páginas 40-43.

## MULTI COLLECT PARA BILLETES

Tapa de anillos acolchada de plástico espumado. La superficie de cuero artificial le otorga a esta tapa un carácter individual. El mecanismo típico de 4 anillos de Multi collect garantiza un manejo fácil y la tapa impresiona por su capacidad alta. La ventanilla grande en el lomo ofrece bastante sitio para poder listar el contenido.

**Formato de las tapas de anillos:** 245 x 270 x 80 mm

**Mecanismo:** 4 anillos, 40/80/40 mm



Made in Germany

1302 - G	1300 - G	1301 - G
1302 - S	1300 - S	1301 - S
1302 - B	1300 - B	1301 - B
1302 - H	1300 - H	1301 - H
1302 - W	1300 - W	1301 - W

Detalles e informaciones sobre otras posibilidades de usar nuestro sistema Multi collect versátil encuentra en páginas 40-43.

## HOJAS MULTI-COLLECT PARA BILLETES

Material: Plástico PVC duro, libre de ácidos y plastificantes.

- **negras por ambos lados**  
Paquete de 10
- **transparentes**  
Paquete de 10
- **transparentes, hojas intercalables negras**  
Paquete de 10

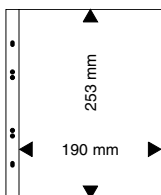

● MU1311  
○ MU1321

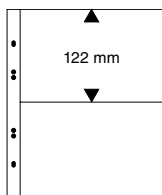

● MU1312  
○ MU1322

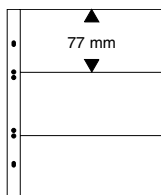

● MU1313  
○ MU1323

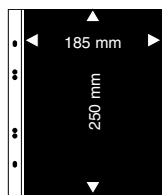

○ MU1405

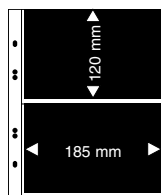

○ MU1404

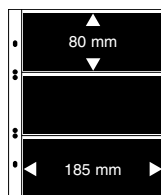

○ MU3103

### Hojas intercalables

Hojas intercalables de plástico sin plastificantes, paquete de 20 unidades. MU1385

Hojas intercalables de papel negro, paquete de 10 unidades. MU1386



## PUBLICA LS PARA BILLETES

Tapa de anillos hecha de material sintético, espumado y con un mecanismo estándar. Ahorra espacio y almacena sus tesoros de modo seguro y representativo. La ventanilla ofrece espacio para listar contenidos. Adecuada para nuestras hojas clasificadoras A4 y otras hojas del formato DIN A4 con perforación estándar.

**Formato de las tapas de anillos:** 290 x 315 x 60 mm

**Mecanismo:** 4 anillos, 80/80/80 mm



Hojas adecuadas negras o transparentes para billetes:



2 bolsillos por página  
150 x 220 mm



3 bolsillos por página  
97 x 220 mm



Made  
in  
Germany

- 4102
  - 8812
- (Paquete de 10 unidades)

- 4103
  - 8813
- (Paquete de 10 unidades)

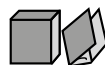

3533 - G	3503 - G	3504 - G
3533 - S	3503 - S	3504 - S
3533 - B	3503 - B	3504 - B
3533 - H	3503 - H	3504 - H
3533 - W	3503 - W	3504 - W

Detalles e informaciones sobre otras posibilidades de usar nuestro sistema PUBLICA versátil encuentra en páginas 86-88.

## ÁLBUM PUBLICA M PARA BILLETES

Tapa de anillos acolchada PUBLICA M con 20 hojas Multi collect para billetes.

Con estuche negro de cartón. Las hojas intercalables negras se pueden retirar o dejar en las hojas. Esto le da la posibilidad de guardar 4 hasta 6 billetes en estas hojas.

**Forma de entrega:**

10 hojas Multi collect para billetes  
con 2 bolsillos de 185 x 120 mm (MU1404)

10 hojas Multi collect para billetes  
con 3 bolsillos de 185 x 80 mm (MU3103)

**Formato de las tapas de anillos:** 245 x 270 x 60 mm

**Mecanismo:** 4 anillos, 45/65/45 mm



Made  
in  
Germany

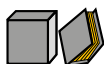

3537E



3537



3537R

Detalles e informaciones sobre otras posibilidades de usar nuestro sistema versátil Multi collect encuentra en páginas 40-43.

## ÁLBUM UNIVERSAL FIRMO

Los álbumes universales FIRMO con su tapa en imitación cuero de alta calidad ofrecen mucho lugar para billetes de banco, FDCs, cartas, fotos, tarjetas postales y mucho más. Las fundas de plástico de PP con hojas negras para separar pueden ser rellenas por ambos lados. Las hojas están abiertas por dentro y protegen perfectamente el documento de que se caiga y se ensucie. El álbum ha sido trabajado artesanalmente con mucho esmero y cautiva por su elegancia sencilla.

### FIRMO XL

Con 56 fundas transparentes de PP con hojas intercalables negras para rellenar por ambos lados.

Para 224 documentos de hasta un tamaño de 245 x 132 mm.

Formato: 285 x 305 x 75 mm

₺ 812XL



● 812XL-R  
● 812XL-B  
● 812XL-S

### FIRMO L

Con 54 fundas transparentes de PP con hojas intercalables negras para rellenar por ambos lados.

Para 108 documentos de hasta un tamaño de 245 x 132 mm.

Formato: 285 x 155 x 75 mm

₺ 812L



● 812L-R  
● 812L-B  
● 812L-S



● 812-R  
● 812-B  
● 812-S

### FIRMO

Con 54 fundas transparentes de PP con hojas intercalables negras para rellenar por ambos lados.

Para 108 documentos de hasta un tamaño de 190 x 130 mm.

Formato: 230 x 155 x 75 mm

₺ 812



## ÁLBUM DE BOLSILLO PARA BILLETES

Álbum de bolsillo con tapa de plástico acolchada en color azul oscuro. Con 20 fundas transparentes. Ideal por ejemplo para billetes y otros documentos.



● S818

● S817

Formato: 230 x 155 x aprox. 20 mm  
Adecuado para: Billetes/documentos de hasta 210 x 125 mm.

₺ S818

Formato: 195 x 110 x aprox. 20 mm  
Adecuado para: Billetes/documentos de hasta 175 x 85 mm.

₺ S817

## FUNDAS PROTECTORAS PARA BILLETES

Todas las fundas se componen de PVC rígido libre de plastificantes y ácidos.  
El grosor de la lámina de PVC que las compone es de 0,10 mm.

Las medidas dadas son medidas interiores en milímetros. La línea roja indica el lado abierto.

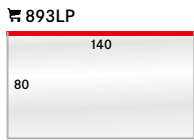

893LP  
Por ejemplo para billetes de banco. Paquete de 50 unidades

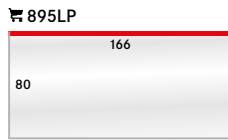

895LP  
Por ejemplo para US-Dólares. Paquete de 50 unidades

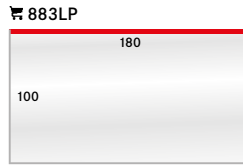

883LP  
Por ejemplo para sobres primer día. Paquete de 50 unidades

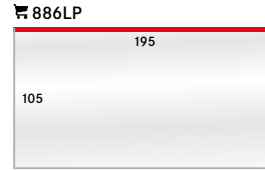

886LP  
Por ejemplo para sobres largos. Paquete de 50 unidades

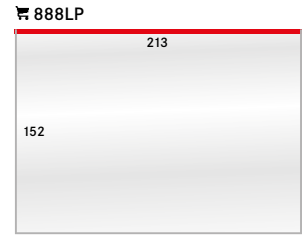

888LP  
Por ejemplo para documentos en DIN A5 y hojas primer día. Paquete de 50 unidades

## FUNDAS PROTECTORAS FREESTYLE PARA BILLETES

### LAS FUNDAS PROTECTORAS MÁS POPULARES DE LINDNER CON TIRAS AUTOADHESIVAS EN EL BORDE

Con la tira autoadhesiva se pueden unir las fundas individualmente con cada hoja de álbum. Esto significa que las fundas protectoras se pueden integrar en cualquier sistema de colección común.

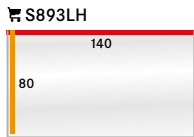

S893LH  
Por ejemplo para billetes de banco. Paquete de 25 unidades

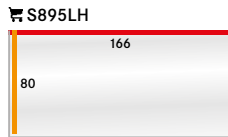

S895LH  
Por ejemplo para US-Dólares. Paquete de 25 unidades

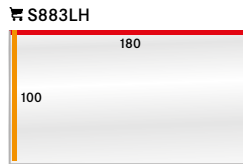

S883LH  
Por ejemplo para sobres primer día. Paquete de 25 unidades

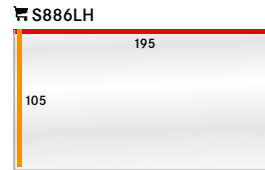

S886LH  
Por ejemplo para sobres largos. Paquete de 25 unidades

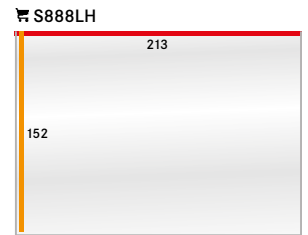

S888LH  
Por ejemplo para documentos en DIN A5 y hojas primer día. Paquete de 25 unidades

Una descripción detallada de las fundas protectoras y fundas protectoras freestyle véase p. 90/91.

## FUNDAS PROTECTORAS CON SOLAPA PARA BILLETES

Inserción simple por la posibilidad de desplegar la solapa. Además ofrece una protección mejor a través del plástico grueso y duro.

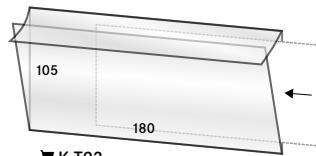

K-T92  
Para billetes de banco hasta 178 x 103 mm. Paquete de 50 unidades

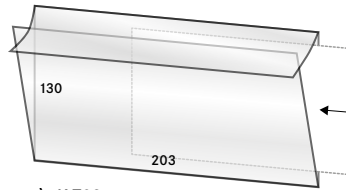

K-T93  
Para billetes de banco hasta 201 x 127 mm. Paquete de 50 unidades

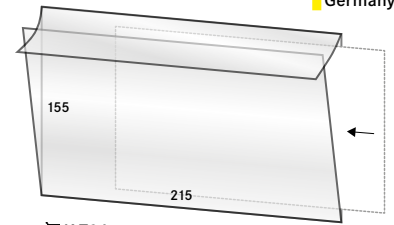

K-T96  
Para billetes de banco hasta 214 x 152 mm. Paquete de 50 unidades

### Identificación de acuerdo con el Reglamento (CE)

No. 1272/2008 Declaraciones:

ERNI A (☞ 8070)

#### Atención

- H315 Causa irritación de la piel.
- H319 Provoca irritación ocular grave.
- H411 Es tóxico para los organismos acuáticos con efectos duraderos.



ERNI B (☞ 8071)

#### Atención

- H290 Puede ser corrosivo para los metales.
- H315 Causa irritación de la piel.
- H319 Provoca irritación ocular grave.
- H317 Puede provocar reacción alérgica a la piel.
- H351 Se sospecha que provoca cáncer.
- H373 Puede provocar daños en los órganos tras exposiciones prolongadas o repetidas.



## ERNI PRODUCTOS DE PRESERVACIÓN

¡Para la perfección y conservación del valor!  
Contenido: 200 ml.

Para eliminar manchas de moho en 3 pasos.  
Erni A desinfecta, con Erni B se enjuaga.

ERNI A y ERNI B deben ser siempre usados juntos.  
Siga las instrucciones para una limpieza adecuada.

☞ 8070 ERNI A, 200 ml

☞ 8071 ERNI B, 200 ml



antes de limpiar

después de limpiar

## EL SISTEMA LINDNER-T

Cada página del sistema de LINDNER-T se compone de una página de cartón PERMAPHIL® y una hoja de plástico de PVC que está pegada en el lado izquierdo. Las fundas de plástico están libres de ácidos y plastificantes. Nuestras fundas de plástico ofrecen muchas variantes con alturas y anchuras de inserción diferentes para que Ud. pueda elegir. Los sellos se colocan dentro de las tiras de plástico y están protegidos por ambos lados en los bolsillos de plástico. Debido a la alta calidad del plástico, las fundas permiten "una vista clara" de sus sellos. El efecto suave de pegamento en la costura del plástico, el cual se produce con un procedimiento especial en el tratamiento de la soldadura del plástico, asegura que los sellos se mantengan en el punto asignado y no se muevan. La funda de plástico está pegada fuertemente a la margen izquierda de la página de cartón por un método de pegado especial, lo cual permite una hojeada fácil. De esta manera, tanto la parte delantera y la parte posterior del sello, se pueden ver sin tener que extraerlo del plástico protector. Este es el típico sistema de LINDNER-T. La alta calidad de los materiales y del acabado garantizan, aparte de esto, una remoción fácil y cómoda de los sellos sin tener que temer por deterioros. Todas las páginas del sistema LINDNER-T tienen una perforación de 18 huecos, lo cual permite que se puedan guardar en todas las tapas LINDNER con mecanismo de 18 anillos. Las tapas de anillos LINDNER se pueden encontrar en las páginas 72-74.

## HOJAS PRE-IMPRESAS LINDNER-T

Las hojas pre-impresas han sido desarrolladas por LINDNER para aquellos coleccionistas que les gusta coleccionar las emisiones de sellos de años enteros de algunos o varios países. Los sellos se ilustran en las páginas de cartón e indican los lugares fijos en los cuales se colocarán los sellos. Esto contribuye a presentar cada año de manera completa. Nuestros colaboradores en el departamento filatélico LINDNER registran los sellos emitidos y preparan las hojas para casi 150 países y tipos de colección diferentes. Para los que coleccionan a nivel internacional, no hay forma de evitar el uso de nuestras páginas pre-impresas. Esto le da al coleccionista la seguridad de poseer una colección completa.

Los sellos ilustran los acontecimientos de un país, le informan sobre partes del mundo, organizaciones y comunidades, le dan una idea sobre una cultura y muestran los aspectos más destacados de la historia, la política y la ciencia. De esta manera usted experimenta eventos de todo el mundo de cerca.

Las hojas pre-impresas le deparan una alegría de antemano sobre sellos que aún no han sido emitidos y le indican que sellos todavía tiene que buscar. Coloque el sello en la tira de plástico en el lugar asignado en la hoja. Ud. puede colocar el sello directamente sobre la ilustración de este en la hoja. El sello se encuentra totalmente protegido en la funda de plástico.

Cada año se publican suplementos del año anterior, asegurando que su colección este siempre al día.

## HOJAS PRE-IMPRESAS LINDNER-T DOBLES

Las hojas pre-impresas LINDNER-T dobles fueron desarrolladas para coleccionistas, que desean coleccionar sellos nuevos y usados a la vez y no quieren comprar dos hojas pre-impresas. Los sellos se ilustran tanto en la parte delantera como en la parte trasera de estas hojas. Al mismo tiempo la parte delantera y trasera tienen una funda de plástico pegada, de modo tal, que Ud. pueda guardar los sellos nuevos en la parte delantera y los sellos usados en la parte trasera.

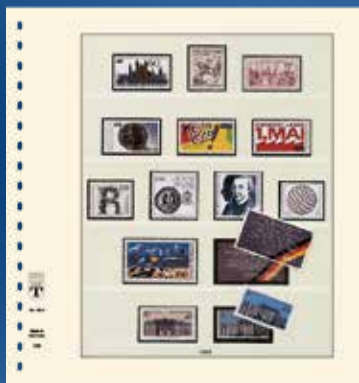



Los principios de la producción de los álbumes en Schömberg, aprox. 1950.

## LINDNER T-BLANKO Y LINDNER DT-BLANKO PARA COLECCIONISTAS DE MOTIVOS E INDIVIDUALISTAS

Este sistema ofrece un sin fin de posibilidades para los individualistas y los coleccionistas creativos que les gusta diseñar sus propias colecciones de sellos. A diferencia de las hojas pre-impresas, en estas páginas la zona, en cual se introducen los sellos, queda en blanco sin impresión. El sistema T-Blanco LINDNER cuenta con más de 80 variaciones de hojas con fundas plásticas diferentes para escoger.

Una ventaja del sistema T-Blanco LINDNER es que los sellos siempre se pueden quitar o reorganizar en las hojas sin dañar los sellos, ni las hojas. La hoja no será dañada y se puede utilizar para diseñar una colección nueva.

Para los coleccionistas que les gusta agregar texto o imágenes, les ofrecemos las hojas descriptivas LINDNER con muchas posibilidades de uso.

Las hojas descriptivas pueden ser diseñadas a mano o en la computadora y luego ser colocadas entre la hoja de plástico y la hoja de cartón. Por ello cada hoja captará la mirada de forma individual. El tamaño de las hojas descriptivas corresponde a los tipos diferentes de hojas T-Blanco.

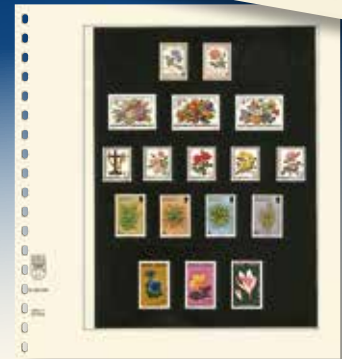

## LA CALIDAD DE PAPEL LINDNER

Para proteger una colección de sellos del paso del tiempo y de la dañina influencia medioambiental LINDNER utiliza exclusivamente papel PERMAPHIL® para sus sistemas, el cual se caracteriza por impresionantes características de seguridad:

- Valor pH superior a 7,5 - es decir, libre de ácidos,
- Resistente al paso del tiempo por el bajo contenido de carbonato cálcico en el papel.
- Libre de fibras de madera
- Libre de aclaradores ópticos
- Libre de componentes que producen ácidos
- Blanqueado sin cloro
- Calidad robusta
- Gramaje del papel: 200 g / m<sup>2</sup>

# HOJAS LINDNER T-BLANKO

Este sistema ofrece un sin fin de posibilidades para los individualistas y los coleccionistas creativos que les gusta diseñar sus propias colecciones de sellos. A diferencia de las hojas pre-impresas, en estas páginas la zona donde se introducen los sellos queda en blanco sin impresión. El sistema T-Blanco LINDNER cuenta con más de 80 variaciones de hojas con fundas plásticas diferentes para escoger.

Una ventaja en el Sistema T-Blanco LINDNER es que los sellos siempre se pueden quitar o reorganizar en las hojas sin dañar los sellos, ni las hojas. La hoja no será dañada y se puede utilizar para diseñar una nueva colección.

Para los coleccionistas que les gusta agregar texto o imágenes les ofrecemos las hojas descriptivas LINDNER con muchas posibilidades de uso.

Las hojas descriptivas pueden ser diseñadas a mano o en la computadora y luego ser colocadas entre la hoja de plástico y la hoja de cartón. Por ello cada hoja captará la mirada de forma individual. El tamaño de las hojas descriptivas corresponde a los tipos diferentes de hojas T-Blanco.

Para proteger una colección del paso del tiempo y de la dañina influencia medioambiental, LINDNER utiliza en exclusiva papel PERMAPHIL® en sus sistemas. De esta forma se conserva su colección de sellos durante décadas.

Formato: 272 x 296 mm  
Gramaje del papel: 200 g / m<sup>2</sup>







HOJAS DESCRIPTIVAS  
véase página 64.

## OFERTA DE VENTAJA: JUEGO DE TAPA DE ANILLOS (1124) INCL. 2 PAQUETES DE T-BLANKO O DT-BLANKO DE SU ELECCIÓN

Entrega:  
Tapa de anillos (no. ref. 1124) incl.  
2 paquetes de 10 hojas T-Blanco de su elección o  
2 paquetes de 5 hojas dT-Blanco de su elección



-  1124TB - G
-  1124TB - S
-  1124TB - B
-  1124TB - H
-  1124TB - W

### 1 BOLSILLO

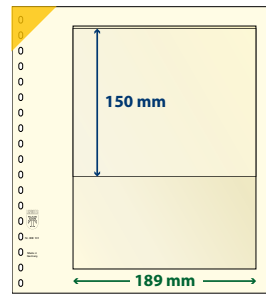

802101  
802101P (Paquete de 10 un.)  
Hoja descriptiva correspondiente: A

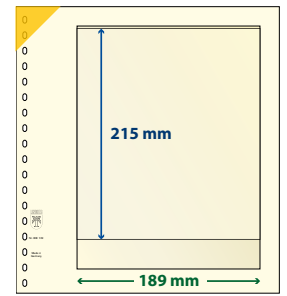

802102  
802102P (Paquete de 10 un.)  
Hoja descriptiva correspondiente: A

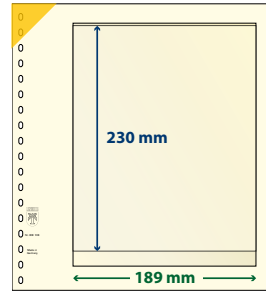

802108  
802108P (Paquete de 10 un.)  
Hoja descriptiva correspondiente: A

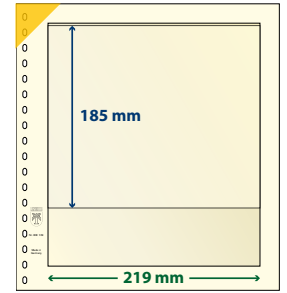

802109  
802109P (Paquete de 10 un.)  
Hoja descriptiva correspondiente: B

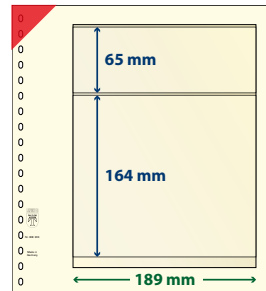

802203  
802203P (Paquete de 10 un.)  
Hoja descriptiva correspondiente: A

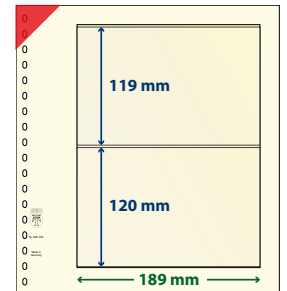

802204  
802204P (Paquete de 10 un.)  
Hoja descriptiva correspondiente: A

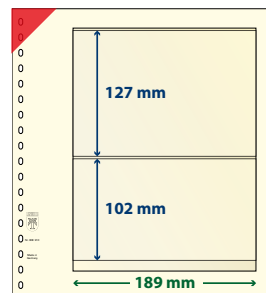

802210  
802210P (Paquete de 10 un.)  
Hoja descriptiva correspondiente: A

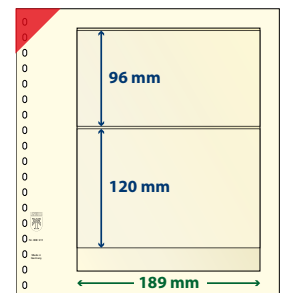

802211  
802211P (Paquete de 10 un.)  
Hoja descriptiva correspondiente: A

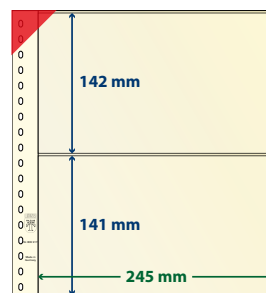

802217  
802217P (Paquete de 10 un.)  
Hoja descriptiva correspondiente: E

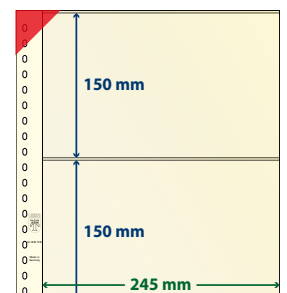

802218  
802218P (Paquete de 10 un.)  
Hoja descriptiva correspondiente: E

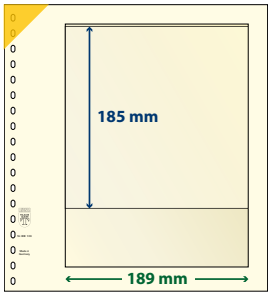

802103  
802103P (Paquete de 10 un.)  
Hoja descriptiva correspondiente: A

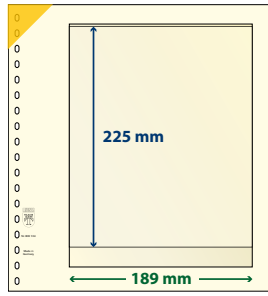

802104  
802104P (Paquete de 10 un.)  
Hoja descriptiva correspondiente: A

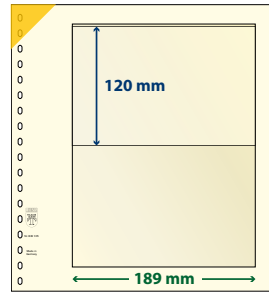

802105  
802105P (Paquete de 10 un.)  
Hoja descriptiva correspondiente: A

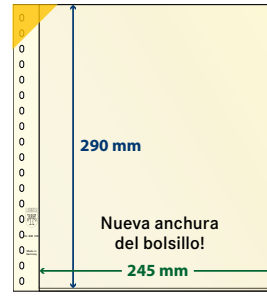

802106  
802106P (Paquete de 10 un.)  
Hoja descriptiva correspondiente: E

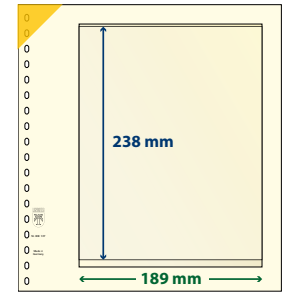

802107  
802107P (Paquete de 10 un.)  
Hoja descriptiva correspondiente: A

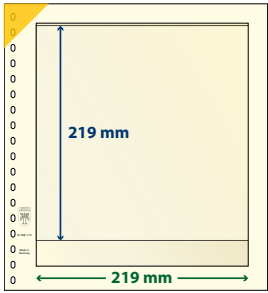

802110  
802110P (Paquete de 10 un.)  
Hoja descriptiva correspondiente: B

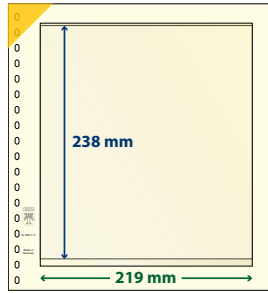

802111  
802111P (Paquete de 10 un.)  
Hoja descriptiva correspondiente: B



802112  
802112P (Paquete de 10 un.)  
Formato: 272 x 305 mm

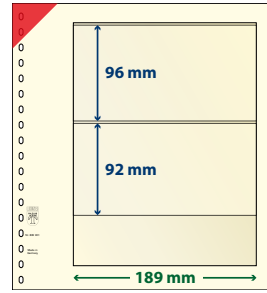

802201  
802201P (Paquete de 10 un.)  
Hoja descriptiva correspondiente: A

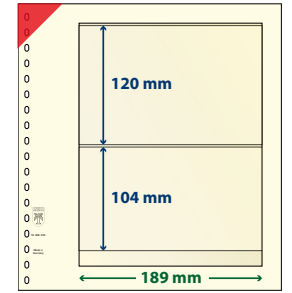

802202  
802202P (Paquete de 10 un.)  
Hoja descriptiva correspondiente: A

## 2 BOLSILLOS

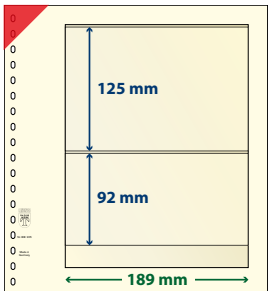

802205  
802205P (Paquete de 10 un.)  
Hoja descriptiva correspondiente: A

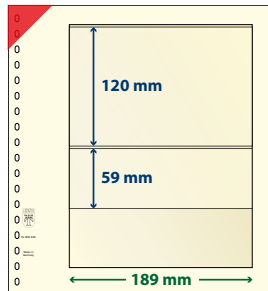

802206  
802206P (Paquete de 10 un.)  
Hoja descriptiva correspondiente: A

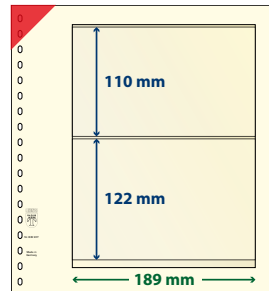

802207  
802207P (Paquete de 10 un.)  
Hoja descriptiva correspondiente: A

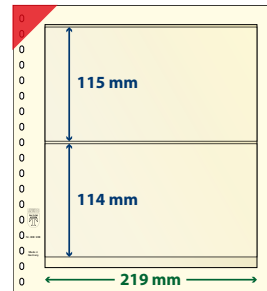

802208  
802208P (Paquete de 10 un.)  
Hoja descriptiva correspondiente: B

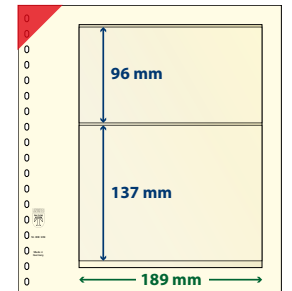

802209  
802209P (Paquete de 10 un.)  
Hoja descriptiva correspondiente: A

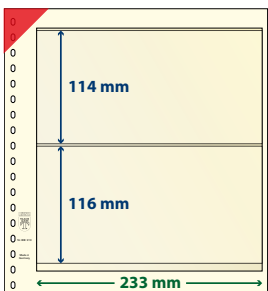

802212  
802212P (Paquete de 10 un.)  
Hoja descriptiva correspondiente: C

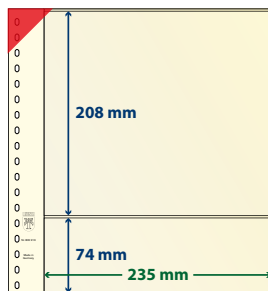

802213  
802213P (Paquete de 10 un.)  
Hoja descriptiva correspondiente: D

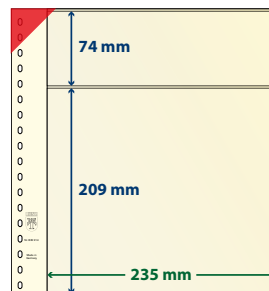

802214  
802214P (Paquete de 10 un.)  
Hoja descriptiva correspondiente: D

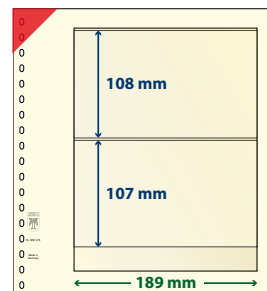

802215  
802215P (Paquete de 10 un.)  
Hoja descriptiva correspondiente: A

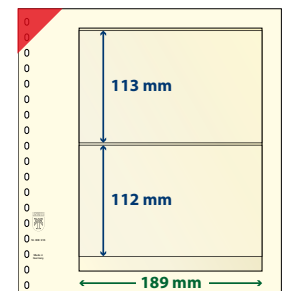

802216  
802216P (Paquete de 10 un.)  
Hoja descriptiva correspondiente: A

## 3 BOLSILLOS

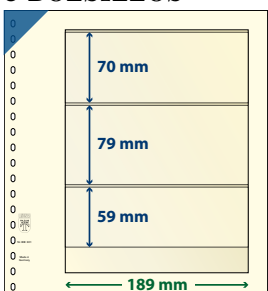

802301  
802301P (Paquete de 10 un.)  
Hoja descriptiva correspondiente: A

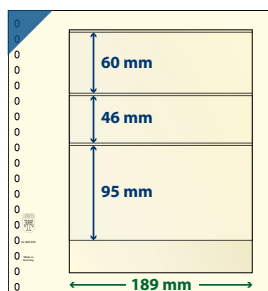

802302  
802302P (Paquete de 10 un.)  
Hoja descriptiva correspondiente: A

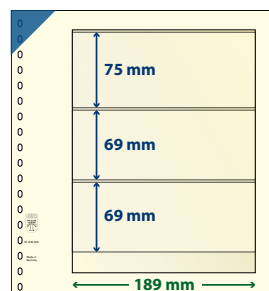

802303  
802303P (Paquete de 10 un.)  
Hoja descriptiva correspondiente: A

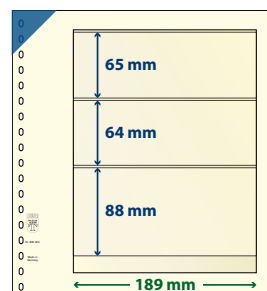

802304  
802304P (Paquete de 10 un.)  
Hoja descriptiva correspondiente: A

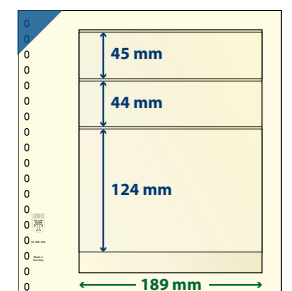

802305  
802305P (Paquete de 10 un.)  
Hoja descriptiva correspondiente: A

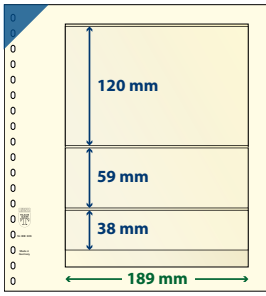

802306  
802306P (Paquete de 10 un.)  
Hoja descriptiva correspondiente: A

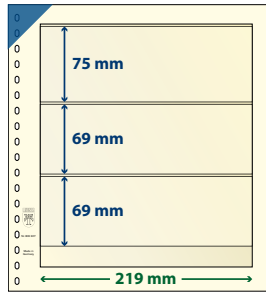

802307  
802307P (Paquete de 10 un.)  
Hoja descriptiva correspondiente: B

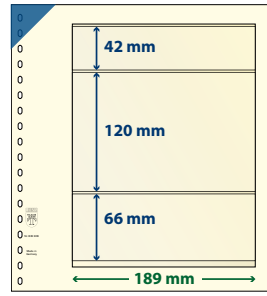

802308  
802308P (Paquete de 10 un.)  
Hoja descriptiva correspondiente: A

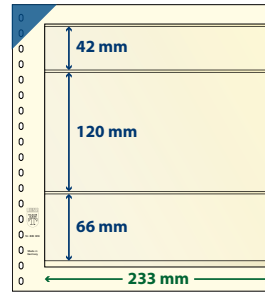

802309  
802309P (Paquete de 10 un.)  
Hoja descriptiva correspondiente: C

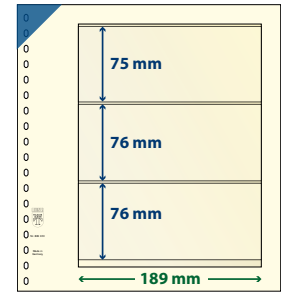

802310  
802310P (Paquete de 10 un.)  
Hoja descriptiva correspondiente: A

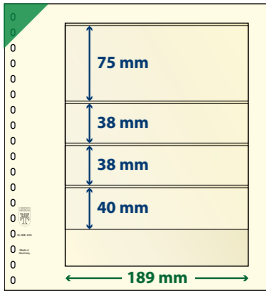

802403  
802403P (Paquete de 10 un.)  
Hoja descriptiva correspondiente: A

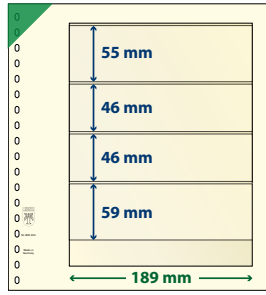

802404  
802404P (Paquete de 10 un.)  
Hoja descriptiva correspondiente: A

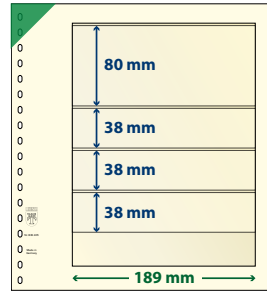

802405  
802405P (Paquete de 10 un.)  
Hoja descriptiva correspondiente: A

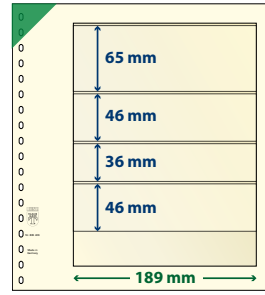

802406  
802406P (Paquete de 10 un.)  
Hoja descriptiva correspondiente: A

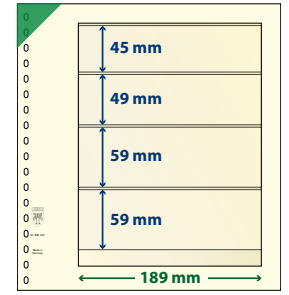

802407  
802407P (Paquete de 10 un.)  
Hoja descriptiva correspondiente: A

### 5 BOLSILLOS

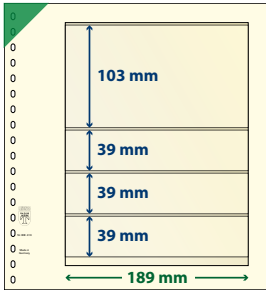

802413  
802413P (Paquete de 10 un.)  
Hoja descriptiva correspondiente: A

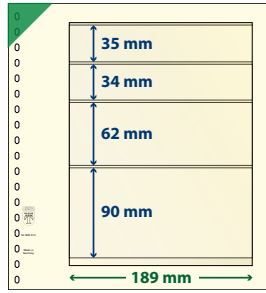

802414  
802414P (Paquete de 10 un.)  
Hoja descriptiva correspondiente: A

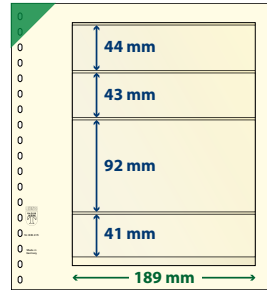

802415  
802415P (Paquete de 10 un.)  
Hoja descriptiva correspondiente: A

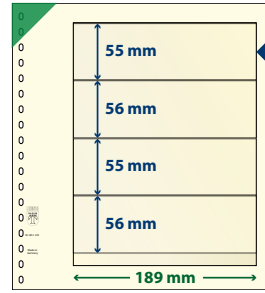

802420 Abierto por el lado corto  
802420P (Paquete de 10 un.)  
abierto por el lado corto  
Hoja descriptiva correspondiente: A

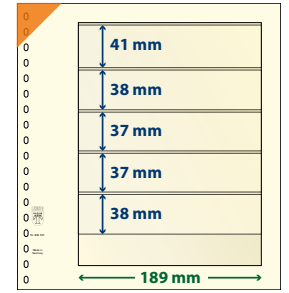

802501  
802501P (Paquete de 10 un.)  
Hoja descriptiva correspondiente: A

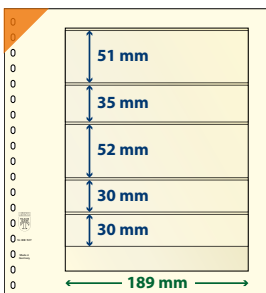

802507  
802507P (Paquete de 10 un.)  
Hoja descriptiva correspondiente: A

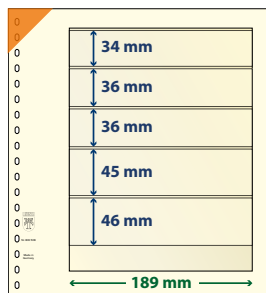

802508  
802508P (Paquete de 10 un.)  
Hoja descriptiva correspondiente: A

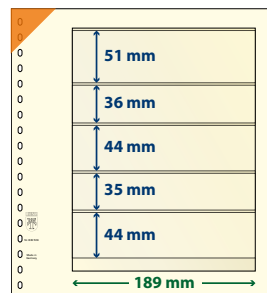

802509  
802509P (Paquete de 10 un.)  
Hoja descriptiva correspondiente: A

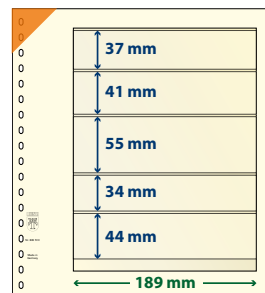

802510  
802510P (Paquete de 10 un.)  
Hoja descriptiva correspondiente: A

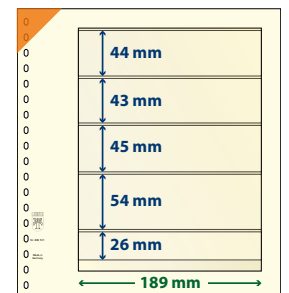

802511  
802511P (Paquete de 10 un.)  
Hoja descriptiva correspondiente: A

### 7 BOLSILLOS

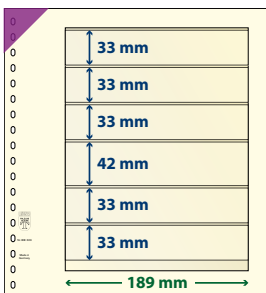

802603  
802603P (Paquete de 10 un.)  
Hoja descriptiva correspondiente: A

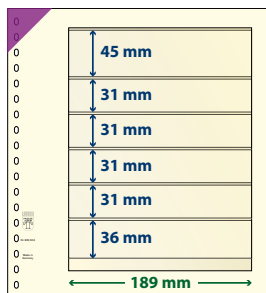

802604  
802604P (Paquete de 10 un.)  
Hoja descriptiva correspondiente: A

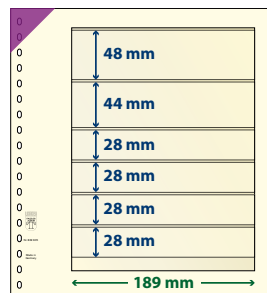

802605  
802605P (Paquete de 10 un.)  
Hoja descriptiva correspondiente: A

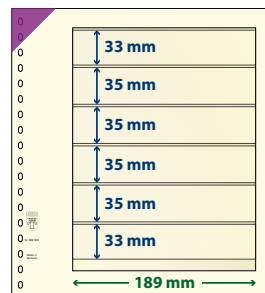

802606  
802606P (Paquete de 10 un.)  
Hoja descriptiva correspondiente: A

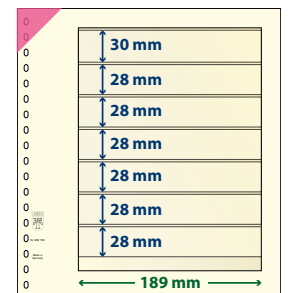

802700  
802700P (Paquete de 10 un.)  
Hoja descriptiva correspondiente: A



**4 BOLSILLOS**

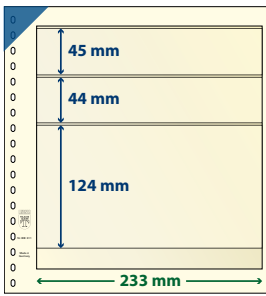

802311  
802311P (Paquete de 10 un.)  
Hoja descriptiva correspondiente: C

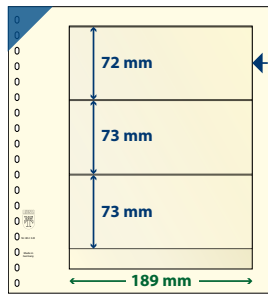

802320  
802320P (Paquete de 10 un.)  
abierto por el lado corto  
Hoja descriptiva correspondiente: A

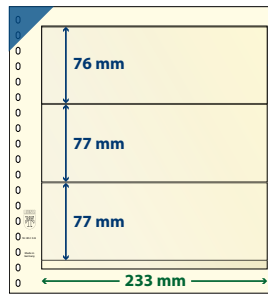

802322  
802322P (Paquete de 10 un.)  
abierto por el lado corto  
Hoja descriptiva correspondiente: C

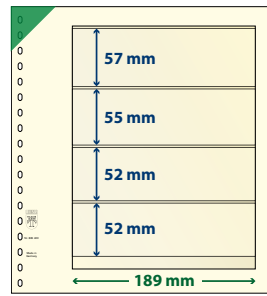

802400  
802400P (Paquete de 10 un.)  
Hoja descriptiva correspondiente: A

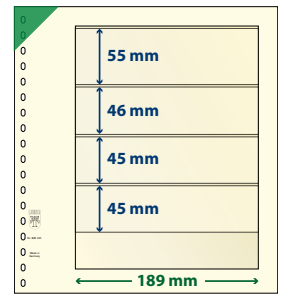

802401  
802401P (Paquete de 10 un.)  
Hoja descriptiva correspondiente: A

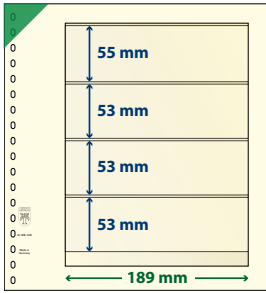

802408  
802408P (Paquete de 10 un.)  
Hoja descriptiva correspondiente: A

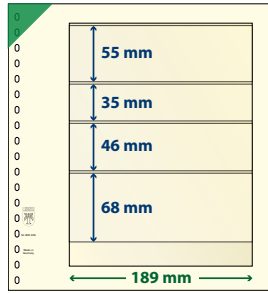

802409  
802409P (Paquete de 10 un.)  
Hoja descriptiva correspondiente: A

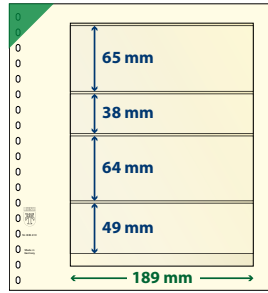

802410  
802410P (Paquete de 10 un.)  
Hoja descriptiva correspondiente: A

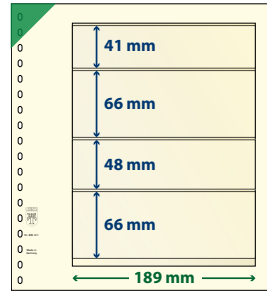

802411  
802411P (Paquete de 10 un.)  
Hoja descriptiva correspondiente: A

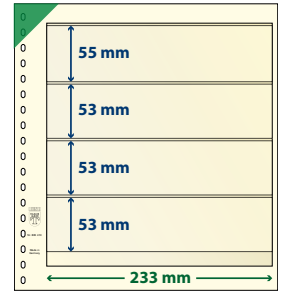

802412  
802412P (Paquete de 10 un.)  
Hoja descriptiva correspondiente: C

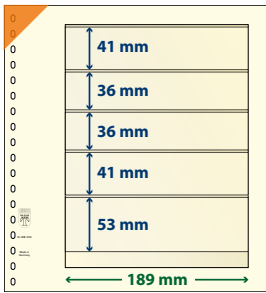

802502  
802502P (Paquete de 10 un.)  
Hoja descriptiva correspondiente: A

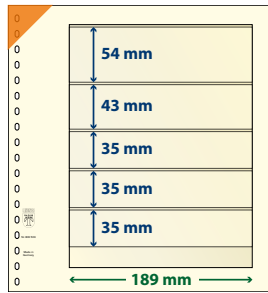

802503  
802503P (Paquete de 10 un.)  
Hoja descriptiva correspondiente: A

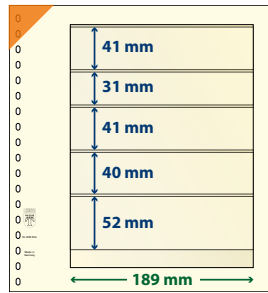

802504  
802504P (Paquete de 10 un.)  
Hoja descriptiva correspondiente: A

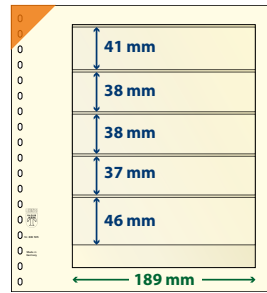

802505  
802505P (Paquete de 10 un.)  
Hoja descriptiva correspondiente: A

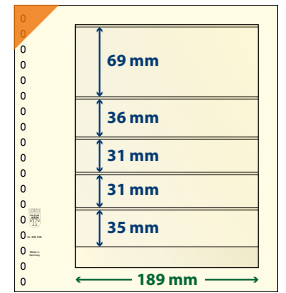

802506  
802506P (Paquete de 10 un.)  
Hoja descriptiva correspondiente: A

**6 BOLSILLOS**

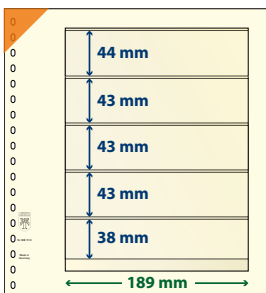

802512  
802512P (Paquete de 10 un.)  
Hoja descriptiva correspondiente: A

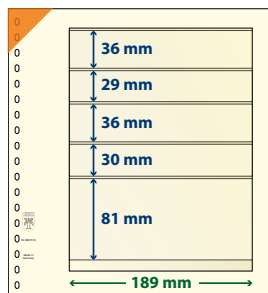

802513  
802513P (Paquete de 10 un.)  
Hoja descriptiva correspondiente: A

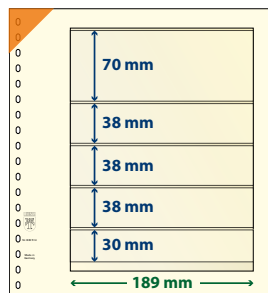

802514  
802514P (Paquete de 10 un.)  
Hoja descriptiva correspondiente: A

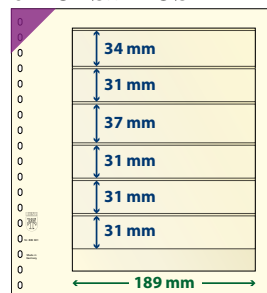

802601  
802601P (Paquete de 10 un.)  
Hoja descriptiva correspondiente: A

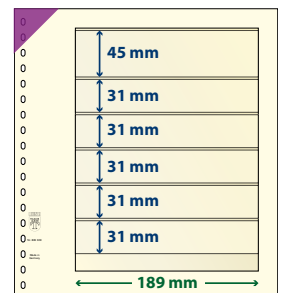

802602  
802602P (Paquete de 10 un.)  
Hoja descriptiva correspondiente: A

**8 BOLSILLOS**

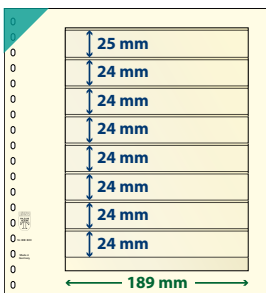

802800  
802800P (Paquete de 10 un.)  
Hoja descriptiva correspondiente: A

**TIRAS PARA SELLOS DE ROLLO**

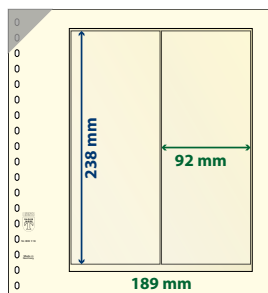

802119  
802119P (Paquete de 10 un.)  
Tiras para sellos de rollo  
Hoja descriptiva correspondiente: A

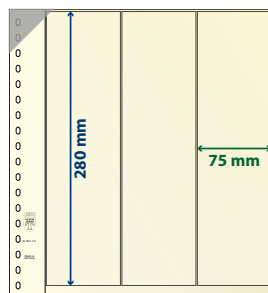

802121  
802121P (Paquete de 10 un.)  
Tiras para sellos de rollo  
Hoja descriptiva correspondiente: D

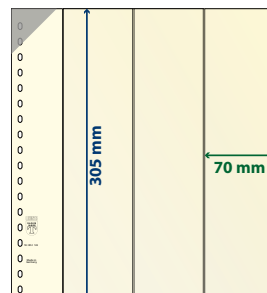

802122  
802122P (Paquete de 10 un.)  
Tiras para sellos de rollo  
Formato: 272 x 305 mm

# HOJAS dT-BLANCO

LAS HOJAS PREFERIDAS T-BLANCO EN SISTEMA DOBLE-T CON UNA FUNDA PLÁSTICA EXTRA EN LA PARTE TRASERA

## 1 BOLSILLO



**dT802106P**  
(Paquete de 5 unidades)  
Hoja descriptiva correspondiente: E

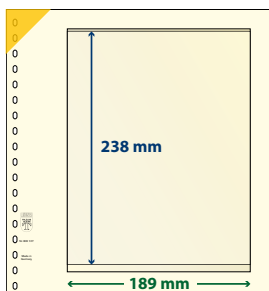

**dT802107P**  
(Paquete de 5 unidades)  
Hoja descriptiva correspondiente: A

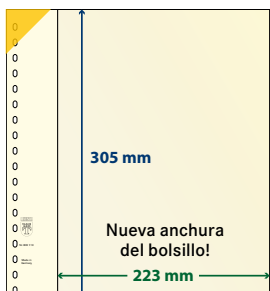

**dT802112P**  
(Paquete de 5 unidades)  
Formato: 272 x 305 mm

## 2 BOLSILLOS

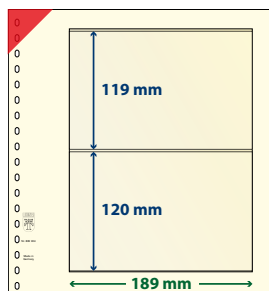

**dT802204P**  
(Paquete de 5 unidades)  
Hoja descriptiva correspondiente: A

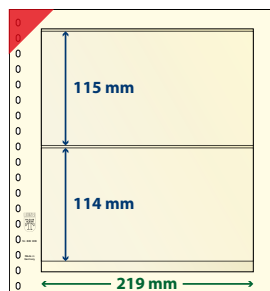

**dT802208P**  
(Paquete de 5 unidades)  
Hoja descriptiva correspondiente: B

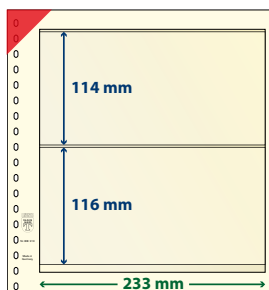

**dT802212P**  
(Paquete de 5 unidades)  
Hoja descriptiva correspondiente: C

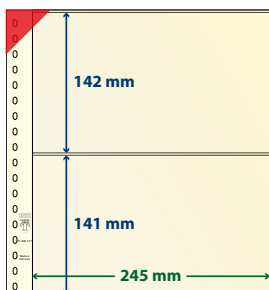

**dT802217P**  
(Paquete de 5 unidades)  
Hoja descriptiva correspondiente: E

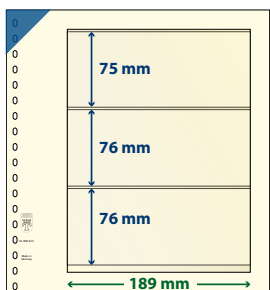

**dT802310P**  
(Paquete de 5 unidades)  
Hoja descriptiva correspondiente: A

## 4 BOLSILLOS

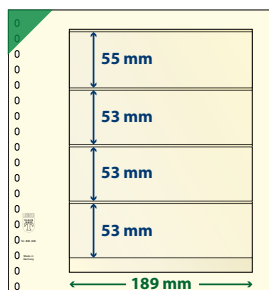

**dT802408P**  
(Paquete de 5 unidades)  
Hoja descriptiva correspondiente: A

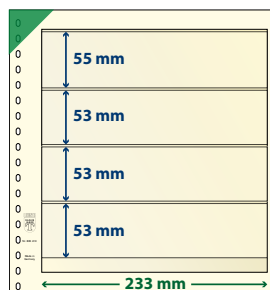

**dT802412P**  
(Paquete de 5 unidades)  
Hoja descriptiva correspondiente: C

## 5 BOLSILLOS

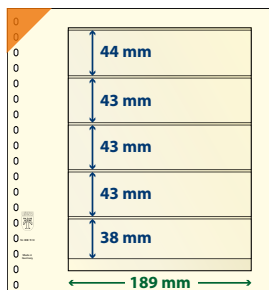

**dT802512P**  
(Paquete de 5 unidades)  
Hoja descriptiva correspondiente: A

## 6 BOLSILLOS

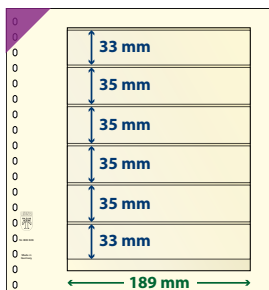

**dT802606P**  
(Paquete de 5 unidades)  
Hoja descriptiva correspondiente: A

## 7 BOLSILLOS

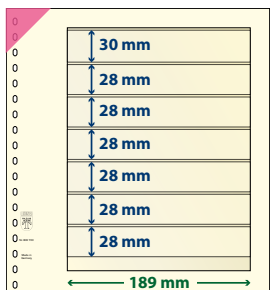

**dT802700P**  
(Paquete de 5 unidades)  
Hoja descriptiva correspondiente: A

## 8 BOLSILLOS

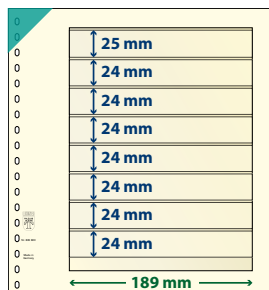

**dT802800P**  
(Paquete de 5 unidades)  
Hoja descriptiva correspondiente: A

Formato: 272 x 296 mm  
Gramaje del papel: 200 g / m<sup>2</sup>



## FUNDAS PROTECTORAS

Fundas transparentes de plástico duro de PVC libre de plastificantes para introducir hojas Blanko.

### Perforaciones de 18 anillos



Adecuado para hojas LINDNER 272 x 296 mm (802 - 802do)	880	880P
Adecuado para DIN A4 210 x 297 mm (804 - 804o)	8804	8804P
Adecuado para DIN A4 210 x 297 mm (805 - 805o)	---	8805-18-1

### Perforaciones de 4 anillos



Adecuado para DIN A4 210 x 297 mm (805 - 805o)	8805-1	8805*
--	--------	-------

\* como 8805/1, pero hecha de plástico de polypropileno delgado libre de plastificantes

## HOJAS DESCRIPTIVAS

La hoja descriptiva se mete entre el plástico y la hoja del álbum. Puede sacarse y cambiarse en cualquier momento por una hoja completamente nueva, o ser complementada con descripción o imagen. Las hojas negras descriptivas son ideales para mostrar sellos especialmente bonitos en forma y color.

Hoja A Formato: 249 x 183 mm	Hoja B Formato: 249 x 215 mm	Hoja C Formato: 249 x 228 mm	Hoja D Formato: 296 x 231 mm	Hoja E Formato: 296 x 242 mm
○ 802001 ● 802002	○ 802013 ● 802014	○ 802015 ● 802016	○ 802017 ● 802018	○ 802011 ● 802012
Paquete de 100 unidades	Paquete de 100 unidades	Paquete de 100 unidades	Paquete de 100 unidades	Paquete de 100 unidades



# HOJAS BLANKO

Rotular, imprimir, dibujar, pegar, cortar. Las hojas Blanco ofrecen numerosas posibilidades para montar una colección de sellos de forma individual. Se puede elegir entre acabados diferentes. Son fabricadas de cartulina libre

de ácidos y fibras de madera. Las hojas Blanco en formato DIN A4 son apropiadas para la rotulación con PC, impresoras láser o de chorro de tinta, así como también para máquinas de escribir.

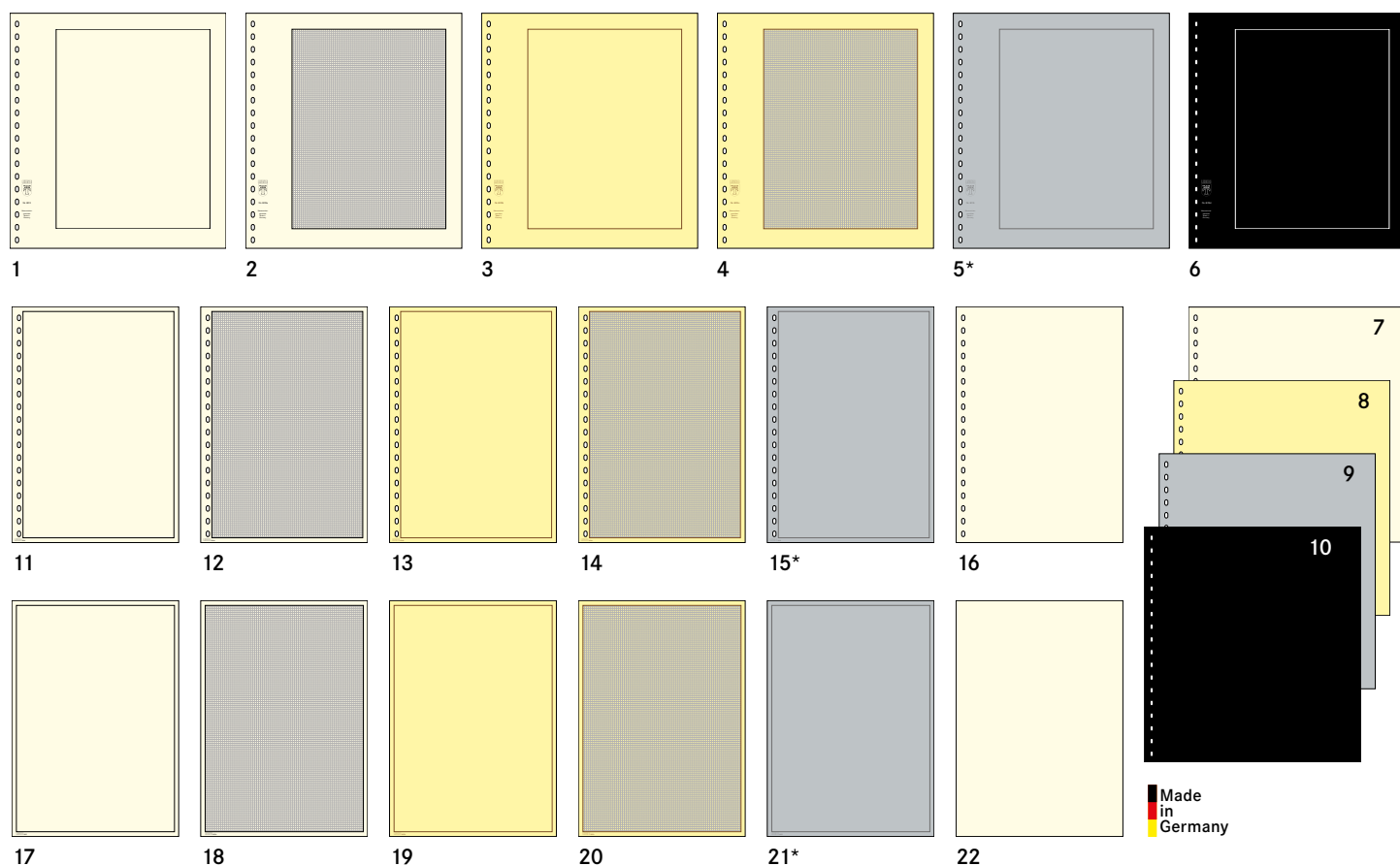

**Perforación de 18 anillos en formato 272 x 296 mm; Funda protectora adecuada: 880.**

			Grosor del papel
1	802	Cartón blanco, marco negro (193 x 251 mm) (Paquete de 10 un.)	200 g/qm
2	802a	Cartón blanco, marco negro (193 x 251 mm) y cuadrícula finísima en color plomo plata (Paquete de 10 un.)	
3	802b	Cartón amarillo, marco marrón (193 x 251 mm) (Paquete de 10 un.)	160 g/qm
4	802c	Cartón amarillo, marco marrón (193 x 251 mm) y cuadrícula finísima (Paquete de 10 un.)	
5	802i*	Cartón gris, plomo plata, marco gris (193 x 251 mm) (Paquete de 10 un.)	170 g/qm
6	802d	Cartón negro, marco blanco (193 x 251 mm) (Paquete de 10 un.)	200 g/qm
7	802o	Cartón blanco, sin impresión (Paquete de 10 un.)	200 g/qm
8	802bo	Cartón amarillo, sin impresión (Paquete de 10 un.)	160 g/qm
9	802io*	Cartón plomo plata, sin impresión (Paquete de 10 un.)	170 g/qm
10	802do	Cartón negro, sin impresión (Paquete de 10 un.)	200 g/qm

**Perforación de 18 anillos en formato DIN A4 (210 x 297 mm); Funda protectora adecuada: 8804.**

11	804	Cartón blanco, marco negro (190 x 285 mm) (Paquete de 10 un.)	170 g/qm
12	804a	Cartón blanco, marco negro (190 x 285 mm) y cuadrícula finísima en color plomo plata (Paquete de 10 un.)	
13	804b	Cartón amarillo, marco marrón (190 x 285 mm) (Paquete de 10 un.)	160 g/qm
14	804c	Cartón amarillo, marco marrón (190 x 285 mm) y cuadrícula finísima (Paquete de 10 un.)	
15	804i*	Cartón plomo plata, marco gris (190 x 285 mm) (Paquete de 10 un.)	170 g/qm
16	804o	Cartón blanco, sin impresión (Paquete de 10 un.)	170 g/qm

**Sin perforación en formato DIN A4 (210 x 297 mm); Fundas protectoras adecuadas: 8805-18-1, 8805-1, 8805.**

17	805	Cartón blanco, marco negro (199 x 286 mm) (Paquete de 10 un.)	170 g/qm
18	805a	Cartón blanco, marco negro (199 x 286 mm) y cuadrícula finísima en color plomo plata (Paquete de 10 un.)	
19	805b	Cartón amarillo, marco marrón (199 x 286 mm) (Paquete de 10 un.)	160 g/qm
20	805c	Cartón amarillo, marco marrón (199 x 286 mm) y cuadrícula finísima (Paquete de 10 un.)	
21	805i*	Cartón plomo plata, marco gris (199 x 286 mm) (Paquete de 10 un.)	170 g/qm
22	805o	Cartón blanco, sin impresión (Paquete de 10 un.)	170 g/qm

Fundas protectoras véase página 64. Las tapas de anillos adecuadas se encuentran en las páginas 72-74.

# FUNDAS DE PLÁSTICO T-FREESTYLE

Las fundas de plástico de LINDNER-T preferidas ahora también vienen por separado con tiras autoadhesivas en la margen izquierda.

¡Usted puede crear una colección individual con todas las ventajas del sistema favorito LINDNER-T!

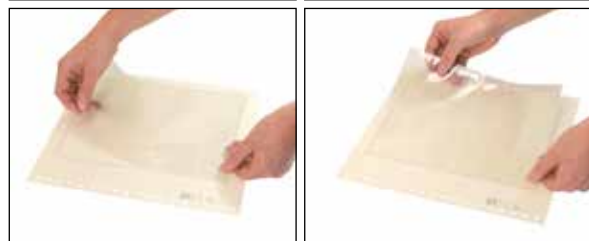
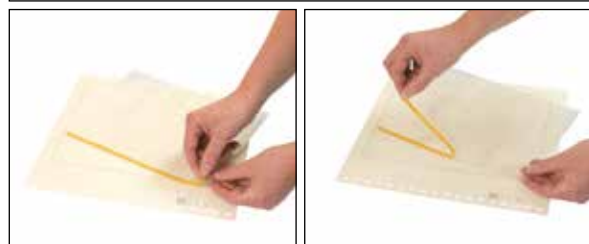
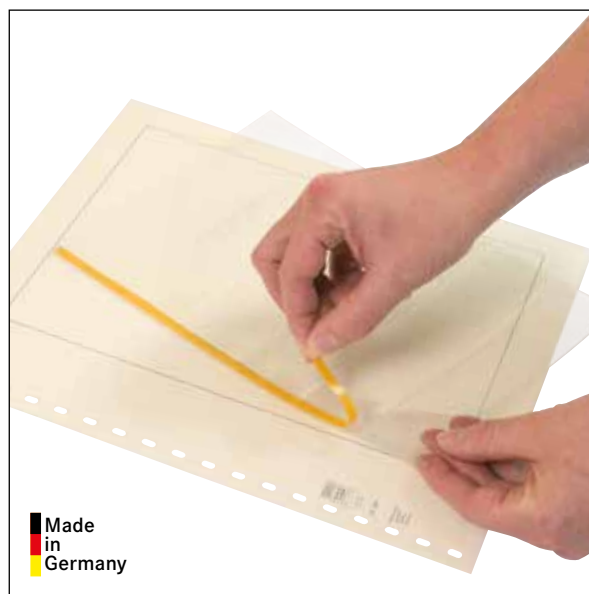

1. Decida exactamente en que posición de la página del álbum usted desea fijar la funda.
2. Desprenda la tira protectora de la tira autoadhesiva de la parte trasera de la funda.
3. Coloque el marco izquierdo de la funda en la posición que usted desea y presione fuerte en la tira autoadhesiva

**Formato:** 250 x 193 mm

**Ancho interno máximo según el bolsillo o tira:** 189 mm

**Ahora también ofrecemos fundas protectoras freestyle con tiras autoadhesivas – véase p. 91.**



**S802107H**  
(Paquete de 5 unidades)



**S802204H**  
(Paquete de 5 unidades)

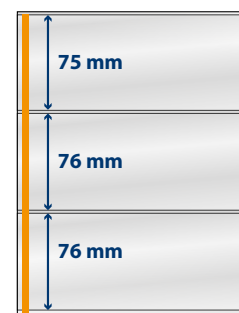

**S802310H**  
(Paquete de 5 unidades)



**S802408H**  
(Paquete de 5 unidades)



**S802512H**  
(Paquete de 5 unidades)



**S802606H**  
(Paquete de 5 unidades)



**S802700H**  
(Paquete de 5 unidades)



**S802800H**  
(Paquete de 5 unidades)

Fundas de plástico libres de plastificantes y ácidos

**Made in Germany**

## Protección de los sellos por ambos lados.

Vista clara de los sellos.

Con un simple hojear se puede ver la parte delantera y trasera de los sellos sin tener que sacarlos de su funda segura.

Apoyo seguro de los sellos a través de un efecto de fijación cuidadoso.

El sistema T-freestyle LINDNER puede ser integrado en cualquier sistema de colección normal y ofrece la posibilidad de complementar de forma individual una colección ya existente o de desmontarla totalmente independiente del sistema de colección que esté usando.

Decida usted mismo en que formato de hoja y en que posición desea colocar la funda T-freestyle LINDNER.

Cree usted la hoja del álbum según su imaginación e instale después la funda T-freestyle LINDNER.

Una creación más flexible de su colección le ofrecen las hojas descriptivas LINDNER-T-Blanko, que están ajustadas al formato de las fundas de T-freestyle LINDNER.

Diseñe el listado primero a su gusto y necesidad y colóquelo después entre la funda y la página del álbum. Esto ofrece la ventaja que la página del álbum pueda ser siempre utilizada a pesar del cambio de las hojas de listado.

Hojas descriptivas véase página 64 y hojas Blanko véase página 65.

# ACCESORIOS PARA DISEÑAR HOJAS

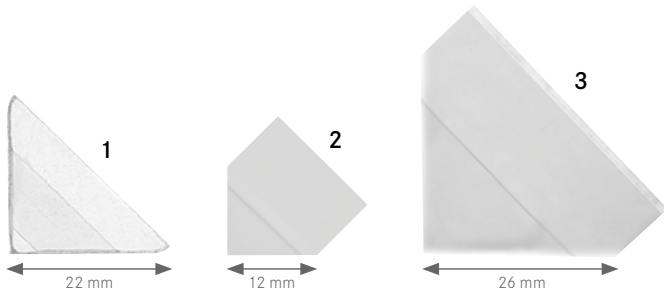

## FIJAFOTOS AUTOADHESIVOS TRANSPARENTES

Para diseñar un álbum de fotos perfecto le ofrecemos nuestros fijafotos autoadhesivos transparentes para colocar fotos en su posición perfecta.

1	🛒 802019	250 unidades
2	🛒 802029	600 unidades, parte posterior de papel.
3	🛒 802039	100 unidades, versión extra grande para pegar fotos grandes, sobres, postales y otros documentos con valor impreso, sobres o tarjetas especiales con sellos impresos por primera vez, etc.

## BISAGRAS

Pre-dobladas y garantizado con goma libre de ácidos.

🛒 7040 Paquete de 1000 unidades

🛒 7041 50 bolsas con 1000 bisagras cada una



## FLECHAS DE SEÑALIZACIÓN

Flechas rojas, autoadhesivas para señalización.

🛒 802020 Paquete de 100 unidades



## CORTADORA

- Longitud de corte: Max. 330 mm (A4+)
- Dispositivo de corte con base de metal estable. Tamaño exterior de la cortadora: 440 x 190 mm.
- Las líneas útiles en la base de la cortadora facilitan la alineación del material que quiera cortar.
- El sujetador de papel transparente evita de manera confiable que el papel se resbale. El carril de guía robusto garantiza un corte limpio y recto.
- Peso: 1,0 kg.
- Se pueden cortar 10 hojas de papel normal al mismo tiempo.

Formato: 440 x 190 x 70 mm

Material: Metal

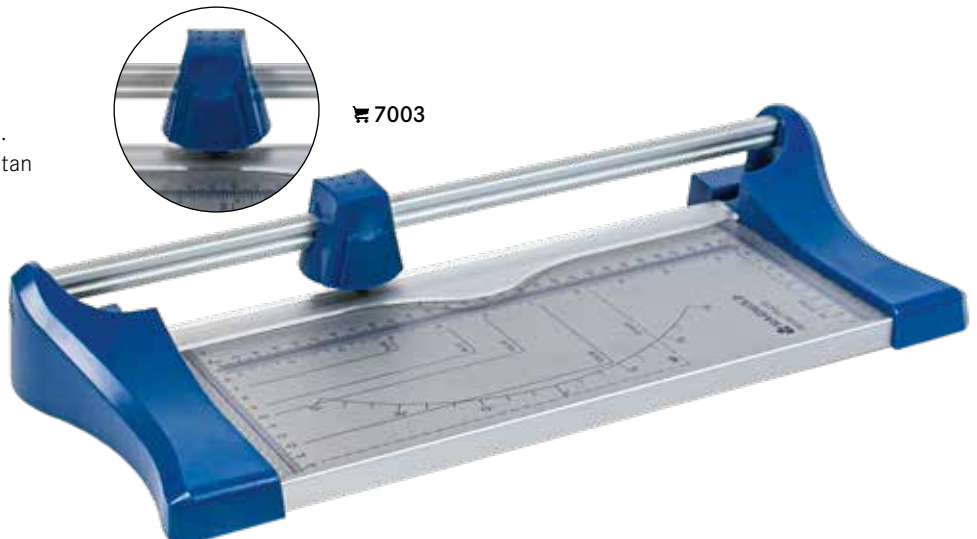

## OFERTA DE VENTAJA: JUEGO DE TAPA DE ANILLOS (1124) INCL. 2 PAQUETES DE OMNIA DE SU ELECCIÓN

### Forma de entrega:

Entrega: Tapa de anillos (no. ref. 1124) incl. 2 paquetes de 10 hojas Omnia de su elección.

Hojas clasificadoras OMNIA véase página 70.



- 🛒 1124Omnia - G
- 🛒 1124Omnia - S
- 🛒 1124Omnia - B
- 🛒 1124Omnia - H
- 🛒 1124Omnia - W



Made in Germany

# PROGRAMA DE FILOESTUCHES

Funda protectora delgada y extremadamente robusta de poliestirolo libre de plastificantes. Se compone de una base de plástico engomado y una cubierta plástica transparente.

Todavía quedan restos de productos que ya no figuran en la lista. Estos se venden hasta agotar existencias.

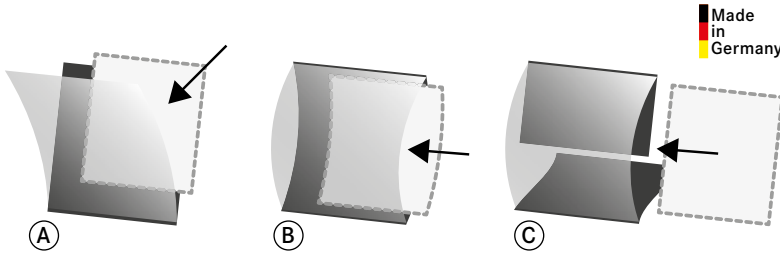

Made in Germany

## FILOESTUCHE:

Filostuche con una base de plástico engomado para introducir los sellos por un costado o por arriba. Los filostuches son adecuados para formas de sellos inusuales, debido a que se pueden cortar.

## SOLDADURA DOBLE:

Cerrado arriba y abajo. Con base engomada. Para insertar sellos por los costados.

## KLEMMFIX:

Cerrado arriba y abajo con corte horizontal en la parte trasera. Con base engomada. Agarre antideslizante de los sellos garantizado.

## TIRAS

Tamaño de los sellos ancho x alto	Negro	Transparente
<b>TIRAS (A)</b> Cada uno contiene 25 estuches, Embalaje en color amarillo		
210 x 21 mm	HA1021	HA2021
210 x 24 mm	HA1024	HA2024
210 x 25 mm	HA1025	HA2025
210 x 26 mm	HA1026	HA2026
210 x 27,5 mm	HA1027	HA2027
210 x 29 mm	HA1029	HA2029
210 x 30 mm	HA1030	HA2030
210 x 31 mm	HA1031	HA2031
210 x 32 mm	HA1032	HA2032
210 x 33 mm	HA1033	HA2033
210 x 34 mm	HA1034	HA2034
<b>TIRAS (A)</b> Cada uno contiene 25 estuches, Embalaje en color verde		
210 x 35 mm	HA1035	HA2035
210 x 36 mm	HA1036	HA2036
210 x 37 mm	HA1037	HA2037
210 x 39 mm	HA1039	HA2039
210 x 40 mm	HA1040	HA2040
210 x 41 mm	HA1041	HA2041
210 x 43 mm	HA1043	HA2043
210 x 44 mm	HA1044	HA2044
210 x 48 mm	HA1048	HA2048
210 x 49 mm	HA1049	HA2049
210 x 52 mm	HA1052	HA2052
210 x 53 mm	HA1053	HA2053
210 x 55 mm	HA1055	HA2055

Tamaño de los sellos ancho x alto	Negro	Transparente
<b>TIRAS (B)</b> Con soldadura doble = cerrado arriba y abajo Cada uno contiene 10 estuches, Embalaje en color blanco		
210 x 58 mm	HA1058	HA2058
210 x 60 mm	HA1060	HA2060
210 x 64 mm	HA1064	HA2064
210 x 66 mm	HA1066	HA2066
210 x 68 mm	HA1068	HA2068
210 x 70 mm	HA1070	HA2070
210 x 72 mm	HA1072	HA2072
210 x 75 mm	HA1075	HA2075
210 x 78 mm	HA1078	HA2078
210 x 82 mm	HA1082	HA2082
210 x 86 mm	HA1086	HA2086

Ancho x alto	Negro	Transparente
<b>TIRAS KLEMMFIX PARA SELLOS DE ROLLO (C)</b> Sistema Klemmfix = Cerrado arriba y abajo, con corte horizontal en la parte posterior		
25 pieza 255 x 22 mm	HA1320	HA2320
20 pieza 385 x 22 mm	HA1321	HA2321
<b>TIRAS KLEMMFIX (C)</b> Sistema Klemmfix = Cerrado abajo y arriba, con corte horizontal en la parte posterior Cada uno contiene 22 estuches, Embalaje en color beige		
210 x 21 mm	HA4021	HA3021
210 x 22 mm	HA4022	HA3022
210 x 24 mm	HA4024	HA3024
210 x 25 mm	HA4025	HA3025
210 x 26 mm	HA4026	HA3026
210 x 27 mm	HA4027	HA3027
210 x 29 mm	HA4029	HA3029
210 x 30 mm	HA4030	HA3030
210 x 31 mm	HA4031	HA3031
210 x 32 mm	HA4032	HA3032
210 x 33 mm	HA4033	HA3033
210 x 34 mm	HA4034	HA3034
<b>TIRAS KLEMMFIX (C)</b> Sistema Klemmfix = cerrado arriba y abajo, con corte horizontal en la parte posterior Cada uno contiene 15 estuches, Embalaje en color beige		
210 x 35 mm	HA4035	HA3035
210 x 36 mm	HA4036	HA3036
210 x 39 mm	HA4039	HA3039
210 x 40 mm	HA4040	HA3040
210 x 41 mm	HA4041	HA3041
210 x 42 mm	HA4042	HA3042
210 x 43 mm	HA4043	HA3043
210 x 44 mm	HA4044	HA3044
210 x 45 mm	HA4045	HA3045
210 x 48 mm	HA4048	HA3048
210 x 49 mm	HA4049	HA3049
210 x 52 mm	HA4052	HA3052
210 x 53 mm	HA4053	HA3053
210 x 55 mm	HA4055	HA3055

## TIRAS SUPER LARGAS (SL)

Tamaño de los sellos ancho x alto	Negro	Transparente	Unidad de embalaje
<b>TIRAS SUPER LARGAS (SL) (265 mm) (B)</b> con soldadura doble = cerrado arriba y abajo			
265 x 80 mm	HA12080	HA22080	10
265 x 85 mm	HA12085	HA22085	10
265 x 90 mm	HA12090	HA22090	10
265 x 95 mm	HA12095	HA22095	10
265 x 100 mm	HA12100	HA22100	10
265 x 105 mm	HA12105	HA22105	8
265 x 110 mm	HA12110	HA22110	8
265 x 115 mm	HA12115	HA22115	8
265 x 120 mm	HA12120	HA22120	8
265 x 125 mm	HA12125	HA22125	8
265 x 130 mm	HA12130	HA22130	7
265 x 135 mm	HA12135	HA22135	7
265 x 140 mm	HA12140	HA22140	7
265 x 145 mm	HA12145	HA22145	7
265 x 150 mm	HA12150	HA22150	7
265 x 155 mm	HA12155	HA22155	6
265 x 160 mm	HA12160	HA22160	6

## TIRAS PARA BLOQUES



Tamaño de los sellos ancho x alto	Negro	Transparente	Unidad
<b>TIRAS PARA BLOQUES (B)</b> con soldadura doble = cerrado arriba y abajo			
130 x 85 mm	HA1201	HA2201	10
135 x 143 mm	HA1135143	-----	10
148 x 105 mm (DIN A6)	HA1202	HA2202	10
148 x 210 mm (DIN A5)	HA1206	HA2206	6
160 x 120 mm	HA1203	HA2203	10
210 x 170 mm	HA1204	HA2204	3
245 x 185 mm	HA1245185	-----	6
<b>A4 Bloque grande, con soldadura doble</b>			
297 x 210 mm (DIN A4)	HA1318	HA2318	5

Ancho x alto	Tamaño de los sellos	Negro	Transparente	Unidad de embalaje
<b>TIRAS PARA BLOQUES KLEMMFIX PARA 10 PLIEGOS (C)</b> Sistema Klemmfix = cerrado arriba y abajo, con corte horizontal en la parte posterior				
115 x 164 mm	46 x 27,5 mm	HA1237	HA2237	8
129 x 90 mm	21,5 x 30,5 mm	HA1239	HA2239	8
138 x 82 mm	23 x 27,5 mm	HA1231	HA2231	13
153 x 68 mm	21,5 x 26 mm	HA1230	HA2230	13
156 x 111 mm	43 x 26 mm	HA1234	HA2234	8
156 x 116 mm	43 x 26 mm	HA1235	HA2235	8
165 x 99 mm	27,5 x 33 mm	HA1232	HA2232	8
196 x 138 mm	33 x 55 mm	HA1236	HA2236	5
198 x 83 mm	33 x 27,5 mm	HA1233	HA2233	8
210 x 105 mm	35 x 35 mm	HA1238	HA2238	6

Tamaño de los sellos ancho x alto	Negro	Transparente	Unidad
<b>TIRAS PARA BLOQUES KLEMMFIX (C)</b> Sistema Klemmfix = cerrado arriba y abajo, con corte horizontal en la parte posterior			
162 x 115 mm	HA1211	HA2211	10
165 x 95 mm	HA1210	HA2210	10
197 x 197 mm	HA1216	HA2216	4
230 x 162 mm	HA1217	HA2217	4
237 x 154 mm	HA1215	HA2215	4

## CORTES



Tamaño de los sellos ancho x alto	 Negro	 Transparente	 Negro
<b>CORTES</b> Cada uno contiene 50 estuches, Embalaje en color azul			
19 x 22 mm	HA61922	HA71922	-----
20 x 24 mm	HA6013	HA7013	HA20024
20 x 26 mm	HA6023	HA7023	HA20026
21 x 24 mm	HA6014	HA7014	-----
<b>21,5 x 26 mm</b>	<b>HA6024</b>	<b>HA7024</b>	-----
21,5 x 30 mm	HA6043	HA7043	-----
22 x 26 mm	HA6021	HA7021	-----
22 x 31 mm	HA62231	HA72231	-----
23 x 26 mm	HA6022	HA7022	-----
<b>23 x 27,5 mm</b>	<b>HA6032</b>	<b>HA7032</b>	-----
24 x 20 mm	HA6004	HA7004	-----
24 x 21 mm	HA6007	HA7007	-----
24 x 29 mm	HA6037	HA7037	-----
24 x 40 mm	HA6056	HA7056	-----
25 x 30 mm	HA6040	HA7040	-----
25 x 36 mm	HA6085	HA7085	-----
26 x 20 mm	HA6005	HA7005	-----
<b>26 x 21,5 mm</b>	<b>HA6010</b>	<b>HA7010</b>	-----
26 x 31 mm	HA6047	HA7047	-----
26 x 36 mm	HA6051	HA7051	-----
26 x 40 mm	HA6057	HA7057	-----
26 x 41 mm	HA6061	HA7061	-----
<b>26 x 43 mm</b>	<b>HA6064</b>	<b>HA7064</b>	-----
<b>27,5 x 33 mm</b>	<b>HA6050</b>	<b>HA7050</b>	-----
28 x 34 mm	HA6049	HA7049	-----
28 x 39 mm	HA6052	HA7052	-----
29 x 24 mm	HA6015	HA7015	-----
29 x 36 mm	HA6058	HA7058	-----
30 x 36 mm	HA6059	HA7059	-----
30 x 39 mm	HA6053	HA7053	-----
31 x 24 mm	HA6016	HA7016	-----
31 x 26 mm	HA6025	HA7025	-----
31 x 32 mm	HA6031	HA7031	-----
<b>33 x 27,5 mm</b>	<b>HA6033</b>	<b>HA7033</b>	-----
34 x 28 mm	HA6036	HA7036	-----
36 x 25 mm	HA6084	HA7084	-----
36 x 26 mm	HA6026	HA7026	-----
36 x 29 mm	HA6038	HA7038	-----
36 x 30 mm	HA6041	HA7041	-----
39 x 23 mm	HA63923	HA73923	-----
39 x 28 mm	HA6035	HA7035	-----
39 x 30 mm	HA6042	HA7042	-----
40 x 24 mm	HA6020	HA7020	-----
40 x 26 mm	HA6027	HA7027	HA40026
41 x 24 mm	HA6017	HA7017	-----
41 x 26 mm	HA6028	HA7028	-----
<b>43 x 26 mm</b>	<b>HA6029</b>	<b>HA7029</b>	-----
44 x 26 mm	HA64426	HA74426	-----

Tamaño de los sellos ancho x alto	 Negro	 Transparente	 Negro
<b>CORTES</b> Cada uno contiene 50 estuches, Embalaje en color rojo			
30 x 41 mm	HA6113	HA7113	HA30041
32 x 53 mm	-----	-----	HA32053
33 x 39 mm	HA63339	HA73339	-----
<b>33 x 55 mm</b>	<b>HA6124</b>	<b>HA7124</b>	-----
<b>35 x 35 mm</b>	<b>HA6109</b>	<b>HA7109</b>	-----
40 x 33 mm	HA6108	HA7108	-----
41 x 30 mm	HA6101	HA7101	-----
<b>41 x 41 mm</b>	<b>HA6116</b>	<b>HA7116</b>	-----
41 x 53 mm	HA6121	HA7121	HA41053
<b>46 x 27,5 mm</b>	<b>HA6100</b>	<b>HA7100</b>	-----
53 x 32 mm	-----	-----	HA53032
53 x 41 mm	HA6115	HA7115	HA53041
<b>55 x 33 mm</b>	<b>HA6105</b>	<b>HA7105</b>	-----

# FILOESTUCHES LINDNER: CALIDAD SUPERIOR

Tiras compuestas al 100 % de poliestirol con fondo negro o transparente. Conocidos por coleccionistas en todo el mundo por su excelente calidad. Para pegar los filiestuches basta humedecer su parte posterior. En los paquetes de 200 g, 500 g y 1000 g se incluyen filiestuches para bloques. Todas las tiras incluidas tienen una longitud de 210 mm y se pueden cortar según sus deseos.

Una fabricación especial es posible a partir de 1000 g.

Tiras surtidas	 negro	 transparente
50 g	S10050	W10050
100 g	S10100	W10100
200 g	S10200	W10200
500 g	S10500	W10500
1000 g	S11000	W11000



## CORTADORA

### Cortadora

- Longitud de corte máxima 150 mm
- Cuchilla robusta y rectificada con mango atornillado. Superficie de corte de acero inoxidable
- Dispositivo transparente de sujeción y medición. Escalas en cm y pulgadas en ambos lados.
- Se puede utilizar de forma creativa y de fácil manejo.
- Adecuado para papel, láminas y cartón fino.

Formato: 140 x 195 x 30 mm



### Cortadora compacta con base de metal estable y pies de goma antideslizantes para un soporte seguro

- Longitud de corte: máx. 320 mm
- Dimensiones externas de la base: 420 x 175 mm
- Las líneas en la base facilitan la alineación del material
- Prensado manual para fijar el material
- Peso: 1,66 kg
- Se pueden cortar 8 hojas de papel normal al mismo tiempo.

Formato: 565 x 190 x 50 mm

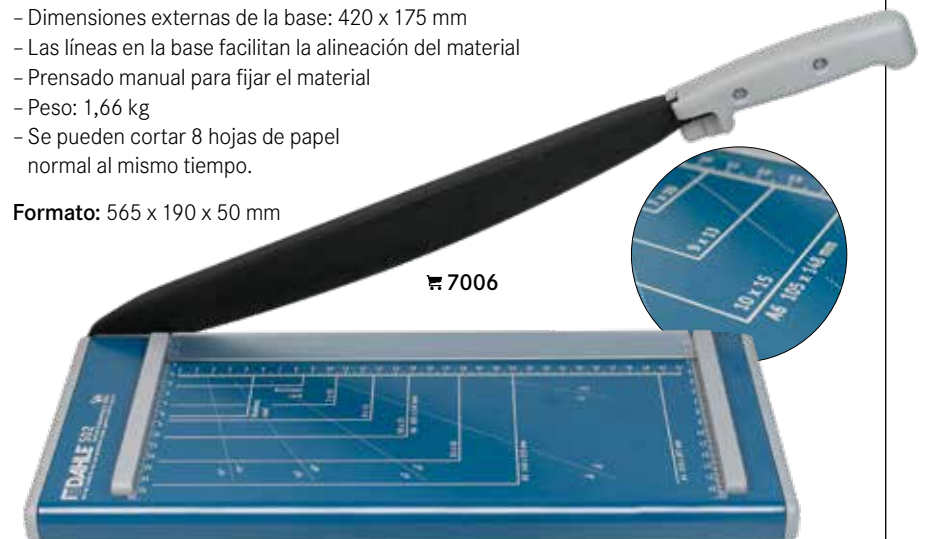

# HOJAS CLASIFICADORAS OMNIA

Las hojas clasificadoras Omnia con tiras transparentes en ambos lados ofrecen varias posibilidades para el coleccionista que le gusta guardar una cantidad grande en una sola hoja. Las variaciones diferentes pueden ser equipadas por ambos lados y ofrecen mucho espacio para sus tesoros de tamaños y formatos diferentes. El ancho máximo de inserción de la hoja Omnia es 245 mm. Hojas clasificadoras Omnia (Tamaño: 272 x 296 mm) son fabricadas de folio sin plastificantes o ácidos y están disponibles en los colores

blanco y negro. Gracias a su perforación típica LINDNER de 18 anillos, las hojas Omnia caben en todas las tapas LINDNER con mecanismo de 18 anillos (Nº ref. 1104, 1102L, 1102Y, 1120, SRS) igual como en la tapa ECO (Nº ref. 1100).

Lámina de base: (negro/blanco) 300 my. Tiras transparentes: 100 my.

● = Hojas clasificadoras Omnia negras

○ = Hojas clasificadoras Omnia blancas



1 bolsillo  
Altura máxima  
293 mm

- 01
- 01P (Paquete de 10)
- 09
- 09P (Paquete de 10)



2 tiras  
Altura máxima  
140 mm

- 02
- 02P (Paquete de 10)
- 010
- 010P (Paquete de 10)



3 tiras  
Altura máxima  
91 mm

- 03
- 03P (Paquete de 10)
- 011
- 011P (Paquete de 10)



4 tiras  
Altura máxima  
67 mm

- 04
- 04P (Paquete de 10)
- 012
- 012P (Paquete de 10)



5 tiras  
Altura máxima  
52 mm

- 05
- 05P (Paquete de 10)
- 013
- 013P (Paquete de 10)



6 tiras  
Altura máxima  
43 mm

- 06
- 06P (Paquete de 10)
- 014
- 014P (Paquete de 10)



7 tiras  
Altura máxima  
34 mm

- 07
- 07P (Paquete de 10)
- 015
- 015P (Paquete de 10)



8 tiras  
Altura máxima  
30 mm

- 08
- 08P (Paquete de 10)
- 016
- 016P (Paquete de 10)



4 tiras  
Altura máxima  
3x 43 und 1x 141 mm

- 081
- 081P (Paquete de 10)
- 0161
- 0161P (Paquete de 10)



4 bolsillos verticales y 6 bolsillos horizontales  
Altura máxima  
95 x 143 mm  
Adecuada para  
10 tarjetas postales viejas

- 021
- 021P (Paquete de 10)



Hojas para pliegos /  
Formato más grande  
Adecuado para 2 pliegos  
262 x 305 mm

Esta hoja solamente se  
suministra en negro. Tiene  
un bolsillo grande en ambos  
lados.

- 020
- 020P (Paquete de 10)



8 bolsillos  
Altura máxima  
120 x 66 mm

Adecuada para fichas

- 040
- 040P (Paquete de 10)
- 030
- 030P (Paquete de 10)



Tarjetas clasificadoras  
Formato: 115 x 66 mm  
Paquete de 100

- 1 tira
- 031
- 2 tiras
- 032

Hojas de PVC rígido  
sin plastificantes  
ni ácidos.

Made  
in  
Germany

**Hojas de protección para intercalar.**  
Adecuadas para nuestras hojas Omnia.  
Material: Fabricadas de plastrothen.  
800 Paquete de 20

**Ahorre aprovechando de nuestra oferta especial Omnia en página 67.**



# HOJAS TRANSPARENTES

## ALTERNATIVAS Y POSIBILIDADES PARA ELEGIR!

Estas hojas le ofrecen al coleccionista una amplia selección de posibilidades y alternativas. - ¡Ésta siempre ha sido la máxima y el reto para LINDNER!

Grande o pequeño, horizontal o vertical, tiras o carnets - los accesorios LINDNER siempre ofrecen numerosas soluciones y alternativas. Nuestras

hojas transparentes se fabrican de plástico rígido transparente sin ácidos ni plastificantes. Al igual que las hojas OMNIA, las hojas transparentes y las hojas para pliegos son acoplables a las tapas N<sup>o</sup> ref. 1104, 1102L, 1102Y, 1120, SRS y N<sup>o</sup> ref. 1100.

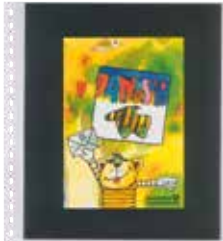

1 bolsillo <sup>1)</sup>  
240 x 290 mm

Transparente, con hoja intercalable negra para introducir en la hoja

● 820  
● 820P  
(Paquete de 10)



2 tiras <sup>1)</sup>  
240 x 140 mm

Transparente, con hoja intercalable negra para introducir en la hoja

● 821  
● 821P  
(Paquete de 10)



3 tiras <sup>1)</sup>  
240 x 90 mm

Transparente, con hoja intercalable negra para introducir en la hoja

● 822  
● 822P  
(Paquete de 10)



3 tiras horizontales <sup>2)</sup>  
242 x 90 mm

Transparente, con hoja intercalable negra para encarpetar detras de la hoja transparente

● 823  
● 823P  
(Paquete de 10)



4 tiras horizontales <sup>2)</sup>  
242 x 65 mm

Transparente, con hoja intercalable negra para encarpetar detras de la hoja transparente

● 824  
● 824P  
(Paquete de 10)



5 tiras horizontales <sup>2)</sup>  
242 x 50 mm

Transparente, con hoja intercalable negra para encarpetar detras de la hoja transparente

● 825  
● 825P  
(Paquete de 10)



10 bolsillos <sup>2)</sup>  
120 x 53 mm

Transparente, con hoja intercalable negra para encarpetar detras de la hoja transparente

● 725  
● 725P  
(Paquete de 10)

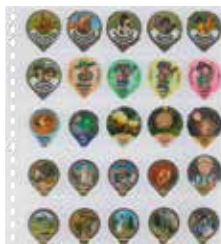

25 bolsillos <sup>2)</sup>  
46 x 55 mm

Transparente, con hoja intercalable blanca para encarpetar detras de la hoja transparente

○ 056\*  
○ 056P\*  
(Paquete de 10)



8 tiras horizontales <sup>2)</sup>  
242 x 30 mm

Transparente, con hoja intercalable negra para encarpetar detras de la hoja transparente

● 828  
● 828P  
(Paquete de 10)

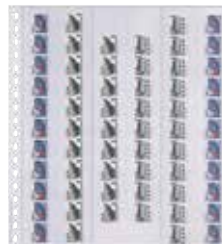

6 tiras verticales <sup>2)</sup>  
38 x 290 mm

Transparente, con hoja intercalable negra para encarpetar detras de la hoja transparente

● 836  
● 836P  
(Paquete de 10)



8 tiras verticales <sup>1)</sup>  
Nueva versión.  
28 x 290 mm

Transparente, con hoja intercalable negra para encarpetar detras de la hoja transparente

● 848  
● 848P  
(Paquete de 10)

<sup>1)</sup>Plástico delgado  
<sup>2)</sup>Plástico grueso

Hojas de PVC rígido sin plastificantes ni ácidos.

Made in Germany

## HOJAS TRANSPARENTES PARA POSTALES



2 compartimentos verticales y 3 horizontales <sup>2)</sup>  
95 x 143 mm

Adecuada para 5 (10) tarjetas postales viejas

Transparente, con hoja intercalable negra para encarpetar detras de la hoja transparente

● 826  
● 826P  
(Paquete de 10)



4 compartimentos verticales <sup>2)</sup>  
114 x 146 mm

Adecuada para 4(8) tarjetas postales modernas

Transparente, con hoja intercalable negra para encarpetar detras de la hoja transparente

● 829  
● 829P  
(Paquete de 10)



1 bolsillo <sup>1)</sup>  
240 x 290 mm

Adecuada para cuotas y billetes

Transparente, con hoja intercalable negra para encarpetar detras de la hoja transparente

● 853  
● 853P  
(Paquete de 10)

Transparente, con hoja intercalable blanca para encarpetar detras de la hoja transparente

○ 833  
○ 833P  
(Paquete de 10)



2 tiras <sup>1)</sup>  
240 x 140 mm

Adecuada para carnets y billetes

Transparente, con hoja intercalable negra para encarpetar detras de la hoja transparente

● 850  
● 850P  
(Paquete de 10)

Transparente, con hoja intercalable blanca para encarpetar detras de la hoja transparente

○ 830  
○ 830P  
(Paquete de 10)



3 tiras <sup>1)</sup>  
240 x 90 mm

Adecuada para carnets y billetes

Transparente, con hoja intercalable negra para encarpetar detras de la hoja transparente

● 851  
● 851P  
(Paquete de 10)

Transparente, con hoja intercalable blanca para encarpetar detras de la hoja transparente

○ 831  
○ 831P  
(Paquete de 10)



4 tiras <sup>1)</sup>  
240 x 65 mm

Adecuada para carnets y billetes

Transparente, con hoja intercalable negra para encarpetar detras de la hoja transparente

● 852  
● 852P  
(Paquete de 10)

Transparente, con hoja intercalable blanca para encarpetar detras de la hoja transparente

○ 832  
○ 832P  
(Paquete de 10)

# TAPA DE ANILLOS PARA HOJAS DE FORMATO LINDNER

Probadas cientos de miles de veces y especialmente preferidas por los coleccionistas: Las tapas de anillos LINDNER convencen por calidad, acabados y manejo práctico. Todas las tapas se fabrican cuidadosamente y

garantizan un manejo cómodo a la hora de pasar, extraer o añadir páginas, las cuales se encuentran siempre en una posición completamente plana.



## TAPAS DE ANILLOS REGULAR - CLASSIC

La superficie rugosa le da a esta tapa su propio carácter. Acabada en lámina de plástico acolchado, posee las siguientes características: hojas de portada y dispositivo levanta-hojas, así como una ventanilla en el lomo para indicar su contenido.

Estuche para tapa de anillos REGULAR (Nº ref. 1104), soldado, en color adecuado con una particularidad: Tiene una empuñadura para sacar la tapa de anillos más fácil.

**Formato tapa de anillos:** 305 x 317 x 50 mm

**Formato tapa de anillos incl. Estuche:** 310 x 325 x 60 mm

**Mecanismo:** 18 anillas

1124 - G	1104 - G	814 - G
1124 - S	1104 - S	814 - S
1124 - B	1104 - B	814 - B
1124 - H	1104 - H	814 - H
1124 - W	1104 - W	814 - W



Made in Germany

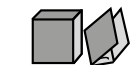

1120 - G
1120 - H
1120 - W

## JUEGO DE TAPA DE ANILLOS EXCLUSIV

Una tapa exclusiva de calidad altísima, hecha a mano de un material excelente de larga duración. El exterior se compone de un tejido sintético que imita al cuero. En su cara y lomo se aprecia un adorno elegante impreso en oro. El estuche hace juego con la tapa de anillos.

**Formato tapa de anillos:** 305 x 317 x 50 mm

**Mecanismo:** 18 anillas

## TAPA DE ANILLOS EXCLUSIV DE CUERO AUTÉNTICO

Esta tapa de anillos está acolchada y hecha a mano de cuero auténtico. Llama la atención debido a la calidad extraordinaria de sus materiales y por el acabado magnífico.

**Formato tapa de anillos:** 305 x 317 x 50 mm

**Mecanismo:** 18 anillas



1102L - G
1102L - S
1102L - B
1102L - H
1102L - W



Accesorios para tapas de anillos LINDNER véase en página 95.

Made in Germany





**LINDNER**  
 Made in Germany

### TAPA DE ANILLOS ESTÁNDAR

Esta tapa fabricada de lámina de PVC acolchada es elegida por nuestros clientes exigentes. Lleva hojas de portada y un dispositivo levanta-hojas, así como una ventanilla en el lomo para indicar su contenido. El estuche esta cubierto con piel sintética en el color correspondiente.

**Formato tapa de anillos:** 305 x 317 x 50 mm  
**Mecanismo:** 18 anillas

🛒 1122 - G	🛒 1102Y - G	🛒 810BY - G
🛒 1122 - S	🛒 1102Y - S	🛒 810BY - S
🛒 1122 - B	🛒 1102Y - B	🛒 810BY - B
🛒 1122 - H	🛒 1102Y - H	🛒 810BY - H
🛒 1122 - W	🛒 1102Y - W	🛒 810BY - W

**Capacidad de la tapa LINDNER:**  
 Aprox. 50 hojas LINDNER-T impresas/hojas LINDNER-T Blanco  
 Aprox. 45 hojas LINDNER-dT/hojas LINDNER-dT Blanco  
 Aprox. 35 hojas OMNIA  
 Aprox. 60 hojas normales

### TAPA DE ANILLOS CON DISEÑO DE SELLOS, CON 18 ANILLOS, VACÍA

Tapa de anillos acolchada con diseño de sellos. Adecuada para hojas formato LINDNER.

**Formato tapa de anillos:** 305 x 317 x 50 mm  
**Mecanismo:** 18 anillos



Made in Germany



**Capacidad:**  
 Aprox. 35-40 hojas LINDNER con perforación de 18 anillos.



### TAPA DE ANILLOS - "ECO"

La tapa de anillos LINDNER tiene un diseño moderno para hojas, fundas y todo lo que se pueda guardar en una tapa de anillos. Gracias a la combinación de tapa y estuche, su colección se queda siempre protegida en un estado seguro en su estantería. La tapa consigue su carácter individual por su material sintético acolchado y texturado. La tapa de anillos ECO está disponible en cinco colores diferentes.

**Volumen de entrega:**

Altura de la mecánica: 30 mm  
 Con una hoja de portada de plástico transparente y dos hojas de portada en el color correspondiente a la tapa de anillos y con ventanilla en el lomo para etiquetar el contenido.

**Formato:** 315 x 320 x 65 mm  
**Mecanismo:** 4 anillos, 80/80/80 mm (Estándar)

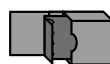

🛒 1100 - G
🛒 1100 - S
🛒 1100 - B
🛒 1100 - H
🛒 1100 - W



Made in Germany

**Capacidad:**  
 Aprox. 80 hojas LINDNER-T  
 Aprox. 65 hojas LINDNER-dT  
 Aprox. 60 hojas Omnia o fundas transparentes  
 Aprox. 90 hojas LINDNER Blanco

## TAPA UNIVERSAL SRS

Tapa de anillos robusta, fabricada de folio espumado negro. La superficie rugosa de imitación de cuero le da a esta tapa su propio carácter. El mecanismo estándar de la tapa de anillos le otorga un uso universal. Incluye 2 hojas de portada negras.

- Hojear fácilmente con el mecanismo de anillos
- Sacar, cambiar y reordenar las hojas fácilmente
- Posibilidad de suplementar con más hojas

**Formato tapa de anillos:** 305 x 317 x 50 mm

**Mecanismo:** 4 anillos, 80/80/80 mm (Standard)



Made  
in  
Germany



**Capacidad:**  
Aprox. 40 Fundas protectoras

En esta tapa de anillos caben las hojas y fundas en formato LINDNER con perforación de 18 anillos.

### TAPA DE ANILLOS SRS PARA SELLOS

Con 20 hojas clasificadoras negras hechas de folio sin plastificantes y 20 hojas intercalables. Las hojas clasificadoras de alta calidad tienen 8 tiras transparentes por ambos lados (Nº ref. 08) y en ambas pueden meterse sellos, lo cual ofrece una vista bonita a sus bienes.



### TAPA DE ANILLOS SRS PARA BILLETES

Con 20 páginas transparentes para billetes hechas de folio sin plastificantes. Incluye 20 hojas negras de cartón. 10 hojas tienen 2 bolsillos (Nº ref. 830) para billetes con un tamaño de hasta 240 x 140 mm y 10 hojas con 3 bolsillos (Nº ref. 831) para billetes con un tamaño de hasta 240 x 90 mm.



### TAPA DE ANILLOS SRS PARA TARJETAS POSTALES

Con 20 páginas transparentes para tarjetas postales hechas de folio sin plastificantes (Nº ref. 829) y con 20 hojas intercaladas negras. Las hojas transparentes tienen 4 bolsillos verticales de formato 114 x 146 mm para 4 o 8 tarjetas postales, si se usan ambos lados.



# ÁLBUM UNIVERSAL FIRMO

Los álbumes universales FIRMO con su tapa en imitación cuero de alta calidad ofrecen mucho lugar para billetes de banco, FDCs, cartas, fotos, tarjetas postales y mucho más. Las fundas de plástico de PP con hojas negras para separar pueden ser rellenas por ambos lados. Las hojas están abiertas por dentro y protegen perfectamente el documento de que se caiga y se ensucie. El álbum ha sido trabajado artesanalmente con mucho esmero y cautiva por su elegante sencillez.

## FIRMO XL

Con 56 fundas transparentes de PP con hojas intercalables negras para rellenar por ambos lados.

Para 224 documentos de hasta un tamaño de 245 x 132 mm.

Formato: 285 x 305 x 75 mm

₡ 812XL



- 812XL-R
- 812XL-B
- 812XL-S

## FIRMO L

Con 54 fundas transparentes de PP con hojas intercalables negras para rellenar por ambos lados.

Para 108 documentos de hasta un tamaño de 245 x 132 mm.

Formato: 285 x 155 x 75 mm

₡ 812L



- 812L-R
- 812L-B
- 812L-S



- 812-R
- 812-B
- 812-S

## FIRMO

Con 54 fundas transparentes de PP con hojas intercalables negras para rellenar por ambos lados.

Para 108 documentos de hasta un tamaño de 190 x 130 mm.

Formato: 230 x 155 x 75 mm

₡ 812



## ÁLBUM DE BOLSILLO PARA BILLETES

Álbum de bolsillo con tapa de plástico acolchada en color azul oscuro. Con 20 fundas transparentes. Ideal por ejemplo para billetes y otros documentos.



● S818

● S817

Formato: 230 x 155 x aprox. 20 mm  
Adecuado para: Billetes/documentos de hasta 210 x 125 mm.

₡ S818

Formato: 195 x 110 x aprox. 20 mm  
Adecuado para: Billetes/documentos de hasta 175 x 85 mm.

₡ S817

# CLASIFICADORES



## CLASIFICADORES STANDARD

Superficie de cuero artificial sin acolchar y hojas intercalables dobles de pergamino.

Formato	Páginas	Tiras de pergamino	Articulación de lino	🛒					
				1160 -	G	S	B	H	R
230 x 305 mm	16	10, interrumpidas	simple	1160 -	G	S	B	H	R
	32	10, interrumpidas	doble	1161 -	G	S	B	H	R
	48	10, interrumpidas	doble	1162 -	G	S	B	H	R
	64	10, interrumpidas	doble	1163 -	G	S	B	H	R
	64	10, divididas	doble	1167 -	G	S	B	H	R

Tiras de folio transparente									
Formato	Páginas	Tiras de folio transparente	Articulación de lino	🛒					
				1168 -	G	S	B	H	R
230 x 305 mm	32	9, interrumpidas	doble	1168 -	G	S	B	H	R
	48	9, interrumpidas	doble	1169 -	G	S	B	H	R
	64	9, interrumpidas	doble	1170 -	G	S	B	H	R

Superficie de cuero artificial sin acolchar y hojas intercalables simples de pergamino.

Formato	Páginas	Tiras de pergamino	Articulación de lino	🛒					
				1158 -	G	S	B	H	R
165 x 220 mm	16	6, interrumpidas	simple	1158 -	G	S	B	H	R
	32	6, interrumpidas	simple	1159 -	G	S	B	H	R

## CLASIFICADORES LOGOTIPO "LOTOS"

Superficie de cuero artificial sin acolchar y hojas intercalables dobles de pergamino.

Formato	Páginas	Tiras de folio transparente	Articulación de lino	🛒	
				5701 -	B R
230 x 305 mm	16	9, interrumpidas	doble	5701 -	B R
	32	9, interrumpidas	doble	5702 -	B R

## CLASIFICADOR DE CUERO AUTÉNTICO ELEGANT

Superficie de cuero auténtico acolchado y hojas intercalables dobles de folio transparente.

Formato	Páginas	Tiras de folio transparente	Articulación de lino	🛒
				1185L -
230 x 305 mm	60	9, interrumpidas	doble	1185L - S

## CLASIFICADOR ELEGANT CON 60 PÁGINAS

Superficie de cuero artificial sin acolchar y hojas intercalables dobles de pergamino.

Formato	Páginas	Tiras de pergamino	Articulación de lino	🛒					
				1162S -	G	S	B	H	R
230 x 305 mm	60	10, interrumpidas	doble	1162S -	G	S	B	H	R
				Clasificador Elegant + Estuche protector	1162SK -	G	S	B	H
Tiras de folio transparente									
230 x 305 mm	60	9, interrumpidas	doble	1169S -	G	S	B	H	R
				Clasificador Elegant + Estuche protector	1169SK -	G	S	B	H

**ESTUCHE** correspondiente de cartón cubrido.

240 x 320 x 65 mm	Estuche protector, vacío	116K -	G	S	B	H	R
-------------------	--------------------------	--------	---	---	---	---	---

### CLASIFICADOR DE CUERO DIAMANT

Hojas intercalables dobles de folio transparente.

Formato	Páginas	Tiras de folio transparente	Articulación de lino	
230 x 305 mm	60	9, interrumpidas	doble	1195 - <b>G*</b> <b>S*</b> <b>B*</b>

Modernos se presentan los álbumes clasificadores DIAMANT. La encuadernación de alta calidad con sus costuras blancas integra las hojas clasificadoras de manera comprobada. Un álbum que da gusto tenerlo en las manos y en el estante y que causa una buena impresión sobre el escritorio.



### CLASIFICADOR ELEGANT CON 64 PÁGINAS

Hojas intercalables: Doble, pergamino. Superficie "skai" acolchado.

Formato	Páginas	Tiras de pergamino	Articulación de lino	
230 x 305 mm	64	10, interrumpidas	doble	1175 - <b>S</b> <b>B</b> <b>R</b>
Tiras de folio transparente				
230 x 305 mm	64	9, interrumpidas	doble	1179 - <b>S</b> <b>B</b> <b>R</b>

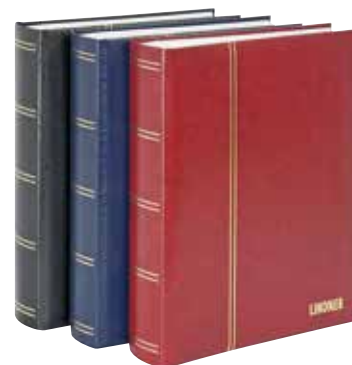

### CLASIFICADORES ELEGANT NUBUK

Superficie "skai" acolchado y hojas intercalables dobles de folio transparente.

Formato	Páginas	Tiras de folio transparente	Articulación de lino	
230 x 305 mm	60	9, interrumpidas	doble	1180 - <b>G*</b> <b>S*</b> <b>B*</b> <b>H*</b> <b>R*</b>
	60	9, interrumpidas	doble	1181 - <b>G</b> <b>S</b> <b>B</b> <b>H</b> <b>R</b>

Los coleccionistas disfrutan de los clasificadores Nubuk Elegante que impresionan tanto por la calidad de sus acabados, como por la originalidad en su aspecto y la elección de material. „Una bocanada de lujo”: Clasificadores con forro guateado de NUBUK-Fiore con seis relieves en su lomo. Aquí cada tesoro encuentra un sitio de lujo auténtico.



### ÁLBUM PARA SELLOS CON MECANISMO DE TORNILLOS

Álbum de plástico de PVC acolchado con mecanismo de tornillos e impresión LINDNER en el lomo. Con 10 hojas clasificadoras de cartón negro.

Formato	Páginas	Tiras de folio transparente	Articulación de lino	
280 x 310 x 50 mm	10	6, interrumpidas	doble	1190 - <b>G</b> <b>S</b> <b>B</b> <b>R</b>

### HOJAS CLASIFICADORAS

Hojas clasificadoras con folio transparente con perforación de 6 anillos. 10 hojas por paquete.

Formato	Material	Tiras de folio transparente	Articulación de lino	
265 x 290 mm	cartón	6, interrumpidas	doble	1171F
		10, interrumpidas	doble	1172F

Adecuadas para el álbum con mecanismo de tornillo (1190).



# SISTEMA - MULTI COLLECT

## COLECCIÓN VERSÁTIL CON NUESTRO MULTI-TALENTO

Este sistema hace honor a su nombre. Pues aquí encuentran los coleccionistas una gran variedad de hojas de plástico de fabricación de alta calidad con las más variadas versiones de bolsillos y tiras que ofrecen un uso polifacético. La mayoría de hojas de plástico Multi collect tienen una perforación universal y pueden ser guardadas en muchas tapas de anillos estándar.

Ya sean sellos, monedas, tarjetas postales, billetes de banco, pliegos pequeños, FDCs, ETBs, anuarios, cuadernitos de sellos o tarjetas telefónicas. Todo encuentra un lugar seguro en nuestro sistema Multi collect.

Para guardar las hojas de plástico ofrecemos tapas de anillos que se diferencian en forma, color y capacidad.

Las tapas de anillos adecuadas se encuentran en las páginas 42-43.



Made in Germany

## HOJAS BLANCO

Perforación para 4 anillos en formato PUBLICA M 210 x 255 mm.  
Material: 200 g/qm

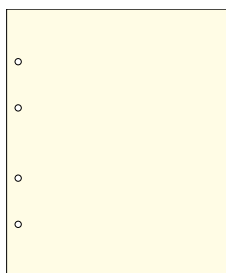

Made in Germany

Hojas Blanco 210 x 255 mm

€ 8030 (Paquete de 10 unidades)



1 bolsillo 190 x 253 mm

Paquete de 10 unidades

- MU1311
- MU1321

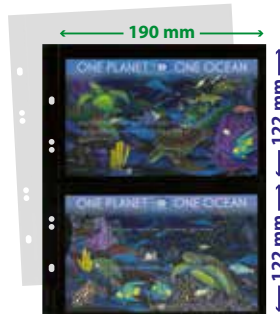

2 tiras 190 x 122 mm

Paquete de 10 unidades

- MU1312
- MU1322



3 tiras 190 x 77 mm

Paquete de 10 unidades

- MU1313
- MU1323

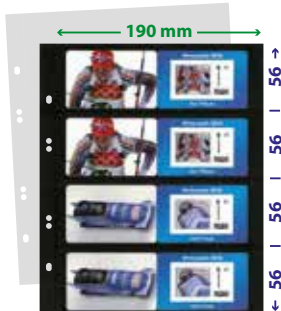

4 tiras 190 x 56 mm

Paquete de 10 unidades

- MU1314
- MU1324



5 tiras 190 x 43 mm

Paquete de 10 unidades

- MU1315
- MU1325



6 tiras 190 x 36 mm

Paquete de 10 unidades

- MU1316
- MU1326

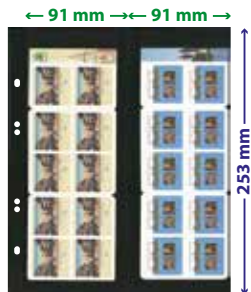

2 tiras verticales 91 x 253 mm

Paquete de 10 unidades

- MU1317



4 tiras 190 x 36 mm (3x)  
190 x 121 mm (1x)

Paquete de 10 unidades

- MU1319



1 bolsillo 151 x 235 mm

Paquete de 10 unidades

- MU1330
- MU1340



2 tiras 152 x 112 mm

Paquete de 10 unidades

- MU1331
- MU1341

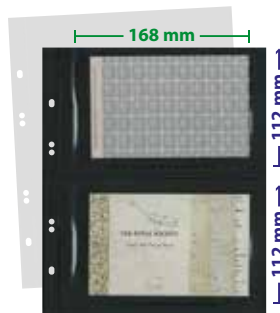

2 tiras 168 x 112 mm

Paquete de 10 unidades

- MU1332
- MU1342

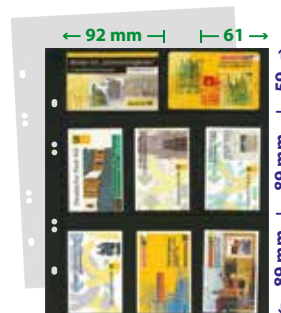

8 tiras 92 x 59 mm (2x)  
61 x 89 mm (6x)

Paquete de 10 unidades

- MU1353
- 1363\* 2)

\*Hasta fin de existencias. 2) Adecuado para Tapa de anillos €1300 y €1400

La entrega se realiza sin contenido/decoración. Todas las especificaciones están sujetas a cambios sin previo aviso.



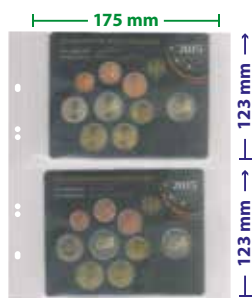

2 bolsillos  
175 x 123 mm  
2 series de monedas euro de curso de Alemania en flor de cuño  
**Paquete de 10 unidades**  
○ MU1363



8 bolsillos  
93 x 56 mm  
Marquitos para monedas REBECK COIN L, tarjetas telefónicas, Coin-Cards  
**Paquete de 10 unidades**  
○ MU1364



1 bolsillo  
180 x 207 mm  
Series de monedas euro de curso en blister original  
**Paquete de 10 unidades**  
○ MU1392

## HOJAS MULTI COLLECT

Las **hojas Multi collect transparentes** hechas de plástico duro de PVC, libres de plastificantes y ácidos pueden ser rellenas por un lado, permitiendo así observar la parte delantera y trasera de las hojas.

Las **hojas Multi collect negras** hechas de plástico duro de PVC, libres de plastificantes y ácidos pueden ser rellenas por ambos lados.

Formato: 210 x 255 mm



1 bolsillo  
185 x 250 mm  
Completa, con una hoja intercalable de plástico negro  
**Paquete de 10 unidades**  
○ MU1405



2 bolsillos  
185 x 120 mm  
Dividida, con dos hojas intercalables de plástico negro  
**Paquete de 10 unidades**  
○ MU1404



3 bolsillos  
185 x 80 mm  
Dividida, con dos hojas intercalables de plástico negro  
**Paquete de 10 unidades**  
○ MU3103

## HOJAS MULTI-COLLECT PARA BILLETES

Las **hojas Multi collect transparentes** hechas de plástico duro de PVC, libres de plastificantes y ácidos pueden ser rellenas por ambos lados. Vienen con tiras de plástico negro y pueden ser extraídas. Esto permite rellenar los bolsillos con un documento para poder observar la parte delantera y trasera de las hojas.

Formato: 210 x 255 mm



12 bolsillos Ø 50 mm  
**Paquete de 5 unidades**  
Hoja intercalable negra  
● MU12<sup>3)</sup>  
Hoja intercalable roja  
● MU12R<sup>3)</sup>



15 bolsillos Ø 42 mm  
**Paquete de 5 unidades**  
Hoja intercalable negra  
● MU15  
Hoja intercalable roja  
● MU15R



24 bolsillos Ø 34 mm  
**Paquete de 5 unidades**  
Hoja intercalable negra  
● MU24  
Hoja intercalable roja  
● MU24R

## HOJAS MULTI COLLECT PARA MONEDAS

Las **hojas Multi collect transparentes para monedas** ayudan a tener una colección clara, estructurada y ordenada. El sistema característico con tiras correderas de estas hojas para monedas garantiza una funcionalidad especialmente práctica. Fácilmente se remueven, se añaden y se cambian las hojas.

Formato: 202 x 252 mm

<sup>3)</sup>Made in EU



35 bolsillos Ø 27 mm  
**Paquete de 5 unidades**  
Hoja intercalable negra  
● MU35  
Hoja intercalable roja  
● MU35R



5 series de euro de curso  
**Paquete de 5 unidades**  
Hoja intercalable negra  
● MU40  
Hoja intercalable roja  
● MU40R



54 bolsillos Ø 20 mm  
**Paquete de 5 unidades**  
Hoja intercalable negra  
● MU54  
Hoja intercalable roja  
● MU54R

## HOJAS INTERCALABLES

(Formato: 210 x 255 mm)

Hojas intercalables de plástico sin plastificantes  
Paquete de 20 unidades, transparente  
○ MU1385

Hojas intercalables negras  
Paquete de 5 unidades  
● MUZ  
Paquete de 10 unidades  
● MU1386

Hojas intercalables rojas  
Paquete de 5 unidades  
● MUZR

## TAPA DE ANILLOS MULTI COLLECT REGULAR EL CLÁSICO

Tapa de anillos acolchada de plástico espumado. La superficie de cuero artificial le otorga a esta tapa un carácter individual. El mecanismo típico de 4 anillos de Multi Collect garantiza un manejo fácil y la tapa impresiona por su capacidad alta. La ventanilla grande en el lomo ofrece bastante sitio para poder listar el contenido.

Hojas adecuadas véase en las páginas 78-79.

**Formato tapa de anillos:** 245 x 270 x 80 mm

**Formato tapa de anillos incl. estuche:** 250 x 280 x 85 mm

**Mecanismo:** 4 anillos, 40/80/40 mm



Álbum completo Multi Collect para tarjetas postales véase en página 85.

Made  
in  
Germany

1302 - G	1300 - G	1301 - G
1302 - S	1300 - S	1301 - S
1302 - B	1300 - B	1301 - B
1302 - H	1300 - H	1301 - H
1302 - W	1300 - W	1301 - W



### Capacidad:

Aprox. 20 hojas Multi Collect para monedas  
Aprox. 60 hojas Multi Collect negras  
Aprox. 80 hojas Multi Collect transparentes

## TAPA DE ANILLOS RONDO REGULAR COMPACTO

Tapa de anillos acolchada, hecha de plástico espumado. El lomo es redondeado y la superficie de imitación de cuero le otorgan a esta tapa una imagen clásica. La ventanilla en el lomo ofrece lugar para etiquetar.

Hojas adecuadas véase en las páginas 78-79.

**Formato:** 235 x 270 x 40 mm

**Formato tapa de anillos incl. Estuche:** 245 x 280 x 45 mm

**Mecanismo:** 4 anillos, 40/80/40 mm



Made  
in  
Germany

LINDNER

1402 - G	1400 - G	1401 - G
1402 - S	1400 - S	1401 - S
1402 - B	1400 - B	1401 - B
1402 - H	1400 - H	1401 - H
1402 - W	1400 - W	1401 - W



### Capacidad:

Aprox. 35 hojas Multi Collect negras  
Aprox. 50 hojas Multi Collect transparentes

Véase nuestro álbum completo para FDC "REGULAR" en página 83.

# TAPA PUBLICA M COLOR



Las tapas de anillos con acabado de alta calidad de esta serie impresionan a través de su imagen fresca y su gran capacidad. El acabado robusto de las tapas y el material resistente son la garantía para una vida larga. El mecanismo estándar le permite un uso universal. Un bolsillo de plástico en el interior de la tapa le posibilita listar el contenido. Con los estuches de plástico adecuados el contenido está completamente protegido. Las asas ovaladas facilitan sacar la tapa de anillos. Hojas adecuadas véase página 78-79.

**Formato tapa de anillos:** 245 x 270 x 60 mm

**Formato tapa de anillos incl. estuche:** 250 x 280 x 75 mm

**Mecanismo:** 4 anillos, 45/65/45 mm



Made in Germany

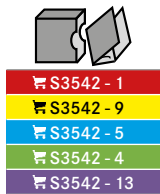

**Capacidad:**

Aprox. 15 hojas Multi Collect para monedas  
 Aprox. 50 hojas Multi Collect negras  
 Aprox. 70 hojas Multi Collect transparentes



Made in Germany



Álbum PUBLICA M para monedas (Nº ref. 3532M) en página 43.

## TAPA PUBLICA M

### PARA GUARDAR BIENES DE UN MODO SEGURO, REPRESENTATIVO Y EFICIENTE

La tapa de alta calidad de la serie PUBLICA atrae con su diseño uniforme, clásico y eterno. Su acabado robusto tal como el material probado garantiza la longevidad de estas tapas de anillos. La superficie acolchada y rugosa le da un carácter individual a las tapas. La serie de tapa de anillos PUBLICA con sus tamaños diferentes de tapas, tal como sus varios tipos y formatos de hojas, ofrece un modo adecuado de guardar objetos de varias colecciones. Puestos en el estante, los formatos diferentes siempre muestran un imagen consistente. La ventanilla ofrece sitio para listar contenidos. Hojas adecuadas véase en las páginas 78-79.

Estuche protector resistente, protege tanto el álbum como su contenido y los mantiene seguros en la estantería o en el armario.

**Formato tapa de anillos:** 245 x 270 x 60 mm

**Formato tapa de anillos incl. estuche:** 250 x 280 x 75 mm

**Mecanismo:** 4 anillos, 45/65/45 mm

## ÁLBUM PUBLICA M PARA BILLETES PARA HASTA 80 BILLETES/TARJETAS POSTALES

Tapa de anillos PUBLICA M con 20 hojas Mutli Collect para tarjetas postales/billetes con 2 bolsillos en cada hoja (Nº Ref. MU1404). Las hojas intercambiables se pueden sacar para poder ver ambos lados de los billetes o las tarjetas postales. Por esto cada página tiene espacio para 2 o 4 billetes o tarjetas postales. El álbum de alta calidad garantiza un arreglo ordenado de su colección.

☞ 3532 - G	☞ 3530 - G	☞ 3531 - G	☞ 3532BN - G
☞ 3532 - S	☞ 3530 - S	☞ 3531 - S	☞ 3532BN - S
☞ 3532 - B	☞ 3530 - B	☞ 3531 - B	☞ 3532BN - B
☞ 3532 - H	☞ 3530 - H	☞ 3531 - H	☞ 3532BN - H
☞ 3532 - W	☞ 3530 - W	☞ 3531 - W	☞ 3532BN - W

# UNIPLATE

Su multifuncionalidad y su precio ventajoso es un buen argumento para el sistema UNIPLATE. Concebido para el mercado de los Estados Unidos e introducido con éxito allí, el sistema ahora también le encanta a coleccionistas de otros países. Aquí encuentra un surtido grande de hojas con muchas variedades de cantidades de tiras, sea para sellos, carnets, FDCs, tarjetas postales o billetes. Nuestro sistema UNIPLATE ofrece espacio para casi todo.

## 1 TAPA DE ANILLOS UNIPLATE STANDARD

Tapa de anillos STANDARD en color azul, hecho de plástico espumado sin acolchar, con superficie lisa.

## 2 TAPA DE ANILLOS UNIPLATE LUXUS

Tapa de anillos LUXUS compuesto de skai acolchado, guateado, rugoso, con impresión dorada en la portada.

**Formato tapa de anillos:** 270 x 295 x 65 mm

**Mecanismo:** 3 anillos 110/110 mm

## HOJAS UNIPLATE

Las hojas UNIPLATE, fabricadas de PVC rígido y libres de plastificantes y ácidos, sirven para las tapas de anillos UNIPLATE (N° Ref. 1700 - Standard y 1710 - Luxus). Formato externo de las hojas: 215 x 280 mm.

Las hojas negras poseen tiras clasificadoras en ambos lados y pueden ser equipadas por ambos lados.

Las páginas UNIPLATE transparentes pueden ser equipadas por solamente un lado para poder ver el documento de frente y por detrás.

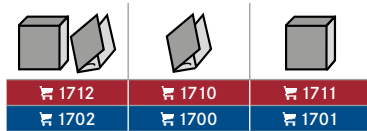

1712	1710	1711
1702	1700	1701



Made in Germany

**Capacidad:**  
Aprox. 70 hojas UNIPLATE negras  
Aprox. 80 hojas UNIPLATE transparentes

<p>1 tira 258 x 197 mm ● 071 ○ 091 (Paquete de 10 unidades)</p>	<p>2 tiras 128 x 197 mm ● 072 ○ 092 (Paquete de 10 unidades)</p>	<p>3 tiras 84 mm x 197 mm ● 073 ○ 093 (Paquete de 10 unidades)</p>	<p>4 tiras 63 x 197 mm ● 074 ○ 094 (Paquete de 10 unidades)</p>	<p>5 tiras 48 x 197 mm ● 075 (Paquete de 10 unidades)</p>	<p>6 tiras 39 x 197 mm ● 076 (Paquete de 10 unidades)</p>	<p>7 tiras 33 x 197 mm ● 077 (Paquete de 10 unidades)</p>
<p>8 tiras 26 x 197 mm ● 078 (Paquete de 10 unidades)</p>	<p>4 bolsillos 128 x 97 mm ● 079 ○ 099 (Paquete de 10 unidades)</p>	<p>2 tiras 276 x 122 und 70 mm ● 062 ○ 082 (Paquete de 10 unidades)</p>	<p>3 tiras 276 x 61, 62 und 63 mm ● 063 ○ 083 (Paquete de 10 unidades)</p>	<p>5 tiras 276 x 38, 36, 36 und 35 mm ● 065 ○ 085 (Paquete de 10 unidades)</p>	<p>Hojas de PVC rígido sin plastificantes ni ácidos.</p> <ul style="list-style-type: none"> <li>● <b>negras,</b> (por ambos lados) Paquete de 5 unidades</li> <li>○ <b>transparentes</b> Paquete de 5 unidades</li> </ul>	

1786 Hojas intercalables de cartón negro para hojas UNIPLATE transparentes, en paquetes de 5 unidades.



Hojas suplementarias y otras variedades de hojas para esta tapa de anillos véase en las páginas 78-79.



Hojas suplementarias: en paquete de 10

- ☛ MU1404 Dividida con dos hojas intercalables negras, tamaño: 185 x 120 mm
- ☛ MU1405 Con 1 bolsillo y 1 hoja intercalable negra, tamaño: 185 x 250 mm

### ÁLBUM FDC RONDO REGULAR

Tapa de anillos acolchada, hecha de folio de plástico espumado. El lomo redondeado y la superficie rugosa de la tapa le otorgan una apariencia clásica. La ventanilla en el lomo tiene espacio para listar contenidos. Se sirve con 10 fundas transparentes con 2 bolsillos (Nº ref. MU1404).

**Formato tapa de anillos:** 235 x 270 x 40 mm  
**Mecanismo:** 4 anillos, 40/80/40 mm  
**Capacidad:** Aprox. 35 fundas

☛ 1403 - G	☛ 1402 - G	☛ 1400 - G	☛ 1401 - G
☛ 1403 - S	☛ 1402 - S	☛ 1400 - S	☛ 1401 - S
☛ 1403 - B	☛ 1402 - B	☛ 1400 - B	☛ 1401 - B
☛ 1403 - H	☛ 1402 - H	☛ 1400 - H	☛ 1401 - H
☛ 1403 - W	☛ 1402 - W	☛ 1400 - W	☛ 1401 - W

### ÁLBUM CLASSIC PARA FDC

Tapa de anillos acolchada hecha de material sintético espumado de alta calidad con ventanilla para listar el contenido. Se sirve con 20 fundas transparentes DIN A5 (Nº ref. 819) hechas de PVC duro sin plastificantes y ácidos.

**Formato tapa de anillos:** 200 x 235 x 40 mm  
**Mecanismo:** 13 anillas  
**Capacidad:** Aprox. 40 fundas transparentes

☛ 1103E - G	☛ 1130 - G	☛ 1103Y - G	☛ 810CY - G
☛ 1103E - S	☛ 1130 - S	☛ 1103Y - S	☛ 810CY - S
☛ 1103E - B	☛ 1130 - B	☛ 1103Y - B	☛ 810CY - B
☛ 1103E - W	☛ 1130 - W	☛ 1103Y - W	☛ 810CY - W



Hojas suplementarias: Paquete de 10 unidades

- ☛ 819 Un bolsillo: DIN A5 / 148 x 210 mm (formato: 174 x 216 mm).



Hojas suplementarias: En paquete de 50

- ☛ 5601 Un bolsillo: DIN A5 / 148 x 210 mm (formato: 168 x 218 mm).

### ÁLBUM LOTOS PARA FDC

Álbum acolchado para FDCs o otros documentos en formato DIN A5 con 50 fundas transparentes de PVC libres de plastificantes y ácidos. Con estampado dorado en el lomo.

**Formato tapa de anillos:** 194 x 228 x 50 mm  
**Mecanismo:** 4 anillos, 45/65/45 mm  
**Capacidad:** Aprox. 80 sobres primer día

☛ 5600 - G
☛ 5600 - S
☛ 5600 - H
☛ 5600 - W
☛ 5600 - B

### ÁLBUM PEQUEÑO PARA SOBRES FDC

Álbum para hasta 100 documentos de hasta 190 x 125 mm.

**Medidas Externas:** 240 x 145 x 55 mm

☛ 816 - G	☛ 816K - G
☛ 816 - S	☛ 816K - S
☛ 816 - B	☛ 816K - B
☛ 816 - R	☛ 816K - R

### ÁLBUM PEQUEÑO PARA SOBRES FDC LARGOS

Álbum para hasta 100 documentos de hasta 240 x 125 mm.

**Medidas Externas:** 285 x 145 x 55 mm

☛ 817 - G	☛ 817K - G
☛ 817 - S	☛ 817K - S
☛ 817 - B	☛ 817K - B
☛ 817 - R	☛ 817K - R



Para colocar las hojas de primer día de Alemania Federal y Berlín en nuestras tapas de 18 anillos recomendamos la hoja LINDNER-T Blanco, 802104.

# ÁLBUMES PARA TARJETAS POSTALES XL



3008 - B	3000 - B	3005 - B
3008 - W	3000 - W	3005 - W

3560

## TAPA DE ANILLOS PUBLICA XL

Para poder guardar y presentar sus bienes. La ventanilla generosa ofrece bastante sitio para poder listar el contenido. Caben nuestras hojas para tarjetas postales XL.

**Formato tapa de anillos:** 390 x 345 x 60 mm  
**Mecanismo:** 4 anillos, 80/80/80 mm (estándar)

## TAPA DE ANILLOS ESTÁNDAR XL

Tapa de anillos estándar hecha de material sintético espumado, con superficie lisa y ventanilla para detallar el contenido.

**Formato tapa de anillos:** 390 x 345 x 60 mm  
**Formato tapa de anillos incl. Estuche:** 400 x 360 x 70 mm  
**Mecanismo:** 4 anillos, 80/80/80 mm (estándar)

### Capacidad:

Aprox. 50 hojas para tarjetas postales XL negras  
 Aprox. 50 hojas para tarjetas postales XL grises  
 Aprox. 70 hojas para tarjetas postales XL transparentes

## HOJAS PARA TARJETAS POSTALES XL

Las variaciones de páginas transparentes pueden ser equipadas por una cara. Así el coleccionista puede ver las tarjetas postales de frente y por detrás. Las variaciones de páginas negras y grises

pueden ser llenadas por ambas caras y ofrecen un máximo de sitio.

**Formato:** 350 x 335 mm

	Negras		Grises		Transparentes		
1	3050	3050P	3010*	3010P*	3060	3060P	Horizontal, para hasta 2x 6 tarjetas de hasta 165 x 105 mm
2	3051	3051P	3011*	3011P*	3061	3061P	Vertical, para hasta 2x 6 tarjetas de hasta 108 x 160 mm
3	3052	3052P	3013*	3013P*	3062	3062P	Sin divisiones, para documentos de hasta 330 x 330 mm
4	---	---	3012*	3012P*	---	---	Para hasta 2x 5 tarjetas de hasta 108 x 160 mm (3x horizontal, 2x vertical)
5	---	---	3021*	3021P*	---	---	Vertical, para hasta 2x 6 tarjetas de hasta 90 x 140 mm
6	---	---	3022*	3022P*	---	---	Para hasta 2x 5 tarjetas de hasta 90 x 140 mm (3x horizontal y 2x lateral)

3560Z Hojas de cartón negro para intercalar entre las páginas transparentes, paquete de 10

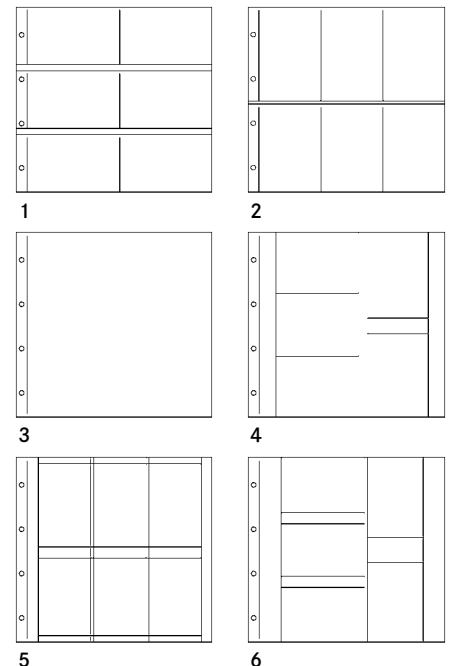

Para guardar tarjetas postales en tapas de 18 anillos aconsejamos el uso de las hojas transparentes N° ref. 826 y 829 igual que la hoja Omnia N° ref. 021 (véase páginas 70 y 71).

\*Hasta fin de existencias.

La entrega se realiza sin contenido/decoración. Todas las especificaciones están sujetas a cambios sin previo aviso.

## ÁLBUM MULTI COLLECT PARA TARJETAS POSTALES













Tapa de anillos Multi collect incl. 30 hojas negras (nº ref. MU1312). Las hojas negras se pueden rellenar por ambos lados.

- Gran capacidad
- Ventanilla generosa en el lomo para rotulación
- Varias posibilidades de suplemento gracias a un surtido grande de hojas para monedas, sellos, billetes, etc.

**Formato tapa de anillos:** 245 x 270 x 80 mm

**Mecanismo:** 4 anillos, 40/80/40 mm

**Capacidad:** Aprox. 40 hojas para tarjetas postales (nº ref. MU1312)

	
 1300PK - G	 1301 - G
 1300PK - S	 1301 - S
 1300PK - B	 1301 - B
 1300PK - H	 1301 - H
 1300PK - W	 1301 - W

Detalles e informaciones sobre otras posibilidades de usar nuestro sistema versátil Multi collect encuentra en páginas 78-79.



Made in Germany

Hojas suplementarias en paquetes de 10

 MU1312 Hojas Multi Collect para tarjetas postales











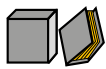







## ÁLBUM CLASSIC PARA TARJETAS POSTALES

Tapa de anillos acolchada en acabado de alta calidad hecha de material sintético y espumado, con ventanilla para listar el contenido. Se sirve con 20 fundas con 2 bolsillos (155 x 110 mm) hechas de PVC duro transparente sin plastificantes o ácidos.

**Formato tapa de anillos:** 200 x 235 x 40 mm

**Mecanismo:** 13 anillos

**Capacidad:** Aprox. 35 hojas para tarjetas postales (nº ref. 811)

			
 1103K - G	 1131 - G	 1103Y - G	 810CY - G
 1103K - S	 1131 - S	 1103Y - S	 810CY - S
 1103K - B	 1131 - B	 1103Y - B	 810CY - B
 1103K - W	 1131 - W	 1103Y - W	 810CY - W



Made in Germany

Hojas suplementarias en paquetes de 10

 811 2 bolsillos: 155 x 110 mm (formato: 174 x 224 mm).







## ÁLBUM LOTOS PARA TARJETAS POSTALES

Álbum acolchado para tarjetas postales con 50 fundas transparentes con cada una 2 bolsillos de 150 x 107 mm hechas de PVC libre de plastificantes y ácidos. El álbum lleva un adorno dorado en el lomo y la tapa. En el lomo también tiene estampado el logotipo y tiras doradas.

**Formato tapa de anillos:** 194 x 228 x 50 mm

**Mecanismo:** 4 anillos, 45/65/45 mm

**Capacidad:** Aprox. 50 hojas para tarjetas postales (nº ref. 5801)

 5800 - G
 5800 - S
 5800 - B
 5800 - H
 5800 - W



Made in Germany

Hojas suplementarias Paquete de 50

 5801 2 bolsillos: 150 x 107 mm (formato: 170 x 221 mm).

Para guardar tarjetas postales en tapas de 18 anillos aconsejamos el uso de las hojas transparentes nº ref. 826 y 829 igual que la hoja Omnia nº ref. 021 (véase páginas 70 y 71).

# TAPAS DE ANILLOS PUBLICA

## UN FORMATO ADECUADO PARA CADA COLECCIÓN

El producto de alta calidad de la serie PUBLICA atrae con su diseño uniforme, clásico y eterno. Su acabado robusto tal como el material probado garantiza la longevidad de estas tapas de anillos. La superficie acolchada y rugosa le da un carácter individual a las tapas. La serie de tapa de anillos PUBLICA con sus tamaños diferentes de tapas, tal como sus varios tipos y formatos de hojas ofrece un modo adecuado de guardar objetos de varias colecciones. Puestos en el estante, los formatos diferentes siempre otorgan una imagen consistente. La ventanilla ofrece sitio para listar contenidos.



Made in Germany

**XL**



**LS**



**M**



**S**



**KARAT**

Made in Germany



## TAPA PUBLICA S

Tapa de anillos negra, hecha de material sintético y espumado, que ahorra espacio y guarda sus bienes de un modo seguro y representativo. La ventanilla ofrece sitio para listar contenidos. Adecuada para nuestras hojas karat para monedas.

**Formato:** 225 x 240 x 60 mm

**Mecanismo:** 4 anillos, 45/65/45 mm

**Capacidad:** Aprox. 25 hojas para monedas karat, dependiente del espesor de las monedas



₺ 3520

Compatible con nuestras hojas karat para monedas. Véase página 32.

## TAPA PUBLICA M

### PARA GUARDAR BIENES DE UN MODO SEGURO, REPRESENTATIVO Y EFICIENTE

La tapa de alta calidad de la serie PUBLICA atrae con su diseño uniforme, clásico y eterno. Su acabado robusto tal como el material probado garantiza la longevidad de estas tapas de anillos. La superficie acolchada y rugosa da un carácter individual a las tapas. La serie de tapa de anillos PUBLICA con sus tamaños diferentes de tapas, tal como sus varios tipos y formatos de hojas, ofrece un modo adecuado de guardar objetos de varias colecciones. Puestos en el estante, los formatos diferentes muestran siempre una imagen consistente. La ventanilla ofrece sitio para listar contenidos. Hojas adecuadas véase en las páginas 78-79.

**Formato tapa de anillos:** 245 x 270 x 60 mm

**Formato tapa de anillos incl. estuche:** 250 x 280 x 75 mm

**Mecanismo:** 4 anillos, 45/65/45 mm

**Capacidad:**

Aprox. 15 hojas Multi Collect para monedas

Aprox. 50 hojas Multi Collect negras

Aprox. 70 hojas Multi Collect transparentes

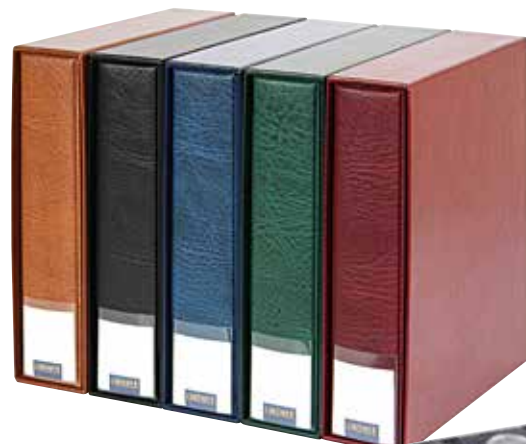

Made in Germany



₺ 3532 - G

₺ 3532 - S

₺ 3532 - B

₺ 3532 - H

₺ 3532 - W



₺ 3530 - G

₺ 3530 - S

₺ 3530 - B

₺ 3530 - H

₺ 3530 - W



₺ 3531 - G

₺ 3531 - S

₺ 3531 - B

₺ 3531 - H

₺ 3531 - W



# PUBLICA M COLOR



Las tapas de anillos con acabado de alta calidad de esta serie impresionan a través de su imagen fresca y su gran capacidad. El acabado robusto de las tapas y el material resistente son la garantía para una vida larga. El mecanismo estándar le permite un uso universal. Un bolsillo de plástico en el interior de la tapa le posibilita listar el contenido. Con los estuches de plástico adecuados el contenido está completamente protegido. Las asas ovaladas facilitan sacar la tapa de anillos. Hojas adecuadas véase página 78-79.

**Formato tapa de anillos:** 245 x 270 x 60 mm

**Formato tapa de anillos incl. estuche:**

250 x 280 x 75 mm

**Mecanismo:** 4 anillos, 45/65/45 mm

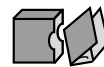

S3542 - 1

S3542 - 9

S3542 - 5

S3542 - 4

S3542 - 13



Made  
in  
Germany

## OFERTA COMPLETA

### ÁLBUM PARA BILLETES



S3542BN - 1

S3542BN - 9

S3542BN - 5

S3542BN - 4

S3542BN - 13

Equipado con 10 hojas Multi Collect de plástico (MU1404 y MU3103) que se pueden rellenar por ambos lados.

### ÁLBUM PARA SELLOS



S3542B - 1

S3542B - 9

S3542B - 5

S3542B - 4

S3542B - 13

Equipado con 10 hojas Multi Collect de plástico (MU1315 y MU1316) que se pueden rellenar por ambos lados.

### ÁLBUM DE FOTOS / ÁLBUM PARA TARJETAS POSTALES



S3542PK - 1

S3542PK - 9

S3542PK - 5

S3542PK - 4

S3542PK - 13

Equipado con 10 hojas Multi Collect de plástico (MU1404) que se pueden rellenar por ambos lados.

### ÁLBUM PARA MONEDAS



S3542M - 1

S3542M - 9

S3542M - 5

S3542M - 4

S3542M - 13

Equipado con 10 hojas Multi Collect de plástico (MU15, MU24, MU35, MU40 y MU54).

#### ¡CADA ÁLBUM SE PUEDE AMPLIAR CON HOJAS SUPLEMENTARIAS!

El sistema Multi collect LINDNER ofrece una gran variedad de hojas de plástico de alta calidad con diferentes versiones de bolsillos y con posibilidades casi inagotables de uso. Véase las página 78-79.

# PUBLICA LS

**Formato:** 290 x 315 x 60 mm

**Formato tapa de anillos incl. Estuche:**  
295 x 325 x 70 mm

Tapa de anillos hecha de material sintético, espumado y con un mecanismo estándar. Ahorra espacio y guarda sus tesoros de modo seguro y representativo. La ventanilla ofrece espacio para listar contenidos. Adecuada para nuestras hojas clasificadoras A4 y otras hojas del formato DIN A4 con perforación estándar.

**Mecanismo:** 4 anillos, 80/80/80 mm (estándar)



Made in Germany

**Capacidad:**

Aprox. 50 hojas negras  
Aprox. 70 hojas transparentes  
Aprox. 5 hojas para tapas de champán

3533 - G	3503 - G	3504 - G
3533 - S	3503 - S	3504 - S
3533 - B	3503 - B	3504 - B
3533 - H	3503 - H	3504 - H
3533 - W	3503 - W	3504 - W

## HOJAS CLASIFICADORAS A4 PARA PUBLICA LS

Made in Germany



Paquete de 10 unidades

- 4101
- 8811



Paquete de 10 unidades

- 4102
- 8812



Paquete de 10 unidades

- 4103
- 8813



Paquete de 10 unidades

- 4146
- 8844



Paquete de 10 unidades

- 4106



Paquete de 10 unidades

- 4107



Paquete de 10 unidades

- 4108



Paquete de 10 unidades

- 4066



Paquete de 10 unidades

- 8849



Paquete de 10 unidades

- 8846



Paquete de 5 unidades

- 3502

**Hojas para tapas de champán**

Las tapas de champán se introducen en los huecos por detrás. De este modo el frente de las tapas siempre esta protegido.

Material: PVC rígido libre de ácidos y plastificantes

Formato: 240 x 305 mm

● **Fundas negras**

Fundas negras con tiras transparentes en ambos lados.

Material: PVC rígido libre de ácidos y plastificantes

Formato: 240 x 305 mm

○ **Fundas transparentes**

Hojas transparentes para rellenar de ambos lados, para ver los documentos de frente y por detrás. Incl. hojas intercalables negras.

Material: PVC rígido libre de ácidos y plastificantes

Formato: 240 x 305 mm

○ **Fundas transparentes**

Material: Folio de polypropileno (PP) sin plastificantes

Formato: 240 x 305 mm

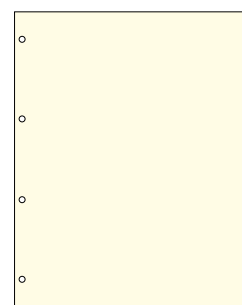

Paquete de 10 unidades

- 8060

**Hojas Blanco**

Perforación de 4 anillos en formato PUBLICA L 235 x 298 mm.

Material: 200 g/qm

Made in Germany

# BOLSAS Y FUNDAS DE PERGAMINO

Ideal para la protección de sellos, bloques, mini pliegos, cartas, sobres primer día, postales, tarjetas telefónicas, billetes, fotos, negativos etc. El papel pergamino es de pura celulosa, procedente de madera de abeto y 100% reciclable. El pergamino es transparente, antiestático, libre de ácidos sulfúricos, clorhídricos y no contiene plastificantes.

Las medidas dadas son medidas interiores en milímetros.  
Paquete de 500 unidades

La fabricación de las fundas a medida es posible bajo pedido.

- Seguras para embalar alimentos
- Insípido e inodoro
- Transpirable
- Reciclable y compostable
- Apto para archivos, como tiene un pH neutro
- Grosor del papel: 40g/ m<sup>2</sup>

Made in Germany

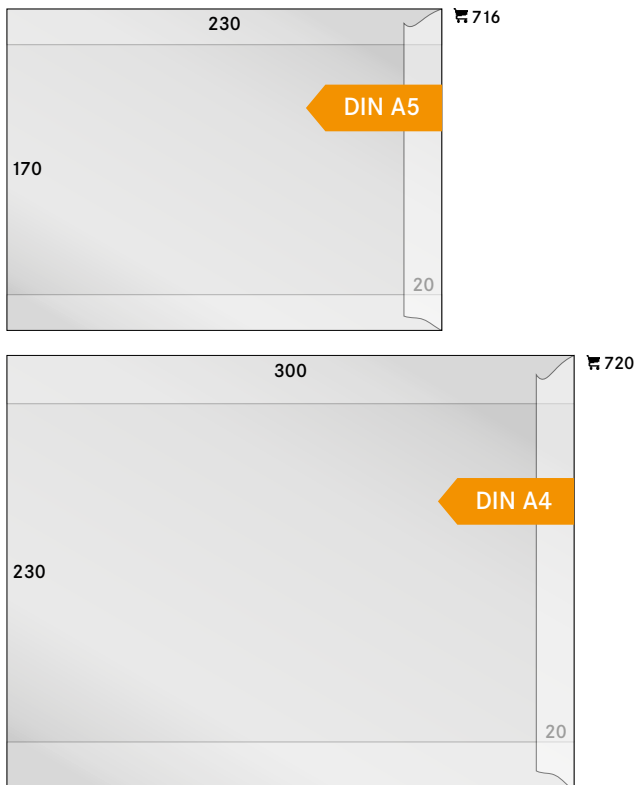
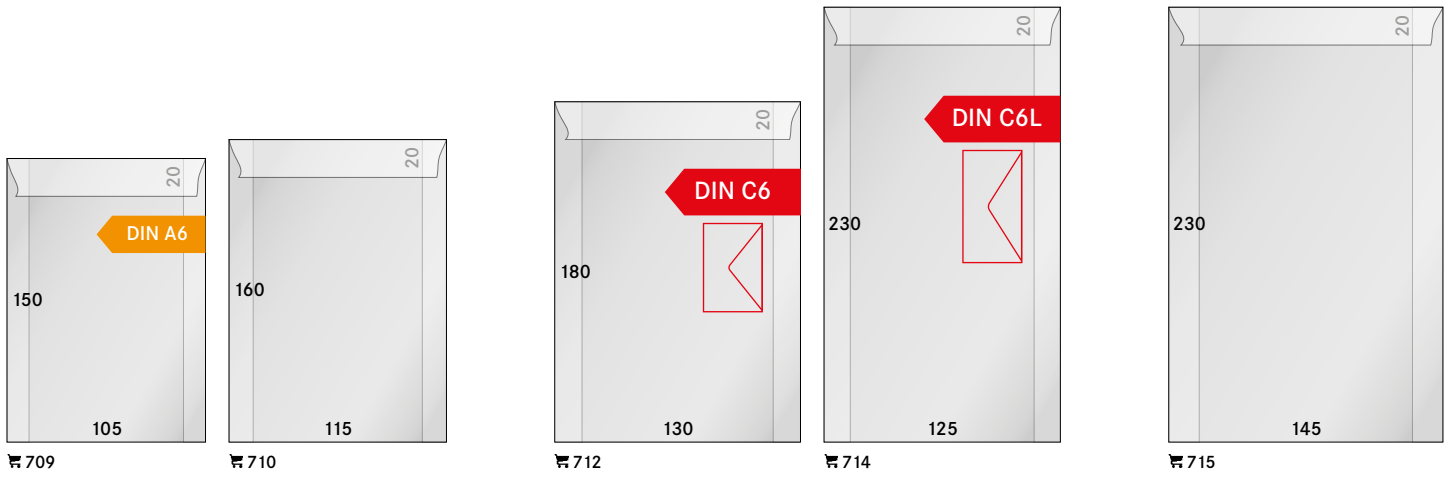
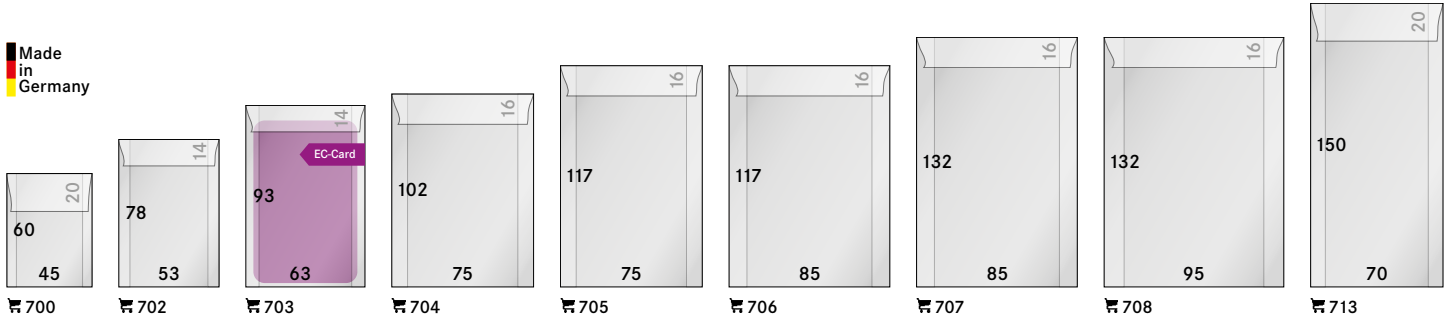

## FUNDAS PROTECTORAS DE PERGAMINO

Paquete de 100 unidades

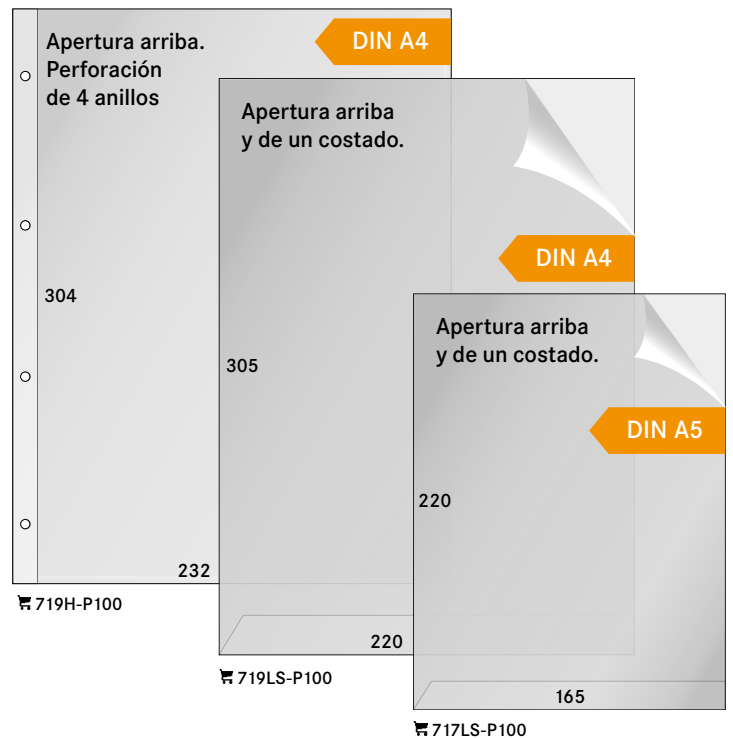

# FUNDAS PROTECTORAS

## PARA TARJETAS POSTALES, CARTAS, TARJETAS TELEFÓNICAS, BILLETES, ETC.

Todas las fundas se componen de PVC rígido libre de plastificantes y ácidos. El grosor de la lámina de PVC que las compone es de 0,10 mm.

Las medidas dadas son medidas interiores en milímetros. La línea roja indica el lado abierto.

La fabricación de las fundas a medida es posible bajo pedido.



Made in Germany



Por ejemplo para tarjetas telefónicas  
Paquete de 50 unidades



Por ejemplo para tarjetas telefónicas con etiqueta de precios  
Paquete de 50 unidades



Por ejemplo para tarjetas telefónicas  
Paquete de 50 unidades



Por ejemplo para tiras K7E  
Paquete de 50 unidades

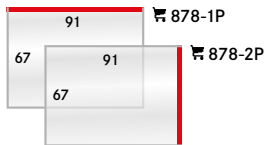

Por ejemplo para tarjetas comerciales, tarjetas de béisbol  
Paquete de 50 unidades



Por ejemplo para billetes de banco  
Paquete de 50 unidades



Por ejemplo para billetes de banco  
Paquete de 50 unidades



Por ejemplo para US-Dólares  
Paquete de 50 unidades

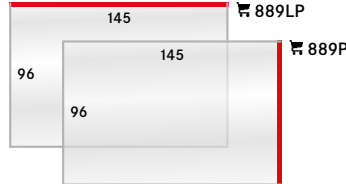

Por ejemplo para tarjetas postales antiguas  
Paquete de 50 unidades

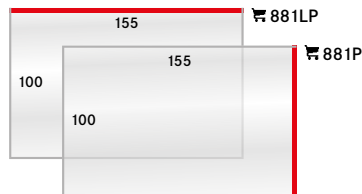

Por ejemplo para tarjetas postales modernas  
Paquete de 50 unidades

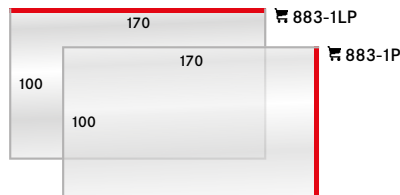

Por ejemplo para sobres primer día, sobres No US 6  
Paquete de 50 unidades

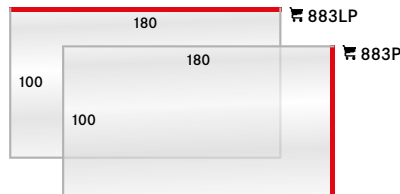

Por ejemplo para sobres primer día  
Paquete de 50 unidades

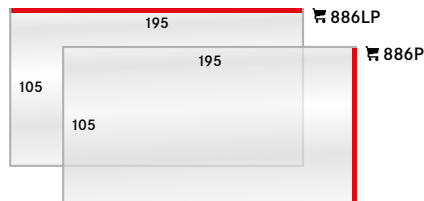

Por ejemplo para sobres largos  
Paquete de 50 unidades

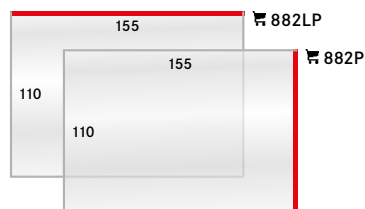

Por ejemplo para tarjetas postales modernas o tarjetas pequeñas  
Paquete de 50 unidades



Por ejemplo para sobres largos, sobres No US 10  
Paquete de 50 unidades

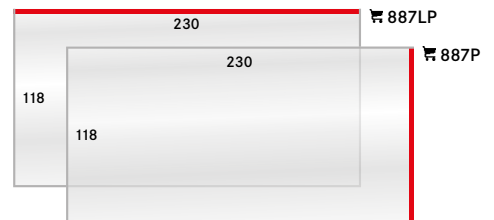

Por ejemplo para sobres DIN C6 largos  
Paquete de 50 unidades

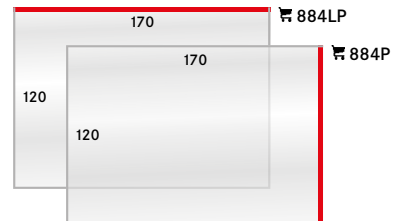

Por ejemplo para postales formato C6  
Paquete de 50 unidades

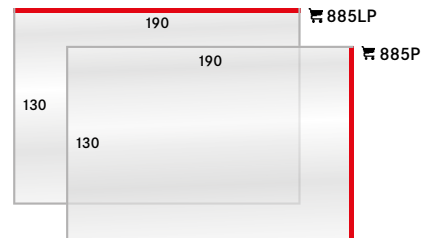

Por ejemplo para documentos de tamaño mayor  
Paquete de 50 unidades

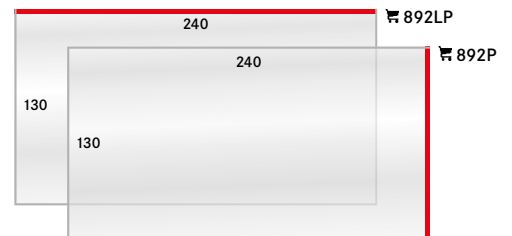

Por ejemplo para sobres DIN C4 o mini-plegos  
Paquete de 50 unidades



# FREESTYLE FUNDAS TRANSPARENTES

**LAS FUNDAS PROTECTORAS MÁS POPULARES DE LINDNER CON TIRAS AUTOADHESIVAS EN EL BORDE. POR EJEMPLO PARA BILLETES, CARTAS POSTALES, CARTAS, ETC.**

Con la tira autoadhesiva se pueden unir las fundas individualmente con cada hoja de álbum. Esto significa que las fundas protectoras se pueden integrar en cualquier sistema de colección común. Todas las fundas se componen de PVC rígido libre de plastificantes y ácidos. El grosor de la lámina de PVC que las compone es de 0,10 mm.

**Las medidas dadas son medidas interiores en milímetros. La línea roja indica el lado abierto.**

La fabricación de las fundas a medida es posible bajo pedido.

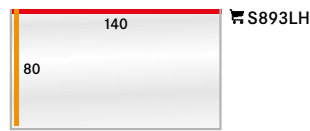

Por ejemplo para billetes de banco  
Paquete de 25 unidades



Por ejemplo para billetes de banco  
Paquete de 25 unidades

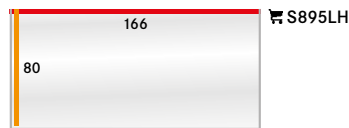

Por ejemplo para US-Dólares  
Paquete de 25 unidades

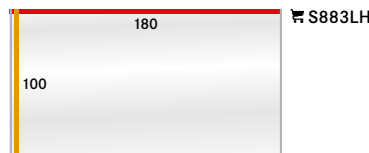

Por ejemplo para sobres primer día  
Paquete de 25 unidades



Por ejemplo para tarjetas postales antiguas  
Paquete de 25 unidades

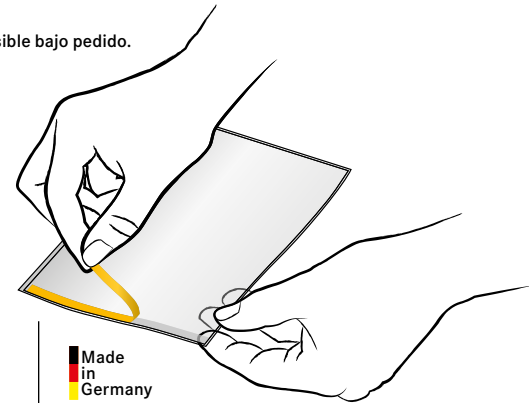

Made  
in  
Germany

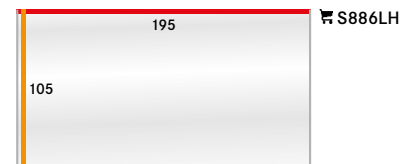

Por ejemplo para sobres largos  
Paquete de 25 unidades

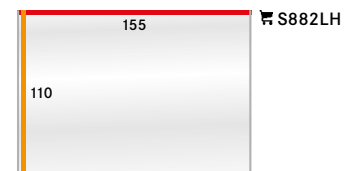

Por ejemplo para tarjetas postales modernas o tarjetas pequeñas  
Paquete de 25 unidades



Por ejemplo para documentos en DIN A5 y hojas primer día  
Paquete de 25 unidades



Por ejemplo para documentos en DIN A5  
Paquete de 50 unidades

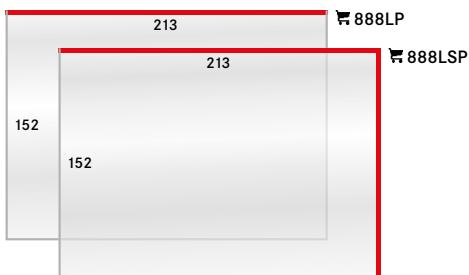

Por ejemplo para documentos en DIN A5  
Paquete de 50 unidades

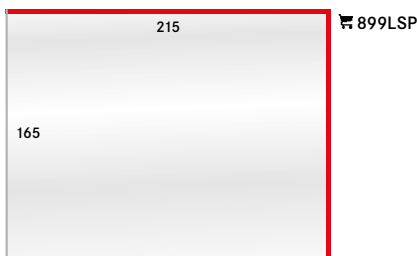

Por ejemplo para documentos en DIN A5  
Paquete de 50 unidades

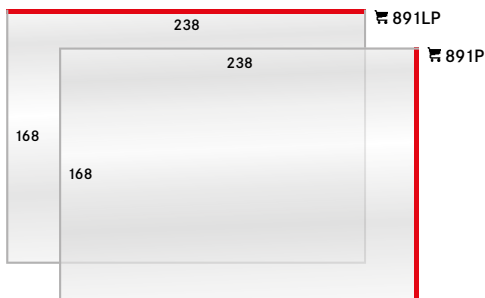

Por ejemplo para sobres, mini-plegos  
Paquete de 50 unidades



Por ejemplo para documentos DIN A4  
Paquete de 50 unidades

## FICHAS CLASIFICADORAS

### FICHAS CLASIFICADORAS DE CARTÓN CON SOLAPA PROTECTORA TRANSPARENTE

Formato: 158 x 113 mm. Hechas de cartón negro (300g/m<sup>2</sup>) con tiras y portada de plástico libre de plastificantes y ácidos. Tiras abiertas al costado. **Paquete de 100 unidades**



3 tiras para sellos de hasta 18 mm de altura

☛ **S869-3-P100**

(Paquete de 100 unidades)



4 tiras para sellos de hasta 15 mm de altura

☛ **S869-4-P100**

(Paquete de 100 unidades)

Made in Germany

Formato: 210 x 148 mm. Hechas de cartón negro (300g/m<sup>2</sup>) con tiras y portada de plástico libre de plastificantes y ácidos. Tiras abiertas al costado. **Paquete de 100 unidades**



5 tiras para sellos de hasta 14 mm de altura

☛ **S871-5-P100**

(Paquete de 100 unidades)

Made in Germany



Maletines adecuados véase página 19.

### FICHAS CLASIFICADORAS »EXTRA« DE PVC RÍGIDO

Formato: 145 x 83 mm, compuestas de PVC rígido de (300 my) en color negro con bandas soldadas transparentes (100 my) y libres de plastificantes. Tiras abiertas en el lateral. **Paquete de 100 unidades**

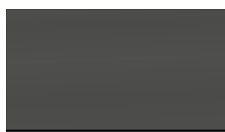

1 banda, 80 mm de altura

☛ **751**

(Paquete de 100 unidades)

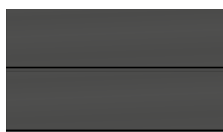

2 bandas, 38 mm de altura

☛ **752**

(Paquete de 100 unidades)

Made in Germany

Fundas protectoras

**Paquete de 100 unidades**

Fundas protectoras sin plastificantes 149 x 86 mm (Medidas internas)

☛ **758**

### FUNDAS CLASIFICADORAS DE PVC RÍGIDO

Formato: 210 x 143 mm, compuestas de PVC rígido (400 my) en color negro con bandas soldadas transparentes (100 my) y libres de plastificantes. Apertura arriba, costados cerrados. **Paquete de 10 unidades**

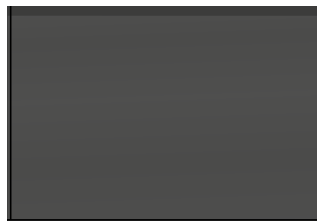

1 tira para sellos de hasta 137 mm de altura

☛ **771**

(Paquete de 10 unidades)

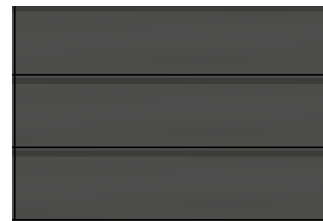

3 tiras para sellos de hasta 43 mm de altura

☛ **773**

(Paquete de 10 unidades)

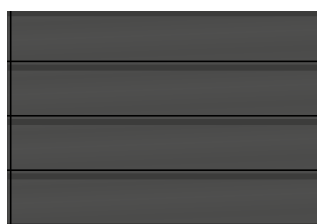

4 tiras para sellos de hasta 30 mm de altura

☛ **774**

(Paquete de 10 unidades)



5 tiras para sellos de hasta 24 mm de altura

☛ **775**

(Paquete de 10 unidades)



6 tiras para sellos de hasta 19 mm de altura

☛ **776**

(Paquete de 10 unidades)

Made in Germany

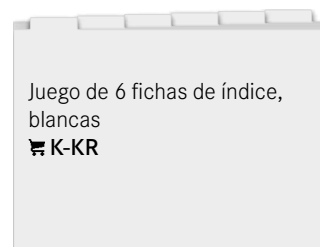

Juego de 6 fichas de índice, blancas

☛ **K-KR**



Made in Germany

## CAJA PARA FICHAS

### Sin fichas

La caja para Fichas LINDNER, está compuesta de un material sintético Y robusto en color negro, con una capacidad de aproximadamente 60 fichas (Nº ref. 771-776 ). Aquí se pueden guardar sellos y otros documentos de forma segura. Las fichas se pueden rotular individualmente para ayudar a montar mejor colección.

**Formato:** 220 x 165 x 65 mm

**Adecuado para:** Fichas clasificadoras A5

☛ **870** Caja para fichas, sin fichas

# PINZAS

## „SIEMPRE A MANO“

Los sellos son objetos de colección especialmente delicados. Para no ensuciarlos o dañarlos, hay que tratarlos con mucho cuidado. No deben ser tocados nunca con los dedos. Para evitar todos estos percances existen las pinzas, que son una herramienta imprescindible para cualquier coleccionista – ¡Deberían estar siempre al alcance de la mano.

## PINZAS NIQUELADAS

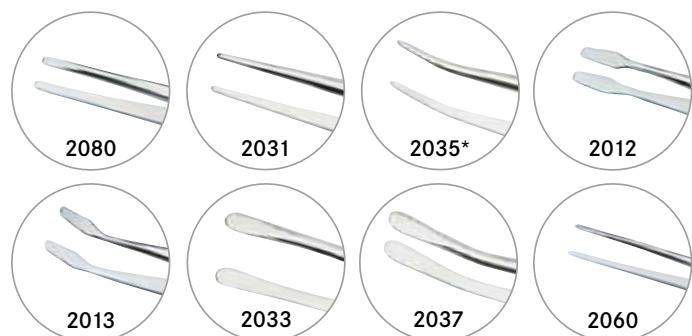

Pinzas 120 mm, niqueladas

🛒 2080	rectas con puntas redondeadas, en funda de plástico
🛒 2031	con puntas rectas
🛒 2035*	con puntas curvas
🛒 2012	rectas con punta de forma de pala, en funda de plástico
🛒 2013	con forma de pala curva, en funda de plástico
🛒 2033	rectas con forma de pala
🛒 2037	con forma de pala curva



Pinzas 150 mm, niqueladas

🛒 2060	rectas con punta recta, en funda de plástico
--------	--

## PINZAS DE ACERO INOXIDABLE

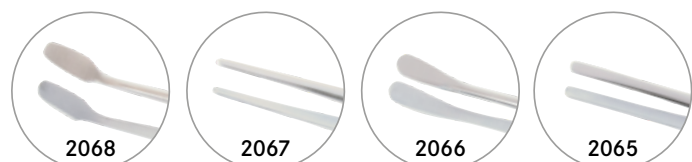

Pinzas de acero inoxidable (en funda de plástico)

🛒 2068	150 mm, con forma de pala curva ancha
🛒 2067	150 mm, con puntas rectas
🛒 2066	115 mm, con forma de pala curva ancha
🛒 2065	115 mm, con puntas rectas

La entrega se realiza sin contenido/decoración. Todas las especificaciones están sujetas a cambios sin previo aviso.

# ODONTÓMETRO PHILA-COMBI-BOX

Generalmente los odontómetros de acetato o cartón aguantan poco y son inexactos. El aparato LINDNER de medida de precisión hace un dictamen exacto del dentado del sello, diente a diente. Especialmente práctico: La parte interna de la tapa está diseñada para detectar filigranas o reparaciones usando mediante líquidos como bencina.

Formato: 115 x 55 mm  
🛒 2099



Made in Germany

# LINDNER STAMPSCOP

Con el Stampscop de LINDNER se detectan, a parte de la filigrana, “ventanas”, dobleces, daños y reparaciones en los sellos. Dependiendo del tipo de luz Ud. observará la filigrana con claridad sobre fondo oscuro o viceversa. Las instrucciones explican el manejo sencillo del aparato magnífico de precisión.

🛒 9111



Made in Germany

\* Hasta fin de existencias.

# ERNI - PRODUCTOS DE PRESERVACIÓN

## PARA LA PRESERVACIÓN PROFESIONAL DE SUS SELLOS

Con estos productos perfecciona y conserva el valor de sus tesoros! En el futuro podrá mejorar el valor y la presentación de sus sellos usados.

Los limpia-óxidos, así como los disolventes de gomas y manchas de fijasellos están a su disposición a través del programa de limpieza de ERNI.

**Quita-manchas de moho: ERNI A**  
 Contenido: 200 ml  
 € 8070

**Quita-manchas de moho: ERNI B**  
 Contenido: 200 ml  
 € 8071

**ERNI despegador de sellos autoadhesivos**  
 Despega sellos autoadhesivos de sobres, cartas y cartones.  
 Contenido: 200 ml  
 € 8080

**ERNI Despegador de goma de sellos**  
 Contenido: 200 ml  
 € 8072

**ERNI Diluyente de manchas de fijasellos**  
 Contenido: 200 ml  
 € 8073

**Despegasellos LINDNER**  
 Despega los sellos sin usar agua. Al despegarlos del papel, conserva la goma y en el caso de sellos de bobinas, conserva el número impreso sobre la goma al dorso. Aplicando el disolvente correctamente, es inofensivo para los sellos.  
 Contenido: 100 ml  
 € 8060

ERNI A y ERNI B deben ser siempre usados juntos.



Bandejas para el proceso de conservación de los sellos. Paquete de 2 unidades.  
 Formato: 94 x 68 x 29 mm  
 € 8076

Identificación de acuerdo con el reglamento (CE) No. 1272/2008 declaraciones:

**ERNI A (€ 8070)**  
**Atención**

- H315 Causa irritación de la piel.
- H319 Provoca irritación ocular grave.
- H411 Es tóxico para los organismos acuáticos con efectos duraderos.



**ERNI B (€ 8071)**  
**Atención**

- H290 Puede ser corrosivo para los metales.
- H315 Causa irritación de la piel.
- H319 Provoca irritación ocular grave.
- H317 Puede provocar reacción alérgica a la piel.
- H351 Se sospecha que provoca cáncer.
- H373 Puede provocar daños en los órganos tras exposiciones prolongadas o repetidas.



**Despegasellos LINDNER (€ 8060)**  
**Peligro**

- H318 Provoca lesiones oculares graves.





## HOJAS DE BANDERAS

Para coleccionistas que desean identificar sus álbumes de forma específica y elegante. Se pegan o se introducen en la ventanilla del lomo de todas las tapas LINDNER.

**Paquete de 6 unidades**



Alemania Imperio	€ 628
Alemania	€ 630
Berlin Este	€ 632
República Democrática RDA	€ 634
Åland Islands	€ 666
Andorra	€ 665
Bulgaria	€ 639
Bélgica	€ 635
Dinamarca	€ 641
Estonia	€ 645
Europa	€ 655
Feroe	€ 642
Finlandia	€ 667
Francia	€ 636
Gibraltar	€ 651
Grecia	€ 652
Groenlandia	€ 643
Gran Bretaña	€ 660

Guernsey	€ 661
Irlanda	€ 664
Islandia	€ 668
Italia	€ 647
Jersey	€ 662
Letonia	€ 653
Lituania	€ 659
Liechtenstein	€ 640
Luxemburgo	€ 654
Malta	€ 672
Isla de Man	€ 663
Mónaco	€ 650
Holanda	€ 637
Noruega	€ 669
Austria	€ 644
Polonia	€ 673
Portugal	€ 671
Rumanía	€ 674

Rusia	€ 682
San Marino	€ 649
Suecia	€ 670
Suiza	€ 646
Eslovaquia	€ 676
Eslovenia	€ 677
Unión Soviética	€ 681
España	€ 638
República Checa	€ 678
Ucrania	€ 683
Hungría	€ 679
Vaticano	€ 648
Naciones Unidas	€ 656
Belarús	€ 684
Canadá	€ 658
Israel	€ 675
USA	€ 657
Chipre	€ 680

## ETIQUETAS DE PRECIOS

(Paquete de 1000 unidades)

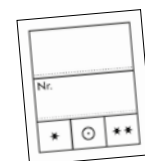

**Formato:**  
23 x 27 mm  
€ 802024



**Formato:**  
25 x 30 mm  
€ 802022



**Formato:**  
31 x 36 mm  
€ 802023

Made in Germany

## CUADERNOS SECANTES

A todo aquel que despegas sellos, le gusta secarlos con el mismo cuidado. Con este fin están pensados los cuadernos de secado LINDNER.

1 Cuaderno de secado, tapas plastificadas, encuadernación de anillos de plástico, 10 hojas de cartón secante con hojas intercaladas de lámina de plastotén, para toda clase de gomas, en formato DIN A4  
€ 845

2 Cuaderno de secado sencillo, DIN A4  
€ 846

3 Cuaderno de secado sencillo, DIN A5  
€ 847



Made in Germany

## GUARDAPLIEGOS

Los guardapliegos están dotados de hojas de lámina de plástico libre de ácidos y plastificantes. Incluyen hojas intercaladas de pergamino. Se pueden guardar 100 pliegos en cada uno de los 3 modelos diferentes que están diseñados para albergar pliegos de los tamaños más dispares.

Formato: 280 x 325 mm  
Para pliegos de hasta 245 x 315 mm  
€ 860

Estuche  
€ 860K

Formato: 280 x 385 mm  
Para pliegos de hasta 240 x 360 mm  
€ 861

Estuche  
€ 861K

Formato: 325 x 325 mm  
Para pliegos de hasta 290 x 315 mm  
€ 862

Estuche  
€ 862K



Made in Germany

## LEVANTAHOJAS, 1 PAR

Evita que las hojas se doblen cuando se cierre la tapa de anillos.

€ 799

Made in Germany



## EXTRACTOR DE ÁLBUMES

Para coger la tapa del estuche fácilmente. Simplemente metér el extractor en la base de la tapa.

€ 798



# BANDEJA PARA COLECCIONES

## ALTURA 40 mm

### ¡MUCHO ESPACIO PARA LAS COLECCIONES MÁS ESPECIALES!

Almacenamiento perfecto para minerales, piedras preciosas, medallas, relojes, joyas, botones, encendedores, coches de colección, recuerdos de vacaciones y mucho más. Las bandejas de colección ofrecen muchas posibilidades gracias a sus divisiones diferentes.

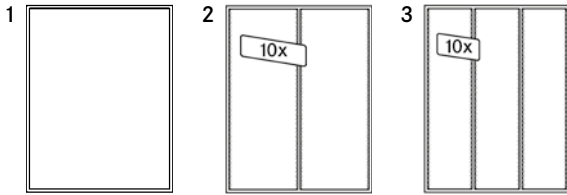





	COMPARTIMENTOS		Estándar 	Ahumado 
1	sin división	220 x 280 mm	2401	2461
2	2 compartimentos con 10 regletas divisoras	105 x 280 mm	2402	2462
3	3 compartimentos con 10 regletas divisoras	65 x 280 mm	2403	2463

## ACCESORIOS

### REGLETAS PARA BANDEJAS DE COLECCIÓN



Regletas rojas: grandes, para la bandeja de colección 2402, paquete de 10	 2410
Regletas rojas: pequeñas, para la bandeja de colección 2403, Paquete de 10	 2411
Regletas color rojo oscuro: grandes, para la bandeja de colección 2462, Paquete de 10	 2470
Regletas color rojo oscuro: pequeñas, para la bandeja de colección 2463, Paquete de 10	 2471

Formato: 236 x 303 x 40 mm  
 Altura de llenado máxima: 29 mm



MALETINES ADECUADOS VÉASE PÁGINA 22.

Dado que las bandejas para monedas, d-bandejas y bandejas de colección sólo se distinguen por su altura, pueden apilarse sin ningún problema.

# BANDEJAS DE COLECCIONES

## PARA PINS / MEDALLAS

Esta bandeja de colección le permite guardar sus pins, medallas y joyería etc. con nuestro renombrado sistema de bandejas LINDNER, que le da protección segura y presenta sus colecciones. La goma espuma con superficie de terciopelo ofrece una protección para sus bienes en todo momento. Igual que las otras bandejas LINDNER, d-bandejas o bandejas de colección, Ud. puede elegir entre un marco transparente o ahumado. El marco transparente ofrece una vista excelente de su colección. Para aumentar el aspecto de sus bienes, puede elegir entre plantillas de colores diferentes, como de los colores rojo claro, rojo oscuro, azul y negro. La bandeja de colección es utilizable para pins, medallas y mucho más con una altura máxima de 15 mm.



Made in Germany

Modelo	■	■	■
Standard	2417	2419	2418
Ahumado	2457	2459	2458

Formato: 236 x 303 x 40 mm  
 Altura máxima: 15 mm

## CAJA PARA COLECCIONAR Y APILAR CON PASARELA CORREDIZA

Se abre fácilmente con la tapa abatible. Con una división fija en el medio. Es posible subdividir hasta 12 compartimentos con las dos divisiones oblongas y las 10 barras incluidas. Las cajas se pueden apilar fácilmente debido a sus 4 pies pequeños y a sus 4 depresiones correspondientes en la tapa.

Formato: 220 x 110 x 38 mm  
 Altura interna: 33 mm

Hecho de plástico transparente con subdivisiones flexibles.

4820 Por pieza  
 4820P Paquete de 10



## CAJA PARA COLECCIONAR Y APILAR

Caja para coleccionar hecha de plástico resistente con cubierta plegable para tener la colección protegida y presentable. Por ejemplo para figuras de los huevos sorpresa, fósiles, etc. Hecho de plástico transparente con 6 o 12 divisiones.

Formato: 190 x 99 x 22,5 mm

Caja para colección con 6 divisiones

4821 Por pieza  
 4821P Paquete de 10

Caja para colección con 12 divisiones

4822 Por pieza  
 4822P Paquete de 10



# MARCOS NIMBUS PARA OBJETOS

## DE A SUS BIENES FAVORITOS UNA VISTA ESPECIAL

Con los marcos para objetos de la serie NIMBUS ofrecemos un modo completamente nuevo de presentar sus objetos de colección. Lo especial en estos marcos son las dos membranas de silicona transparente y flexible que encierran sus bienes suavemente y dan la impresión de que flotan en el marco. Al mismo tiempo dan una vista ilimitada al anverso y reverso de sus objetos favoritos. No habrá límites en su fantasía al respecto de colocar sus colecciones, porque el material flexible se ajusta a la superficie correspondiente y garantiza un apoyo a los objetos. Desde mone-

das y sellos hasta objetos de escritorio, relojes, medallas, fotos, joyería y otros bienes favoritos - la serie NIMBUS encuadra sus objetos de colección de modo muy especial.

Una fabricación especial es posible a partir de 10.000 piezas.

Añadir su logotipo es posible a partir de una cantidad mínima de pedido de 100 fundas.



**...ASÍ FUNCIONA:** El marco se abre completamente. Se coloca el objeto en una de las membranas de silicona y se cierra el marco. De esta manera el objeto se queda en su posición. Las dos mitades del marco se quedan cerradas fijamente por una cerradura magnética.



**NIMBUS 50**  
Med. Int.: 50 x 50 mm  
Med. Ext.: 80 x 85 x 35 mm  
● 4828 Negro

**NIMBUS 70**  
Med. Int.: 70 x 70 mm  
Med. Ext.: 100 x 105x 35 mm  
● 4830 Negro  
○ 4850 Blanco

**NIMBUS 100**  
Med. Int.: 100 x 100 mm  
Med. Ext.: 130 x 135 x 35 mm  
● 4839 Negro

**NIMBUS 150**  
Med. Int.: 150 x 150 mm  
Med. Ext.: 180 x 185 x 35 mm  
● 4838 Negro  
● 4868\* Diseño cocodrilo, rojo  
● 4878\* Diseño madera, marrón

\*Hasta fin de existencias.

La entrega se realiza sin contenido/decoración. Todas las especificaciones están sujetas a cambios sin previo aviso.



4

4

5

5

# NEMO

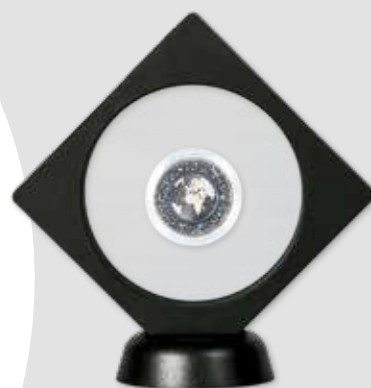

**NIMBUS NEMO**  
con ventanilla redonda de 75 mm de diámetro  
Med. Int.: 70 x 70 x 24 mm  
● 4833 Negro

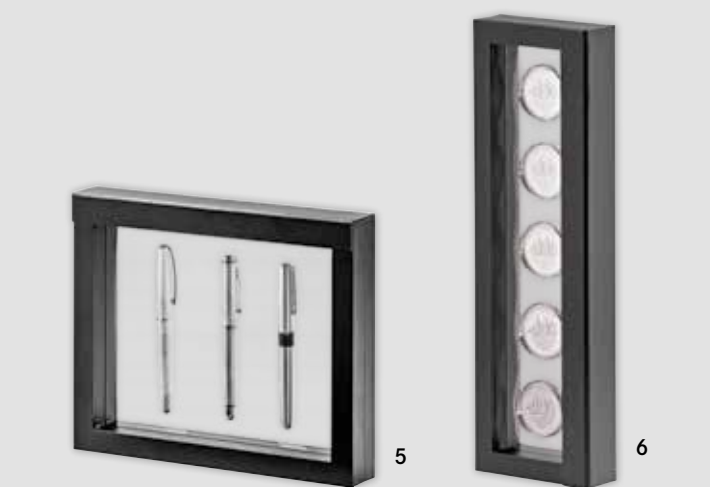

5

6

**NIMBUS 230**  
Med. Int.: 230 x 180 mm  
Med. Ext.: 270 x 225 x 45 mm  
● 4831 Negro  
○ 4851 Blanco

**NIMBUS 265**  
Med. Int.: 265 x 60 mm  
Med. Ext.: 295 x 95 x 35 mm  
● 4832 Negro  
○ 4852 Blanco

# ECO



**NIMBUS ECO 70**  
Med. Int.: 70 x 70 mm  
Med. Ext.: 100 x 100 x 25 mm  
● 4835-S Negro

**NIMBUS ECO**  
Material sintético.  
Con cerradura clip.



**NIMBUS ECO 100**  
Med. Int.: 100 x 100 mm  
Med. Ext.: 130 x 130 x 25 mm  
● 4836-S Negro  
○ 4836-WS Blanco  
● 4836-B Azul



**NIMBUS ECO 150**  
Med. Int.: 150 x 150 mm  
Med. Ext.: 180 x 180 x 25 mm  
● 4837-S Negro

## VITRINA DE COLECCIÓN ALU

La altura interna utilizable es de máx. 35 mm. La vitrina dispone de esquineros reforzados con metal y dos cerraduras. La tapa con ventana puede abrirse hasta más de 90°. Es posible ajustar a la pared ya sea vertical u horizontalmente.



Vitrina de colección de aluminio con una plantilla de plástico transparente con 45 compartimentos

36 x 49 mm

🛒 4890-45



Vitrina de colección de aluminio con una plantilla de plástico transparente con 24 compartimentos

65 x 58 mm

🛒 4890-24



Vitrina de colección de aluminio con una plantilla de plástico transparente con 12 compartimentos

87 x 90 mm

🛒 4890-12



Vitrina de colección de aluminio con una plantilla de plástico transparente con 6 compartimentos

275 x 57 mm

🛒 4890-6



Formato:  
395 x 300 x 45 mm



## EXPO

### SISTEMA DE COLECCIÓN Y PRESENTACIÓN FLEXIBLE

Módulos singulares y versátiles hechos de plástico estable con vidrio acrílico que se abre en el frente. Para guardar y presentar sus bienes, como por ejemplo camiones de colección, figuritas de los huevos sorpresa, fósiles, perfumes miniatures y mucho más.

Cada módulo está equipado con una barra que se puede quitar. Así se pueden guardar objetos pequeños en dos niveles. La barra se puede mover sin problemas para guardar objetos más grandes. Se sirve con tornillos con los que se

pueden conectar los módulos singulares uno con el otro. Así surge una vitrina bonita para colecciones, accesible por todos lados. Con el montaje para la pared estable se pueden montar sus bienes en la pared. El montaje para la

pared se conecta con el módulo superior con los tornillos incluidos en el envío.

Formato: 400 x 100 x 60 mm



EXPO - Montaje para pared  
🛒 4811

EXPO - módulo singular  
🛒 4810

EXPO - Juego principiante:  
3 módulos sing.  
+ 1 soporte pared  
🛒 4812



# BANDEJAS DE COLECCIÓN/PRESENTACIÓN PARA NAVAJAS SUIZAS

Las navajas de bolsillo no son solamente compañeros prácticos y útiles para el ocio y trabajo sino también coleccionables populares y codiciados. Para estos tesoros hemos desarrollado opciones para acomodarlas de manera representativa y protegida.

- Cajón transparente ahumado
- Marco transparente de plástico resistente a los arañazos y robusto
- Plantillas de ajuste preciso hechas de espuma "Black Samt" de alta calidad
- Apilables

## DISPONIBLE EN 4 VERSIONES:



Bandeja para 12 navajas suizas modelo VICTORINOX® "Cadet", longitud 84 mm (plegada) así como para otros modelos de este tamaño y tipo. Espesor máximo de las navajas: aprox. 27 mm.

**Formato:** 236 x 303 x 40 mm

€ 2476



Bandeja para 21 navajas suizas modelo VICTORINOX® "Classic", longitud 58 mm (plegada) así como para otros modelos de este tamaño y tipo.

**Formato:** 236 x 303 x 30 mm

€ 2874



Bandeja para 12 navajas suizas modelos VICTORINOX® "Pioneer" y "Farmer", longitud 93 mm (plegada) así como para otros modelos de este tamaño y tipo.

Espesor máximo de las navajas: aprox. 27 mm.

**Formato:** 236 x 303 x 40 mm

€ 2475



Bandeja para 12 navajas suizas modelos VICTORINOX® "Huntsman", "Mountaineer", "Tinker", "Climber" y "Spartan", longitud 91 mm (plegada) así como para otros modelos de este tamaño y tipo.

Espesor máximo de las navajas: aprox. 27 mm.

**Formato:** 236 x 303 x 40 mm

€ 2469

## MARCOS NIMBUS PARA NAVAJAS SUIZAS

De a sus bienes favoritos una vista especial. Más informaciones detalladas y la gama completa de NIMBUS puede ver en las páginas 98-99.



## ACOMODACIÓN ELEGANTE DE SUS TAPAS DE CHAMPÁN

## ÁLBUM PARA TAPAS DE CHAMPÁN

Tapa de anillos negra de plástico espumado con 5 hojas especiales de plástico transparente y robusto. Cada hoja ofrece lugar para guardar 42 tapas de champán. Las tapas de champán se introducen por la parte trasera en el hoyo para tal fin. De esta manera la parte superior de la tapa está siempre protegida.

**Formato:** 290 x 315 x 60 mm

**Mecanismo:** 4 anillos, 80/80/80 mm

**Forma de entrega:** Tapa de anillos, 5 hojas para tapas de champán.



3503CH-S



3504-S

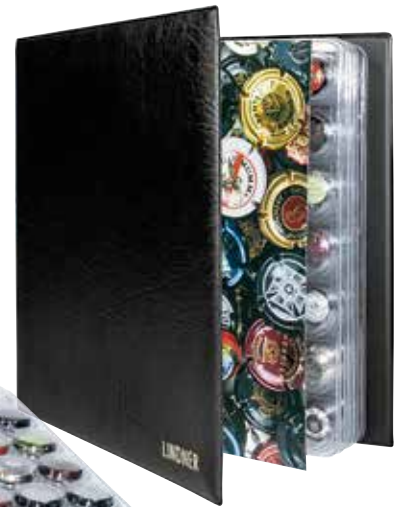

Made in Germany



Más productos correspondientes encuentra en las página 88.

## HOJAS PARA TAPAS DE CHAMPÁN, PAQUETE DE 5 UNIDADES

Adecuadas para 42 tapas de champán.

3502



## ÁLBUM PARA TAPAS DE CHAMPÁN - EDICIÓN ESPECIAL

Tapa de anillos de plástico con 5 hojas especiales de plástico transparente y robusto. Cada hoja ofrece lugar para guardar 42 tapas de champán. Las tapas de champán se introducen por la parte trasera en el hoyo para tal fin. De esta manera la parte superior de la tapa está siempre protegida.

**Formato:** 290 x 315 x 55 mm

**Mecanismo:** 4 anillos, 80/80/80 mm

**Forma de entrega:** Tapa de anillos, 5 hojas para tapas de champán



S3505\*



Más productos correspondientes encuentra en las páginas 88.



### NERA M

Estuche NERA M incl. una plantilla para 48 tapas de champán.  
(Véase página 26)



- 2364-2148E
- 2364-2748E
- 2364-2148ME
- 2364-2148CE

### NERA M PLUS - CON VENTANILLA

Estuche NERA M PLUS - con ventanilla para 48 tapas de champán.  
(Véase página 26)



- 2367-2148E
- 2367-2748E
- 2367-2148ME
- 2367-2148CE

### NERA XL

Estuche NERA XL incl. tres plantillas para 144 tapas de champán.  
(Véase página 27)



- 2365-2148E
- 2365-2748E
- 2365-2148ME
- 2365-2148CE

### CARUS-1

Estuche LINDNER CARUS-1 de madera auténtica para 48 tapas de champán.  
(Véase página 28)



- S2491-2748E
- S2491-2148ME

### CARUS-4

Estuche CARUS-4 de madera auténtica para 192 tapas de champán.  
(Véase página 29)



Made in Germany

- 2494-6
- 2494-6M

### ESTUCHE DE MADERA AUTÉNTICA

Estuche de madera auténtica para 240 tapas de champán. (Véase página 30)



Made in Germany

- S2495-S2148CE
- S2495-S2148ME

### BANDEJA PARA TAPAS DE CHAMPÁN

(Véase página 8)



Made in Germany

- 2148F
- 2748F

### MALETÍN DE ALUMINIO

Maletín de aluminio con 5 plantillas para 240 tapas de champán.



- S2307-CHM
- S2307-CHC

### PLANTILLA „ECO LUXE“

Plantilla con tapa transparente para 40 tapas de champán.

Formato: 298 x 205 x 10 mm  
Paquete de 2 unidades



Made in Germany

- 3510P

## ACCESORIOS PARA "JETONS TOURISTIQUES"



### CÁPSULAS COMPATIBLES

Cápsulas para monedas 34,5 mm (Ø interior)

Paquete de 10

☛ 2250345P

Paquete de 100

☛ 2251345



## ÁLBUM KARAT PARA "JETONS TOURISTIQUES"

Tapa de anillos de alta calidad acabada en folio plástico acolchado. Con 5 hojas karat para monedas (Nº ref. K2) y 5 hojas blancas intercalables.

**Paquete de 5 hojas karat para monedas**

Hojas intercalables de papel blanco neutro.

☛ K2W

**Formato tapa de anillo:** 210 x 230 x 30 mm

**Mecanismo:** 4 anillos, 45/65/45 mm

**Capacidad:**

10 hojas karat K2 (para 120 "Jetons Touristiques" en total).

☛ 1106JT



**Karat**

Otras hojas karat véase página 32.

Made in Germany

### BANDEJAS PARA MONEDAS PARA 24 "JETONS TOURISTIQUES"

(Véase página 6)

Made in Germany



● 2224  
● 2624

### NERA XL

Estuche NERA XL para 72 "Jetons Touristiques" en cápsulas (se sirve sin cápsulas).

(Véase página 27)



● 2365-2224E  
● 2365-2624E

### NERA M

Estuche NERA M para 24 "Jetons Touristiques" en cápsulas (se sirve sin cápsulas).

(Véase página 26)



● 2364-2224E  
● 2364-2624E

### BANDEJAS PARA MONEDAS PARA 30 "JETONS TOURISTIQUES"

(Véase página 4)

Made in Germany



● 2150  
● 2750

### NERA XL

Estuche NERA XL para 90 "Jetons Touristiques".

(Véase página 27)



● 2365-2150E  
● 2365-2750E

### NERA M

Estuche NERA M para 30 "Jetons Touristiques". (Véase página 26)



● 2364-2150E  
● 2364-2750E

## LÁMPARA DE MESA LED ELUMENTIS

Lámpara LED de mesa potente y de alta calidad Elumentis, tiene las características óptimas, la mejor iluminación para ti en diferentes condiciones. Con su flexibilidad, cómoda usabilidad, un alta Calidad de luz. Opciones de configuración individual. Elumentis LED es ideal para uso en el tiempo libre, en la oficina o en el Taller. Para personas con reducción También es un complemento ideal para la vista. Aumento de Luz para ayudarle a ver mejor.

- genuino, natural y de alto contraste  
Reproducción cromática con un muy alto Índice de reproducción cromática Ra > 92
- tres temperaturas de color: Blanco cálido (2700 K), Blanco neutro (4800 K), Blanco luz diurna (6400 K)
- 5 niveles de brillo, también continuamente variables ajustable gradualmente
- iluminación uniforme y sin reflejos en la superficie de trabajo
- una luz ambiental adicional en el cabezal de la lámpara integrado
- Operación intuitiva con diseño claro organizado, fácil de sentir y claramente definido Botón (sin tareas múltiples confusas) el botón)
- El cabezal de la lámpara se puede girar 90°, Inclinable 45° hacia los lados
- Se pliega y es fácil de guardar. portátil
- Longitud del cable: 2,50 m

Formato: 300 x 130 x 530 mm

Peso: 1,8 kg

€ E16039



## LÁMPARA DE MESA LED VISIÓN ECONÓMICA

Lámpara con iluminación en temperatura de color ajustable a cada preferencia. Recargable a través de un transformador de energía de 5V.

- tres temperaturas de color: Blanco cálido (3000K), Blanco amarillento (4000 K), Blanco azulado (5000 K)
- Se pliega, fácil de almacenar, compacto, portátil.

Formato: 330 mm (altura máx.)

€ E16036

## PANEL DE LUZ LED

Panel de luz LED práctico y móvil para verificar por ejemplo daños o filigranas en sellos. La tecnología LED garantiza una distribución uniforme de la luz. Suministro: Panel de luz LED sin baterías (requerido: 6x AAA), bolsa protectora.

Formato: 155 x 150 x 14 mm,  
Área iluminada: 120 x 100 mm

€ S10311

Conjunto: Panel de luz LED  
incl. fuente de alimentación

€ S10311-SET



## LÁMPARA DE MESA LED

Esta lámpara de mesa elegante ofrece la luz ideal para cada situación. O para trabajar, leer, como luz de fondo o como luz de noche, con 3 colores diferentes de luz en sus 5 intensidades correspondientes. Esta lámpara de mesa LED ofrece regulaciones para todas esas situaciones y es por ello, por su versatilidad, difícil de superar. Con dos articulaciones en la parte superior e inferior del cuello de la lámpara es también posible regular de manera individual la altura y el ángulo de iluminación a la que se quiera trabajar. La cabeza de la lámpara es balanceable. Un porte USB también le dará la posibilidad de recargar aparatos móviles. Debido a la técnica de ahorro de energía esta lámpara también es en particular ecológica. La lámpara permite plegarse plana ahorrando así espacio.

- Altura de la lámpara cuando el cabezal está en posición horizontal: 415 mm
- Máximo de luz: > 1.000 lux a partir de 30 cm de distancia
- 500 lúmenes
- Alta estabilidad debida al pie de metal (185 x 125 mm con protección para su mueble en la parte inferior)
- Temperatura de color: 3.000 - 6.000 Kelvin

Formato:  
400 x 125 x 45 mm  
(plegada)

€ 7140



## DIGIMICROSCOPIO FLEX

El DigiMicroscopio FLEX impresiona a través de su versatilidad. Se puede utilizar como microscopio de mano o sobre un trípode flexible adjunto, es posible fijarlo en cualquier posición. Puede conectar a su PC, Tablet o a su teléfono móvil. Es posible tomar fotos y realizar vídeos.

☒ S66144

### Datos técnicos:

Resolución: 1600 x 1200 píxeles (UXGA)  
Resolución de vídeo: 640 x 480 píxeles (VGA)  
Ampliación: 60x, 250x  
Formato de imagen: JPEG  
Formato de vídeo: AVI  
Iluminación: 4 LED  
Requisitos del sistema: Windows XP, Vista, 7, 8, 10 / Mac OS X: 10.5.6 y superior, Android, 4.3 y superior  
Fuente de alimentación/puertos: USB 2.0 / USB OTG

Contenido: microscopio digital flexible. Trípode con ventosa, base para objetos con rejilla, CD de software, manual de usuario



Se puede usar sin computadora!



## LUPA DIGITAL

La Lupa digital ofrece una amplia gama de aplicaciones. Con el botón ( Congelar ) puede congelar la sección de la imagen deseada, para poder mirarla con calma. Con la función de cámara integrada pueden tomar instantáneas, almacenado así en una tarjeta microSD. También mediante cable USB puede ser transferido a su PC. La base se puede desplegar. Hay 3 modos de color diferentes. (A todo color, negro sobre blanco y blanco sobre negro).

Formato: 135 x 80 x 35mm

☒ S66143

### Datos técnicos:

Resolución: 640 x 480 píxeles  
Ampliación: 5x, 6x, 7,5x y 10x  
Pantalla LCD: formato 4:3 de 3,5 pulgadas  
Iluminación: 4 LED  
Fuente de alimentación/puertos: USB 1.1, ranura para tarjeta microSD

Contenido: lupa digital, cable USB, Manual de instrucciones, bolsa de tela, paño de limpieza

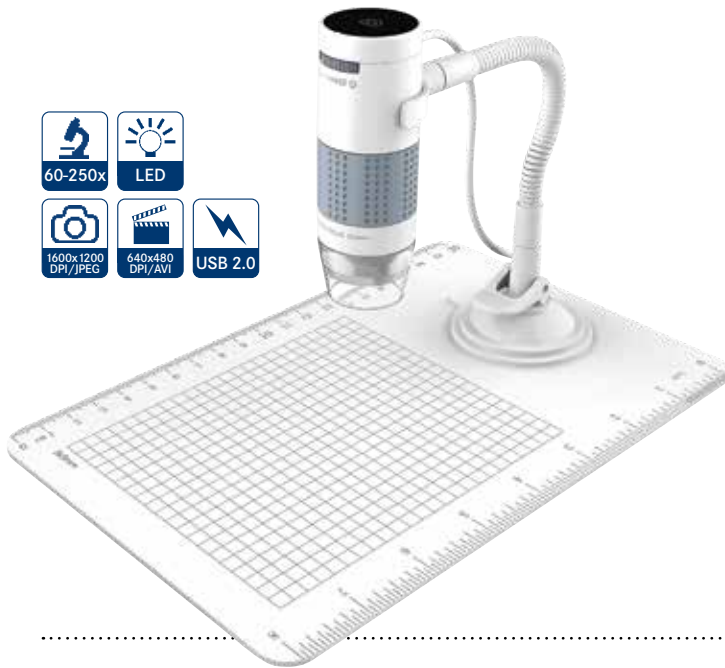
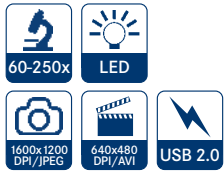

## MICROSCOPIO DIGITAL PROFESIONAL

Con el DigiMicroscopio reflecta Profesional, puedes ver objetos, capturar imágenes y vídeos y guardarlos en una Tarjeta de memoria microSD. Gracias a la Pantalla LCD y Li-ion incorporado, la batería hace que el microscopio sea un laboratorio de investigación portátil. El dispositivo con salida AV ofrece la opción más versátil uso, p. ej. medir e investigar los objetos o superficies más pequeños.

Formato: 230 x 150 x 110 mm

☒ S66134

### Datos técnicos:

Resolución: 5,0 megapíxeles (12 megapíxeles interpolados)  
Resolución de vídeo: VGA, QVGA  
Ampliación: 20x-200x (óptica), hasta 500x (digital)  
Formato de imagen: JPEG, BMP  
Formato de vídeo: AVI  
Pantalla LCD: formato 4:3 de 3,5 pulgadas  
Iluminación: 8 LED  
Compatible con: Windows, XP, Vista, 7, 8, 10 / Mac 10.6 - 10.13  
Fuente de alimentación: batería de iones de litio de 3,7 V/800 mA o adaptador (tiempo de funcionamiento de la batería: 2 horas tiempo de carga de la batería: 4 horas)  
Conexiones: USB 2.0, ranura para tarjeta microSD, salida AV

Contenido: microscopio digital, adaptador, batería de iones de litio, cable USB, cable de TV, manual de instrucciones, CD con software, paño de limpieza



Se puede usar sin computadora!



# LÁMPARAS DE RAYOS ULTRA-VIOLETA

La herramienta con la que detectará inmediatamente falsificaciones de billetes de banco, sellos, tarjetas telefónicas o documentos oficiales como el carnet de conducir o el pasaporte. La lámpara de rayos ultravioletas desmascara los billetes falsos y muestra aquellos sellos que fueron emitidos con marcas fluorescentes o sobre papel normal. El papel fluorescente se

distingue del normal porque presenta un brillo amarillo claro o blanco. De esta misma manera se pueden poner en evidencia tanto las reparaciones como los defectos de los sellos. Las lámparas se pueden utilizar perfectamente bajo luz natural.

## APARATO VERIFICADOR MULTIFUNCIÓN

PARA BILLETES, SELLOS, TARJETAS DE CRÉDITO, CHEQUES, ETC.

Detección de fluorescencia por luces ultravioletas reflejadas y detección de filigranas con luz blanca desde abajo. Incl. escala de medición, sensor magnético con señal óptico y acústico. Ventanilla con lupa de 50,5 x 35 mm. Fuente de alimentación a través de USB (cable USB incluido en la entrega).

Formato: 200 x 105 x 105 mm

€ S7085



## LÁMPARA DE RAYOS UV (onda larga)

Para determinación de fluorescencia / 365 nm. Con función de linterna y soporte desplegable. Entrega sin baterías. Requerido son 4x AA.

Formato: 160 x 55 x 25 mm € 7081



## LÁMPARA DE RAYOS UV (onda corta)

Para determinación de fluorescencia / 254 nm. Con función de linterna y soporte desplegable. Entrega sin baterías. Requerido son 4x AA.

Formato 165 x 58 x 25 mm € 7084

Tubo de repuesto para lámparas de rayos UV 7084/7082. € 7081001



Lámpara de fósforo

## MICROSCOPIO MINI CON LUZ LED

Siempre a la mano gracias a su tamaño. Con el aparato se pueden examinar excelentemente cuadrículas impresas, relieves pequeños, etc. Colocar directamente sobre el objeto a examinar, prender la luz y mirar los detalles con 50 aumentos.

Datos técnicos:

Aumento: 50x Zoom óptico integrado: no

Formato: 100 mm

Entrega: Microscopio incl. pilas.

€ 7115



Se puede usar sin computadora!



## LÁMPARA DE BOLSILLO ULTRAVIOLETA

Lámpara de bolsillo ultravioleta con 9 luces ultravioletas: Para verificar billetes, sellos, etc.

Entrega sin baterías. Requerido son 3x AAA.

Longitud: Aprox. 85 mm

€ S7189



# LUPAS

## Lupa UV/LED con batería recargable

Para comprobar billetes de identidad y otros documentos. Lupa extremadamente práctica y manos libres con luz LED brillante y luz UV. La función de carga USB facilita la carga de la batería y le ahorra la molestia de cambiar las baterías.

**Forma de entrega:** Lupa UV/LED, estuche de transporte, paño de limpieza, con 2 modos LED, cable USB.

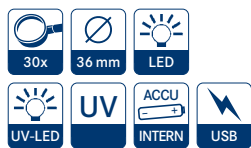

### Datos técnicos:

Con doble lente y aumento de hasta 30X y dos escalas de medición intercambiable. 2 modos LED (LED y UV), incl. caso, Paño de Limpieza y cable de carga USB

Dimensiones de la Lupa: 55 x 55 mm.

€ S7192

## Lupa LED de bolsillo con detector UV y batería recargable

Con la lupa de bolsillo LED con detector de UV, puede verificar fácilmente billetes y otros documentos. Es extremadamente práctica porque usted la puede usar mientras tiene las manos libres.

**Forma de entrega:** Lupa LED de bolsillo con detector UV, estuche de transporte, paño de limpieza, cable USB.



### Datos técnicos:

La lupa lleva una luz LED brillante, un aumento de 10x y una luz UV (365 nm). No hay que cambiar las baterías porque lleva baterías recargables de iones de litio. La función de carga USB permite cargar el detector fácilmente. El tiempo de carga es aproximadamente 1 hora. La lente doble de vidrio con aumento de 10x no tiene distorsiones y tiene una escala integrada de medición. La carcasa es de aluminio robusto. Además la lupa tiene 2 modos de LED: Iluminación blanca (aprox. 1,5 horas) y luz ultravioleta (aprox. 1 hora). Longitud de onda UV: 365 nm. Lupa pequeña y práctica con las medidas 45 x 42 mm. Peso: 70 g.

€ S7191



## Lupa de pie con luz LED

Magnificación: 5x  
Diámetro de la lente: 65/90 x 50 mm  
Para encender y apagar la luz haga presión en el aro de aluminio de la lente.  
Incl. estuche negro acolchado y pilas.

€ 7193

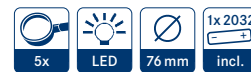

## Lupa de pie con luz LED

Magnificación: 5x. Formato: Aprox. 100 x 100 mm, octagonal (diámetro de vista 76 mm Ø). Lupa de pie de aluminio con luz LED blanca (4x).  
Incl. estuche negro acolchado y pilas.

€ 7192



## Lupa plegable

Magnificación: 10x  
Diámetro de la lente: 21 mm

€ 2092



## Lupa plegable con luz LED

Magnificación: 10x  
Diámetro de la lente: 25 mm

€ 2091



## Lupa de pie

Magnificación: 10x  
Diámetro de la lente: 25 mm

€ S66



## Llavero con lupa plegable

Magnificación: 5x  
Diámetro de la lente: 20 mm

€ S2093



**Lupa luminosa de LED con pie**

Magnificación: 2,5x / 5x (Lente integrada en la lente grande 5x),  
 Diámetro de la lente: 87 mm.  
 Lupa versátil con un mango de metal flexible y con una lente iluminada. Las dos luces LED se encienden en el pie. Montura de aluminio antideslizante para fijar la lupa en objetos de hasta 38 mm de grosor.  
 La lupa se sirve incl. pilas y un paño de limpieza para la lente.  
**7154**

**Lupa de pie con luz LED, sin marco**

Magnificación: 2x / 6x (Lente integrada en la lente grande)  
 Diámetro de la lente: 90 mm  
 Montura flexible: Aprox. 170 mm. Pie: Aprox. 190 x 165 mm.  
 Incl. pilas.  
**S7150**



**Lupa de aluminio con luz LED**

Magnificación: 10x  
 Diámetro de la lente: 30 mm.  
 Lupa de aluminio con iluminación LED, lente con escala 20 x 20 mm.  
 La lupa se suministra en un estuche acolchado y sin pilas.  
**7153**



**Lupa esférica LED sin montura**

Magnificación: 3x / 5x  
 Diámetro de la lente: 90 mm  
 Lente esférico: Debido a la lente especial se pueden evitar errores en la figura que son inevitables en lentes esféricas. Iluminación LED ajustable.  
 Sin pilas.  
**7114**



**Lupa con luz LED**

Magnificación: 2,5x  
 Diámetro de la lente: 55 mm  
 Lupa con luz de 8 LEDs blancas. Lente de vidrio óptico.  
 Dos niveles de iluminación (4/8 LEDs). Incl. estuche protector acolchado, sin pilas.  
**7151**



**Lupa con luz LED, sin marco**

Magnificación: 8x / 20x (Lupa luminosa LED sin marco, 8x / 20x aumentos)  
 Diámetro de la lente: 90 mm  
 Incl. bolsa protectora para la lente, sin pilas.  
**S7132**

**Lupa con luz LED, sin marco**  
 Magnificación: 2,5x / 4x (Lente integrado en el asa con 4 aumentos)  
 Diámetro de la lente: 110 mm  
 Incl. bolsa protectora para el lente, sin pilas.  
 S7131  
 Magnificación: 3x / 4,5x (Lente con 4,5x aumento integrada en la lente grande)  
 Diámetro de la lente: 90 mm  
 Incl. bolsa protectora para la lente, sin pilas.  
 S7130

**Lupa con mango, sin marco**  
 Magnificación: 2x. Diámetro de la lente: 90 mm.  
 Incl. bolsa protectora para la lente. S7195  
 Magnificación: 3x. Diámetro de la lente: 75 mm.  
 Incl. bolsa protectora para la lente. S7196

**Cuentahilo de metal con iluminación LED**  
 Magnificación: 10x  
 Diámetro de la lente: 27 mm  
 Cuentahilos de metal con iluminación LED, con escala, sección 25 x 25 mm.  
 Incl. pilas.  
 S30

**Cuentahilo de metal**  
 Magnificación: 8x  
 Diámetro de la lente: 30 mm, con escala, sección 25 x 25 mm.  
 S38

**Lupa multifunción**  
 Magnificación: 3x / 10x / 55x (Microscopio 55x con iluminación)  
 Formato: 115 x 40 x 25 mm  
 Lupa con 3 LED blancos y lámpara UV integrada.  
 Incl. pilas.  
 S7159-S

**Lupa de bolsillo con luz LED**  
 Magnificación: 2,5x  
 Formato: 60 x 32 mm (cerrada)  
 Al deslizar la lente se activa automáticamente la iluminación LED de la lupa. Incl. pilas.  
 S7134

**Lupa con luz LED, sin marco**  
 Magnificación: 2x  
 Diámetro de la lente: 90 mm  
 Se suministra en una bolsa protectora de terciopelo gris, incl. pilas.  
 S7152

**Lupa azul con luz LED**  
 Magnificación: 5x  
 Diámetro de la lente: 50 mm  
 Incl. pilas.  
 S198-B

**Paño de limpieza de LINDNER para lupas, tarjetas telefónicas y gafas.**  
 Paño de limpieza hecho de microfibra, sin añadido químico, muy duradero y lavable. Material: 70 % poliéster y 30 % microfibra nylon.  
 Formato: 180 x 140 mm  
 S8079



**ESCHENBACH**



Magnificación: 1,8x  
Diámetro de la lente: 65 mm

**Lupa ESCHENBACH**  
Magnificación: 1,8x  
Diámetro de la lente: 65 mm  
La lupa intensifica e ilumina el área y refuerza la capacidad visual de la luminosidad ambiental. Tiene un aumento de 1,8x y cabe en cada bolsillo. Lupa de vidrio con borde mate.  
7180

**ESCHENBACH**

Made in Germany



Magnificación: 4x  
Formato: 86 x 54 mm  
easyPocket - La lupa pequeña y práctica con luz para salir de casa.  
7184

**ESCHENBACH**

Made in Germany



**¡NUEVO!**

E1520910

Magnificación: 10x. Diámetro de la lente: 35 mm. Lupa ideal para el bolso o el bolsillo del pantalón. Para colgarlo al cuello. Con cordón para el cuello.  
E1710910

**ESCHENBACH Lupa plegable móvil LED**  
Magnificación: 10x. Diámetro de la lente: 35 mm. La lupa con iluminación es ideal para llevar. Pequeño, manejable y con gran aumento; Adecuado para colgar alrededor del cuello, en el bolso o en el bolsillo del pantalón. Con cordón para el cuello.  
E1520910

**ESCHENBACH**

Made in Germany



**Cuentahilos ESCHENBACH con escala**  
Cuentahilos de precisión, marco de latón cromado semi-mate. Lente: Biconvexa, cristal de silicio pulido ópticamente.  
Magnificación: 12x. Recuadro 10 x 10 mm, lente 12,6 mm Ø, alto 23 mm.  
7175  
Magnificación: 10x. Recuadro 15 x 15 mm, lente 14,6 mm Ø, alto 27 mm.  
7176  
Magnificación: 8x. Recuadro 20 x 20 mm, lente 17,6 mm Ø, alto 33 mm.  
7177

**ESCHENBACH**

Made in Germany



**Cuentahilos ESCHENBACH de plástico**  
Cuentahilos con escala de medida en milímetros. Cuerpo de plástico negro.  
Magnificación: 10x, Sección 15 x 15 mm, Lente 12 mm de diámetro, altura 28 mm.  
7197  
Magnificación: 8x, Sección 20 x 20 mm, Lente 16 mm de diámetro, altura 35 mm.  
7198  
Magnificación: 5x, Sección 30 x 30 mm, Lente 28 mm de diámetro, altura 53 mm.  
7199

**ESCHENBACH**

Made in Germany



Magnificación: 2x

**Visión precisa con MaxDetail ESCHENBACH**  
Visión precisa y detallada de los objetos de colección con libertad de movimiento total. 2 aumentos, peso: 49 g, radio visual 130 mm/ 400 mm, área de trabajo aprox. 400 mm, compensación de dioptrías ± 3,0 dpt, regulación independiente izda. y dcha. Se sirve en un estuche práctico.  
7169

**ESCHENBACH**

Made in Germany



**Lupa de bolsillo de precisión ESCHENBACH**  
Las prestigiosas lupas de bolsillo técnicas. Caja de latón cromado mate con orificio para colgar, marco de la lente de metal en color negro y óptica de precisión.  
Magnificación: 10x  
Diámetro de la lente: 21 mm  
7170 Lente aplanática  
Magnificación: 12x  
Diámetro de la lente: 15 mm  
7179 Lente aplanática  
Magnificación: 20x  
Diámetro de la lente: 17 mm  
7172 Lente acromática

**ESCHENBACH**

Made in Germany



**Lupa ESCHENBACH con base de apoyo**  
Magnificación: 8x. Diámetro de la lente: 25 mm. Material: Material sintético  
Lente ligera PXM®, aplanática con cobertura superficial cera-tec.  
7166  
**Lupa ESCHENBACH para piedras preciosas**  
Magnificación: 15x. Diámetro de la lente: 15 mm. Material: Hecha de material sintético ignífugo con agujero de ventilación anti-vaho. Lente: 2 lentes ligeras PXM®.  
7167

**ESCHENBACH**



Magnificación: 5x.  
Diámetro de la lente: 58 mm. Incl. pilas.  
7121

Magnificación: 7x.  
Diámetro de la lente: 35 mm. Incl. pilas.  
7122

Magnificación: 12,5x.  
Diámetro de la lente: 35 mm. Incl. pilas.  
7123

Magnificación: 4x.  
Formato: 75 x 50 mm (lente rectangular). Incl. pilas.  
7126

**Lupa ESCHENBACH de bolsillo, con luz LED**  
Lupa con lente ligera y esférica, recubierta en ambas partes con cera-tec.

# OFERTA EXCLUSIVA

LINDNER T-HOJAS IMPRESAS +  
JUEGO TAPA ANILLOS POR  
UN PRECIO ESPECIAL!

## ¡APROVECHE DE ESTA OFERTA!

Por la compra de un juego de hojas impresas marcadas con un ☺ en las páginas siguientes, le ofrecemos la tapa de anillos REGULAR (1124) a costo reducido.

El juego de tapa de anillos REGULAR con estuche está disponible en los colores burdeos, azul, verde, castaño y negro. Los detalles para el juego REGULAR los encuentra en la página 72.

## ¡AHORRE AHORA!

Elija un juego de hojas impresas con ☺ más el color de la tapa de anillos 1124V de su preferencia, incluya ambos números de referencia cuando realice su pedido. Realizando esta combinación recibirá un descuento especial.

Tapa de anillos y estuche

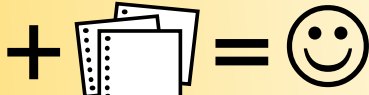
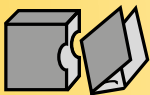

¡Haga su pedido y  
**AHORRE!**

1124V - G  
1124V - S  
1124V - B  
1124V - H  
1124V - W

Nº ref.  
Hojas con impresión  
de los sellos  
LINDNER-T



## INFORMACIÓN SOBRE LAS HOJAS PRE-IMPRESAS Y SUPLEMENTOS LINDNER

### HOJAS PRE-IMPRESAS

Hojas impresas dan un vistazo general a las emisiones anuales de sellos de los diferentes países. Se componen del cartón robusto PERMAPHIL®, libre de fibras de madera y resistente al paso del tiempo, con una lámina pegada libre de ácidos y plastificantes. El tamaño del cartón es de 272 x 296 mm. Las hojas están perforadas y caben en las tapas de anillos originales LINDNER y su mecánica de 18 anillos, que no daña al cartón (páginas 72-73).

Muchos sellos son a color. Estos lo encontrará detalladamente en nuestro catálogo.

### SUPLEMENTOS

Los suplementos listados a partir de la página 124 se editan en primavera y contienen los sellos emitidos en el año anterior. De esta forma, se puede ir completando la colección y mantenerla siempre al día. Los suplementos mantienen diseño y formato de las hojas impresas, por lo que podrá intercalarlos sin que cambie la presentación de la colección.

### CANTIDAD DE HOJAS

El número de hojas en las tablas cuenta la cantidad de hojas impresas. Las hojas de portada de los distintos tomos están incluidas en el precio, pero no se listan aparte.

### ÍNDICES DE HOJAS IMPRESAS

El Índice de hojas impresas nos muestra el año, el número de MICHEL o números de catálogo de cada formulario impreso. El Índice de hojas impresas T de LINDNER se pueden encontrar en Internet en [www.lindner-original.de/es](http://www.lindner-original.de/es) en la sección "FOLLETOS DE LINDNER". Estaremos encantados de enviárselos si lo solicita.

### IMPORTANTE:

Las siguientes tablas contienen los suplementos 2022. Los suplementos 2023 se editarán en primavera 2024.

### HOJAS SUELTAS

Se pueden adquirir cualquier hoja de nuestros tomos LINDNER-T por separado. Para pedidos de hojas sueltas, le rogamos, nos indiquen el número de referencia y número de hoja, por ejemplo: Ud. quiere las hojas 16 y 17 de la República Federal Alemana. El pedido se realizaría de la siguiente manera: 1 x 120b-49 hoja no. 16, 17. Preste atención al hacer el pedido, pues las hojas sueltas no se pueden devolver ni cambiar.

Pais/Territorio	en color	Periodo	Cantidad de hojas	
<b>ABU DHABI</b>		1964 - 1972	7	167
<b>ÅLAND</b>		1984 - 2015	48 ☺	129A
	●	2016 - 2022	16	129A-16
<b>ALDERNEY</b>		1983 - 2011	48 ☺	145GA
		2012 - 2022	44 ☺	145GA-12
<b>ALEMANIA</b>				
Antiguos estados alemanes, sin Baviera ni Württemberg		1850 - 1879	34 ☺	107
Memel		1920 - 1939	14	108
Danzig		1920 - 1939	32 ☺	109
Bavaria		1849 - 1920	20	110
Württemberg		1851 - 1923	11	111
<b>Alemania</b>		1872 - 1923	26 ☺	112
		1923 - 1933	12	115
		1933 - 1945	43 ☺	116
Se-tenants		1933 - 1941	40 ☺	116Z
Ocupaciones Bohemia & Moravia		1939 - 1945	10	117A
Ocupaciones: Alsacia, Lorena y Luxemburgo		1940 - 1941	4	117B
Ocupaciones correo alemán oriental gobierno general, Estonia, Rusia, Letonia y Lituania		1939 - 1944	14	117C
Ocupaciones Islas de Canal		1940 - 1943	3	117D
Ocupaciones: Albania, Kotor, Lubiana, Macedonia, Montenegro, Zanta		1943 - 1945	11	117E
Ocupaciones: Serbia		1941 - 1943	11	117F
<b>Oficinas alemanas en el extranjero y colonias</b>		1897 - 1919	22	113
<b>Territorios alemanes sometidos a plebiscito</b>		1920 - 1922	12	114A
<b>Emisiones de territorios alemanes de ocupación en la Primera Guerra Mundial 1914-1918 y territorios belgas de ocupación 1919-1921</b>		1914 - 1921	10	114B
<b>Alemania 1945-1949</b>				
Emisiones juntas de zonas ocupadas America y Union Sovieta		1946 - 1948	7	118A
Bizona		1945 - 1949	12	118B
Zonas ocupadas francesas		1945 - 1949	18	118C
Zonas ocupadas Union Sovieta		1945 - 1949	22	118D
Sellos de sobretasa obligatorio		1948 - 1955	1	118XV-I
AM Correos Especial		1945 - 1946	9	118S
Correos locales		1945 - 1946	45 ☺	119
<b>Alemania / República Federal</b>				
Oferta completa*	●	1949 - 2022	422 ☺	120B
		1949 - 1959	17	120B-49
		1960 - 1969	30 ☺	120B-60
	●	1970 - 1979	48 ☺	120B-70
	●	1980 - 1989	44 ☺	120B-80
	●	1990 - 1994	41 ☺	120B-90
	●	1995 - 1999	44 ☺	120B-95
	●	2000 - 2004	46 ☺	120B-00
	●	2005 - 2009	41 ☺	120B-05
	●	2010 - 2014	38 ☺	120B-10
	●	2015 - 2019	44 ☺	120B-15
	●	2020 - 2022	29 ☺	120B-20
<b>Sellos automáticos</b>				
Sellos de maquina sin impresión de valor: con emblema del Correo Federal Aleman			1	120BAS1
Sellos de maquina sin impresión de valor: palacio Sanssouci de Potsdam			1	120BAS2
Sellos de maquina sin impresión de valor: emblema correos	●		1	120BAS3
Sellos de maquina sin impresión de valor: emblema correos (€)	●		1	120BAS4

\* Parcialmente en blanco y negro. ☺ = Aproveche de nuestras ofertas completas véase página 112.

Pais/Territorio	en color	Periodo	Cantidad de hojas	
Sellos de maquina sin impresión de valor: buzónes de correos	●		1	120BAS5
24 sellos de maquina sin impresión de valor: Puerta de Brandenburg, Berlin	●		1	120BAS6
Sellos de maquina sin impresión de valor: Torre de Correos, Bonn	●		1	120BAS7
Sellos de maquina sin impresión de valor: escribir cartas	●		1	120BAS8
Sellos de maquina sin impresión de valor: recibir cartas	●		1	120BAS9
<b>Hojas recordatorias</b>				
		1989 - 2004	51 ☺	120B-EB
		2005 - 2012	51 ☺	120B-EB-05
		2013 - 2018	48 ☺	120B-EB-13
	●	2019 - 2022	32 ☺	120B-EB-19
<b>Artículos de papelería</b>				
Postales enteros		1998 - 2008	55 ☺	120B-BG
		2009 - 2015	56 ☺	120B-BG-09
	●	2016 - 2022	44 ☺	120B-BG-16
Postales filatelicos enteros		1998 - 2016	49 ☺	120B-PG
	●	2017 - 2022	10	120B-PG-17
Tarjetas postales		1997 - 2016	47 ☺	120B-PK
	●	2017 - 2022	5	120B-PK-17
Tarjetas especiales		1949 - 2011	50 ☺	120B-SK
<b>Sellos ordinarios</b>		1951 - 2022	27 ☺	120B-D
<b>Fallos de plancha y otras particularidades</b>				
		1987 - 1989	25 ☺	120BF
		1990 - 1991	45 ☺	120BF-90
		1992 - 1993	53 ☺	120BF-92
		1994 - 1995	54 ☺	120BF-94
		1996 - 1997	35 ☺	120BF-96
<b>Hojas en folio</b>				
		2008 - 2015	48 ☺	120B-FS
	●	2016 - 2020	46 ☺	120B-FS-16
	●	2021 - 2022	17	120B-FS-21
<b>Carnets</b>				
		1951 - 2013	48 ☺	120B-H
		2014 - 2022	23	120B-H-14
<b>ALEMANIA</b>				
<b>Carnets para ayuda al deporte</b>				
		1979 - 2011	50 ☺	120B-SH
		2012 - 2022	18	120B-SH-12
<b>Combinaciones</b>				
		1951 - 1994	45 ☺	120BZ
		1996 - 2007	16	120BZ-96
		2008 - 2022	14	120BZ-08
<b>Parejas de pliegos</b>		1951 - 2019	19	120B-P
<b>Hojitas de 10</b>				
		1979 - 1988	46 ☺	120BK
		1989 - 1991	59 ☺	120BK-89
		1992 - 1994	69 ☺	120BK-92
		1994 - 1995	54 ☺	120BK-94
		1996	42 ☺	120BK-96
		1997	37 ☺	120BK-97
		1998	38 ☺	120BK-98
		1999	34 ☺	120BK-99
		2000	52 ☺	120BK-00
		2001	48 ☺	120BK-01
		2002	49 ☺	120BK-02
		2003	46 ☺	120BK-03
		2004	43 ☺	120BK-04
		2005	46 ☺	120BK-05
		2006	50 ☺	120BK-06
		2007	39 ☺	120BK-07
		2008	43 ☺	120BK-08
		2009	37 ☺	120BK-09
		2010	44 ☺	120BK-10
		2011	45 ☺	120BK-11
		2012	46 ☺	120BK-12
		2013	44 ☺	120BK-13

Pais/Territorio	en color	Periodo	Cantidad de hojas	
<b>ALEMANIA</b>				
		2014	42 ☺	120BK-14
		2015	42 ☺	120BK-15
		2016	42 ☺	120BK-16
	●	2017	46 ☺	120BK-17
	●	2018	45 ☺	120BK-18
	●	2019	50 ☺	120BK-19
	●	2020	43 ☺	120BK-20
	●	2021	43 ☺	120BK-21
	●	2022	59 ☺	120BK-22
<b>República Federal Alemania / Berlín</b>				
Hojitas especiales "para ayuda al deporte"		1976 - 1995	49 ☺	120S
Hojitas especiales "para ayuda al deporte"		1996 - 2022	49 ☺	120S-96
<b>Berlín</b>				
Oferta completa*	●	1948 - 1990	89 ☺	120C
		1948 - 1959	14	120C-48
		1960 - 1969	16	120C-60
	●	1970 - 1979	30 ☺	120C-70
	●	1980 - 1990	29 ☺	120C-80
15 sellos de maquina sin impresión de valor			1	120CAS
Carnets		1949 - 1989	5	120C-H
Carnets para ayuda al deporte		1979 - 1990	4	120C-SH
Se-tenants		1949 - 1989	20	120CZ
Parejas en pliegos		1949 - 1990	8	120C-P
Mini-pliegos		1979 - 1988	48 ☺	120CK
		1989 - 1990	24	120CK-89
<b>República Democrática Alemania</b>				
Oferta completa		1949 - 1990	323 ☺	121
		1949 - 1962	54 ☺	121A
		1963 - 1968	58 ☺	121B
		1969 - 1974	63 ☺	121C
		1975 - 1979	49 ☺	121D
		1980 - 1984	47 ☺	121-80
		1985 - 1990	52 ☺	121-85
Diferencias en papeles		1989 - 1990	1	121S
Hojitas de carnets, sellos de servicio y paquetes postales		1954 - 1988	19	121R
Carnets		1955 - 1988	4	121MH
Carnets (portadas de carnets)		1971 - 1990	18	121HD
Se-tenants		1955 - 1969	44 ☺	121Z
		1969 - 1979	57 ☺	121Z-69
		1980 - 1984	37 ☺	121Z-80
		1985 - 1990	60 ☺	121Z-85
Mini-pliegos		1977 - 1990	14	121K
Hojas se-tenants		1978 - 1990	16	121ZB
Tarjetas postales especiales		1985 - 1990	7	121SK
Sobres especiales		1984 - 1990	7	121SU
RDA/Correo alemán (Julio - Octubre 1990)	●	1990	2	121DP
RDA/Correo Alemán cuadernitos		1990	1	121DP-H
RDA/Correo Alemán se-tenant		1990	1	121DP-Z
RDA/Correo Alemán hoja de cuadernito de sellos		1990	1	121DP-R
<b>Territorio del Sarré</b>				
		1920 - 1934	17	245
<b>Sarré</b>				
		1947 - 1959	21	246
<b>ANDORRA</b>				
Española		1928 - 2015	51 ☺	123
	●	2016 - 2022	19	123-16
Francesa		1931 - 1971	23	124
		1972 - 2007	47 ☺	124A
		2008 - 2022	32 ☺	124A-08
<b>ANTÁRTIDA AUSTRALIANA</b>				
		1957 - 2022	44 ☺	471

Pais/Territorio	en color	Periodo	Cantidad de hojas	
<b>ANTÁRTIDA BRITÁNICA</b>				
		1963 - 2008	51 ☺	405
		2009 - 2022	38 ☺	405-09
<b>ANTÁRTIDA FRANCESA</b>				
		1955 - 1997	46 ☺	440
		1998 - 2012	52 ☺	440-98
		2013 - 2020	47 ☺	440-13
	●	2021 - 2022	14	440-21
<b>ANTILLAS HOLANDEASAS</b>				
		1949 - 1971	19	430
		1972 - 1985	42 ☺	430A
		1986 - 1999	46 ☺	430-86
		2000 - 2008	52 ☺	430-00
		2009 - 2010	15	430-09
<b>ARGENTINA</b>				
		1858 - 1951	38 ☺	460-58
		1952 - 1969	39 ☺	461-52
		1970 - 1977	27 ☺	461
		1978 - 1984	44 ☺	461-78
		1985 - 1991	51 ☺	461-85
		1992 - 1998	41 ☺	461-92
		1999 - 2003	43 ☺	461-99
		2004 - 2007	37 ☺	461-04
<b>ARMENIA</b>				
		1992 - 2002	28 ☺	255
<b>ARUBA</b>				
		1986 - 2010	52 ☺	431
		2011 - 2022	45 ☺	431-11
<b>ASERBAIDZHAN</b>				
		1992 - 1997	43 ☺	258
		1998 - 2003	21	258-98
<b>AUSTRALIA</b>				
		1913 - 1965	25 ☺	470
		1966 - 1982	38 ☺	470-66
		1983 - 1991	43 ☺	470-83
		1992 - 1997	42 ☺	470-92
		1998 - 2003	48 ☺	470-98
		2004 - 2006	47 ☺	470-04
		2007 - 2009	47 ☺	470-07
		2010 - 2012	53 ☺	470-10
		2013 - 2014	38 ☺	470-13
		2015 - 2016	47 ☺	470-15
	●	2017 - 2018	47 ☺	470-17
	●	2019 - 2020	48 ☺	470-19
	●	2021 - 2022	46 ☺	470-21
<b>AUSTRIA</b>				
<b>Antes de 1945</b>				
Bosnia y Herzegovina		1879 - 1918	12	202
Lombardia y Venecia, Creta, Levante, correo de campaña		1850 - 1918	21	203
Imperio Austro-húngaro		1850 - 1918	22	204
República Austro-alemana		1918 - 1921	12	205
República Austríaca		1922 - 1937	26 ☺	206
Austria en el Tercer Imperio, Ostmark		1938 - 1945	19	206-38
<b>Austria</b>				
Oferta álbum completo*	●	1945 - 2022	356 ☺	209S
República Austríaca		1945 - 1967	53 ☺	207
		1968 - 1974	25 ☺	208
	●	1975 - 1984	34 ☺	209
	●	1985 - 1995	42 ☺	209-85
	●	1996 - 2006	53 ☺	209-96
	●	2007 - 2011	45 ☺	209-07
	●	2012 - 2016	47 ☺	209-12
	●	2017 - 2021	47 ☺	209-17

País/Territorio	en color	Periodo	Cantidad de hojas	
<b>AUSTRIA</b>				
<b>Mini-pliegos</b>				
		1988 - 2008	51 ☺	209K
		2009 - 2014	48 ☺	209K-09
		2015 - 2021	51 ☺	209K-15
<b>Carnets</b>				
		2011 - 2022	25 ☺	209H-11
<b>Hojas en folio</b>				
		2005 - 2022	26 ☺	209FS
<b>Sellos dispensadores</b>				
	●	2017 - 2022	11	209D-17
<b>Sellos de máquina</b>				
		1983 - 2017	51 ☺	209AS
	●	2018 - 2022	27 ☺	209AS-18
<b>Hoja neutra para 24 sellos de máquina</b>				
			1	209ASN
<b>Emisiones personalizadas del OSD</b>				
Sellos personalizados de OSD		2005 - 2022	18	209PM-E
Pliegos personalizados de OSD		2005 - 2011	68 ☺	209PM-B
		2012 - 2014	48 ☺	209PM-B-12
		2015 - 2017	65 ☺	209PM-B-15
	●	2018 - 2019	49 ☺	209PM-B-18
	●	2020 - 2021	48 ☺	209PM-B-20
Hoja preimpresión para 12 sellos personalizados en formato horizontal			1	209PM1
Hoja preimpresión para 12 sellos personalizados en formato vertical			1	209PM2
<b>AZORES</b>				
Independencia postal		1980 - 2007	48 ☺	222
		2008 - 2022	32 ☺	222-08
Mini-pliegos		1989 - 2022	21	222K
Carnets		1981 - 2015	15	222H
<b>BAHAWALPUR</b>				
		1945 - 1949	5	509B
<b>BANGLADESH</b>				
		1971 - 1990	45 ☺	507
		1991 - 2000	47 ☺	507-91
		2001 - 2004	10	507-01
<b>BIELORRUSIA</b>				
		1992 - 2001	45 ☺	242
		2002 - 2010	52 ☺	242-02
		2011 - 2016	52 ☺	242-11
	●	2017 - 2020	49 ☺	242-17
	●	2021 - 2022	20	242-21
<b>BOPHUTHATSWANA</b>				
		1977 - 1994	32 ☺	518
<b>BOSNIA-HERCEGOVINA, REPÚBLICA CROATA</b>				
		1993 - 2014	51 ☺	168BH
		2015 - 2022	26 ☺	168BH-15
<b>BOSNIA-HERZEGOVINA</b>				
		1993 - 2008	56 ☺	173
		2009 - 2015	22	173-09
<b>BRASIL</b>				
		1942 - 1967	53 ☺	479
		1967 - 1974	40 ☺	480
		1975 - 1981	39 ☺	480-75
		1982 - 1986	38 ☺	480-82
		1987 - 1993	44 ☺	480-87
		1994 - 2000	46 ☺	480-94
		2001 - 2007	41 ☺	480-01

País/Territorio	en color	Periodo	Cantidad de hojas	
<b>BULGARIA</b>				
		1945 - 1955	47 ☺	135
		1956 - 1962	41 ☺	135-56
		1963 - 1966	37 ☺	135-63
		1967 - 1970	40 ☺	135-67
		1971 - 1975	51 ☺	136A
		1976 - 1979	51 ☺	136-76
		1980 - 1983	51 ☺	136-80
		1984 - 1986	43 ☺	136-84
		1987 - 1990	45 ☺	136-87
		1991 - 1997	52 ☺	136-91
		1998 - 2006	52 ☺	136-98
		2007 - 2008	13	136-07
<b>BÉLGICA</b>				
		1849 - 1939	47 ☺	125
		1940 - 1944	22	126
		1944 - 1956	34 ☺	127
		1957 - 1964	33 ☺	127-57
		1965 - 1971	32 ☺	127A
		1972 - 1980	42 ☺	127B
		1981 - 1989	40 ☺	127-81
		1990 - 1997	42 ☺	127-90
		1998 - 2003	48 ☺	127-98
		2004 - 2006	42 ☺	127-04
		2007 - 2009	44 ☺	127-07
		2010 - 2014	52 ☺	127-10
		2015 - 2017	42 ☺	127-15
	●	2018 - 2020	42 ☺	127-18
	●	2021 - 2022	27 ☺	127-21
Álbum para sellos de servicio, certificados, de tasas, paquetes militares, paquetes por ferrocarril y carnets		1940 - 2001	46 ☺	126R
Paquetes por ferrocarril y carnets		2002 - 2015	51 ☺	126R-02
Carnets	●	2016 - 2022	8	126R-16
<b>CANADÁ</b>				
		1851 - 1952	27 ☺	500
		1953 - 1971	17	500-53
		1972 - 1982	37 ☺	500A
		1983 - 1991	43 ☺	500-83
		1992 - 1997	45 ☺	500-92
		1998 - 2002	49 ☺	500-98
		2003 - 2008	52 ☺	500-03
		2009 - 2012	54 ☺	500-09
		2013 - 2015	51 ☺	500-13
	●	2016 - 2018	47 ☺	500-16
	●	2019 - 2022	38 ☺	500-19
<b>CHECOSLOVAQUIA</b>				
		1918 - 1939	40 ☺	309
		1945 - 1952	37 ☺	310
		1953 - 1959	40 ☺	310-53
		1960 - 1964	34 ☺	310-60
		1965 - 1967	27 ☺	311
		1968 - 1971	32 ☺	312
		1972 - 1979	57 ☺	312A
		1980 - 1984	37 ☺	312-80
		1985 - 1989	44 ☺	312-85
		1990 - 1992	12	312-90
<b>CHILE</b>				
		1960 - 1985	43 ☺	505
		1986 - 1991	39 ☺	505-86
		1992 - 1998	44 ☺	505-92
		1999 - 2001	19	505-99

Pais/Territorio	en color	Periodo	Cantidad de hojas	
<b>CHINA - TAIWAN (FORMOSA)</b>				
		1945 - 1960	37 ☺	164-45
		1960 - 1969	39 ☺	164-60
		1970 - 1975	36 ☺	164-70
		1976 - 1981	38 ☺	164-76
		1982 - 1988	45 ☺	164-82
		1989 - 1994	47 ☺	164-89
		1995 - 2000	44 ☺	164-95
		2001 - 2006	61 ☺	164-01
		2007 - 2008	19	164-07
<b>CHINA, REPÚBLICA POPULAR</b>				
		1949 - 1959	50 ☺	159
		1960 - 1965	47 ☺	159-60
		1966 - 1976	42 ☺	159-66
		1977 - 1980	44 ☺	159-77
		1981 - 1986	55 ☺	159-81
		1987 - 1991	45 ☺	159-87
		1992 - 1996	47 ☺	159-92
		1997 - 2000	41 ☺	159-97
		2001 - 2004	44 ☺	159-01
		2005 - 2008	50 ☺	159-05
		2009 - 2011	46 ☺	159-09
		2012 - 2014	49 ☺	159-12
		2015 - 2017	48 ☺	159-15
		● 2018 - 2020	48 ☺	159-18
		● 2021 - 2022	30 ☺	159-21
<b>CHIPRE</b>				
		1880 - 1955	11	294
		1960 - 1971	20	295
		1972 - 1984	28 ☺	295A
		1985 - 2003	46 ☺	295-85
		2004 - 2019	48 ☺	295-04
		● 2020 - 2022	8	295-20
Correo turco-chipriota		1974 - 1996	48 ☺	298
		1997 - 2018	48 ☺	298-97
		● 2019 - 2022	5	298-19
<b>CISKEI</b>				
		1981 - 1994	30 ☺	524
<b>COMORES</b>				
		1950 - 1975	17	130C
<b>COREA DEL NORTE</b>				
		1996 - 1998	53 ☺	193
		1999 - 2001	51 ☺	193-99
<b>COREA DEL SUR</b>				
		1990 - 1995	34 ☺	192
<b>CROACIA</b>				
		1941 - 1945	25 ☺	168-41
República		1991 - 2002	45 ☺	168
		2003 - 2012	47 ☺	168-03
		2013 - 2019	51 ☺	168-13
		● 2020 - 2022	20	168-20
Mini-pliegos		1943 - 1945	20	168K-43
		1993 - 2007	48 ☺	168K
		2008 - 2011	45 ☺	168K-08
		2012 - 2014	44 ☺	168K-12
		2015 - 2017	49 ☺	168K-15
		● 2018 - 2019	43 ☺	168K-18
		● 2020 - 2021	42 ☺	168K-20
Sellos de sobretasa obligatorios - emisiones dentados		1991 - 2008	11	168ZA
Sobretasas - obligatorias sellos dentados - mini-pliegos		1994	2	168ZAK

Pais/Territorio	en color	Periodo	Cantidad de hojas	
<b>CURAZAO</b>				
		1873 - 1949	22	429
<b>DINAMARCA</b>				
Con Schleswig, Thule y Antillas danesas		1851 - 1959	35 ☺	128
		1960 - 1971	15	128-60
		1972 - 1990	43 ☺	128A
		1991 - 2006	49 ☺	128-91
		2007 - 2016	48 ☺	128-07
		● 2017 - 2022	14	128-17
13 sellos de máquina, 9 sin impresión del valor			1	128AS
Hojas especiales carnetshojas especiales carnets		2011 - 2015	5	128S
<b>EGIPTO</b>				
		1971 - 1981	40 ☺	153A-71
		1982 - 1991	45 ☺	153A-82
		1992 - 2002	47 ☺	153A-92
		2003 - 2008	27 ☺	153A-03
<b>ESLOVAQUIA</b>				
		1939 - 1945	14	308
<b>ESLOVENIA</b>				
		1991 - 2003	46 ☺	169
		2004 - 2011	51 ☺	169-04
		2012 - 2018	50 ☺	169-12
		● 2019 - 2022	29 ☺	169-19
Mini-pliegos		1992 - 2007	51 ☺	169K
		2008 - 2014	50 ☺	169K-08
		2015 - 2018	45 ☺	169K-15
		● 2019 - 2022	40 ☺	169K-19
<b>ESPAÑA</b>				
		1850 - 1882	13	268
		1889 - 1939	49 ☺	268-89
		1936 - 1954	24	268-36
		1950 - 1959	14	269-50
		1960 - 1969	55 ☺	270
		1970 - 1975	32 ☺	271
		1976 - 1981	31 ☺	272
		1982 - 1984	14	272-82
		● 1985 - 1991	43 ☺	272-85
		● 1992 - 1997	44 ☺	272-92
		● 1998 - 2002	45 ☺	272-98
		● 2003 - 2007	48 ☺	272-03
		● 2008 - 2011	51 ☺	272-08
		● 2012 - 2014	43 ☺	272-12
		● 2015 - 2017	51 ☺	272-15
		● 2018 - 2019	38 ☺	272-18
		● 2020 - 2021	44 ☺	272-20
Carnets		1986 - 1990	2	272H
Hoja especial: bloque No. 139 exposición mundial "España 2004"	●	2004	1	272-03226A
Hoja especial: 150 años del sello español		2000	4	272-98S
Hoja especial: serie general del Rey "Juan Carlos I" en papel fosforescente		1982 - 1987	1	272-S1
Hoja especial: serie general del Rey "Juan Carlos I" en papel fosforescente		1988 - 1990	1	272-S2
Hoja especial: mini-pliego "25 años de la Fundación Príncipe de Asturias" (MICHEL No. 4079)	●	2005	1	272-03234A

Pais/Territorio	en color	Periodo	Cantidad de hojas	
<b>ESTONIA</b>				
		1991 - 2009	49 ☺	175
		2010 - 2021	47 ☺	175-10
<b>EUROPA - TERRITORIOS ESPECIALES</b>				
<b>Europa CEPT</b>				
		1956 - 1971	39 ☺	290A
		1972 - 1980	49 ☺	290A-72
		1981 - 1984	37 ☺	290A-81
		1985 - 1989	51 ☺	290A-85
		1990 - 1992	36 ☺	290A-90
<b>Europa CEPT emisiones de países UE</b>				
		1993 - 1999	49 ☺	290A-93
		2000 - 2006	42 ☺	290A-00
		2007 - 2011	50 ☺	290A-07
		2012 - 2015	46 ☺	290A-12
	●	2016 - 2019	48 ☺	290A-16
	●	2020 - 2022	37 ☺	290A-20
<b>Europa CEPT emisiones simpatizantes de países non-UE</b>				
		1993 - 2000	43 ☺	290S-93
		2001 - 2010	49 ☺	290S-01
		2011 - 2019	50 ☺	290S-11
	●	2020 - 2022	24	290S-20
<b>Europa CEPT emisiones del yugoslavia anterior</b>				
	●	1993 - 2022	41 ☺	290JS
<b>Otras emisiones Europa y Norte</b>				
		1990 - 1992	12	290M
		1993 - 2005	51 ☺	290M-93
		2006 - 2015	45 ☺	290M-06
	●	2016 - 2022	19	290M-16
<b>Año de la protección de la naturaleza europea</b>				
		1995	6	280
<b>FEROE</b>				
		1975 - 2001	45 ☺	128F
		2002 - 2015	45 ☺	128F-02
	●	2016 - 2022	30 ☺	128F-16
Carnets		1983 - 2022	41 ☺	128FH
<b>FINLANDIA</b>				
		1856 - 1962	41 ☺	129
		1963 - 1981	30 ☺	129-63
		1982 - 1995	46 ☺	129-82
		1996 - 2007	45 ☺	129-96
		2008 - 2014	49 ☺	129-08
		2015 - 2022	54 ☺	129-15
Carnets		1988 - 2013	46 ☺	129H-88
		2014 - 2015	9	129H-14
<b>FRANCIA</b>				
Oferta completa*	●	1849 - 2022	700 ☺	1300C
		1849 - 1940	47 ☺	130
		1940 - 1944	17	131-40
		1945 - 1959	48 ☺	131-45
		1960 - 1971	43 ☺	132
		1972 - 1976	24	132A
	●	1977 - 1983	38 ☺	132-77
	●	1984 - 1989	35 ☺	132-84
	●	1990 - 1997	46 ☺	132-90
	●	1998 - 2002	48 ☺	132-98
	●	2003 - 2005	38 ☺	132-03
	●	2006 - 2008	50 ☺	132-06
	●	2009 - 2011	48 ☺	132-09
	●	2012 - 2013	37 ☺	132-12
	●	2014 - 2015	39 ☺	132-14
	●	2016 - 2017	40 ☺	132-16
	●	2018 - 2019	38 ☺	132-18
	●	2020 - 2021	42 ☺	132-20

Pais/Territorio	en color	Periodo	Cantidad de hojas	
Hojas especiales para sellos autoadhesivos	●	2008	2	132-06SA
	●	2009 - 2011	6	132-09SA
	●	2012 - 2013	2	132-12SA
	●	2014 - 2015	2	132-14SA
	●	2016 - 2017	2	132-16SA
	●	2018 - 2019	2	132-18SA
	●	2020 - 2021	2	132-20SA
Consejo europeo - sellos de servicio		1958 - 2016	6	132RE
UNESCO - sellos de servicio		1961 - 2016	6	132RU
Bloques souvenir	●	2006 - 2008	15	132-06B
	●	2009 - 2011	16	132-09B
	●	2012 - 2013	12	132-12B
	●	2014 - 2015	14	132-14B
	●	2016 - 2017	16	132-16B
	●	2018 - 2019	14	132-18B
	●	2020 - 2021	13	132-20B
Bloques	●	2014	2	132-14BS
	●	2016 - 2017	5	132-16BS
	●	2018 - 2019	5	132-18BS
	●	2020 - 2021	5	132-20BS
Mini-plegos	●	1999 - 2002	8	132-98K
	●	2003 - 2005	8	132-03K
	●	2006 - 2008	11	132-06K
	●	2009 - 2011	8	132-09K
	●	2012 - 2013	3	132-12K
	●	2014 - 2015	5	132-14K
	●	2016 - 2017	4	132-16K
	●	2018 - 2019	6	132-18K
	●	2020 - 2021	8	132-20K
Carnets		1952 - 2009	61 ☺	132H
		2010 - 2022	15	132H-10
Bloques (CNEP)		1966 - 2022	41 ☺	132CNEP
Sellos "Marianne Estrella de oro"	●	2012	3	132-12M
<b>GEORGIA</b>				
		1993 - 2002	44 ☺	256
<b>GIBRALTAR</b>				
		1886 - 1971	23	138
		1972 - 1984	29 ☺	138A
		1985 - 1999	48 ☺	138-85
		2000 - 2007	49 ☺	138-00
		2008 - 2014	49 ☺	138-08
		2015 - 2022	49 ☺	138-15
<b>GRAN BRETAÑA</b>				
		1840 - 1951	21	145
		1952 - 1969	35 ☺	145-52
		1970 - 1980	36 ☺	146
	●	1981 - 1989	40 ☺	146-81
	●	1990 - 1997	45 ☺	146-90
	●	1998 - 2004	47 ☺	146-98
	●	2005 - 2008	45 ☺	146-05
	●	2009 - 2012	56 ☺	146-09
	●	2013 - 2016	49 ☺	146-13
	●	2017 - 2019	46 ☺	146-17
	●	2020 - 2022	54 ☺	146-20
Carnets		1982 - 1998	44 ☺	146H-82
		1999 - 2010	50 ☺	146H-99
		2011 - 2020	53 ☺	146H-11
	●	2021 - 2022	12	146H-21
<b>GRECIA</b>				
		1924 - 1949	27 ☺	140
		1950 - 1967	34 ☺	140-50
		1968 - 1980	43 ☺	141
		1981 - 1993	45 ☺	141-81
		1994 - 2004	49 ☺	141-94
		2005 - 2011	47 ☺	141-05
		2012 - 2016	51 ☺	141-12
	●	2017 - 2022	52 ☺	141-17

\* Parcialmente en blanco y negro. ☺ = Aproveche de nuestras ofertas completas véase página 112.

Pais/Territorio	en color	Periodo	Cantidad de hojas		
<b>GRECIA</b>					
Mini-pliegos		1980 - 2018	49 ☺	141K	
	●	2019 - 2020	4	141K-19	
Carnets		1984 - 2020	19	141H	
Sellos Regionales Athos		2008 - 2017	21	141R	
<b>GROENLANDIA</b>					
		1905 - 1999	45 ☺	128G	
		2000 - 2012	46 ☺	128G-00	
		2013 - 2020	48 ☺	128G-13	
	●	2021 - 2022	13	128G-21	
Carnets		1989 - 2022	30 ☺	128GH	
<b>GUERNESEY</b>					
		1969 - 1985	35 ☺	145G	
		1986 - 1997	42 ☺	145G-86	
		1998 - 2008	47 ☺	145G-98	
		2009 - 2016	48 ☺	145G-09	
	●	2017 - 2022	44 ☺	145G-17	
<b>HOLANDA</b>					
		1852 - 1944	36 ☺	190	
		1945 - 1966	33 ☺	190-45	
		1967 - 1971	16	191	
		1972 - 1979	26 ☺	191A	
	●	1980 - 1989	34 ☺	191-80	
	●	1990 - 1998	46 ☺	191-90	
	●	1999 - 2004	47 ☺	191-99	
	●	2005 - 2009	48 ☺	191-05	
	●	2010 - 2013	54 ☺	191-10	
	●	2014 - 2017	52 ☺	191-14	
	●	2018 - 2021	46 ☺	191-18	
	14 sellos de máquina sin la impresión del valor			1	191AS
	Mini-pliegos		1988 - 2000	48 ☺	191K
			2001 - 2006	48 ☺	191K-01
			2007 - 2012	58 ☺	191K-07
		2013 - 2018	48 ☺	191K-13	
●		2019 - 2022	34 ☺	191K-19	
Carnets		1964 - 1984	18	190H	
		1985 - 2013	50 ☺	191H	
		2014 - 2022	27 ☺	191H-14	
Combinaciones		1940 - 1984	26 ☺	190Z	
		1985 - 2001	35 ☺	191Z	
<b>HONG KONG</b>					
Devolución a la República Popular China		1946 - 1986	37 ☺	160-46	
		1987 - 1997	62 ☺	160-87	
		1997 - 2002	47 ☺	160-97	
		2003 - 2006	53 ☺	160-03	
		2007 - 2010	42 ☺	160-07	
		2011 - 2013	45 ☺	160-11	
		2014 - 2016	44 ☺	160-14	
	●	2017 - 2019	47 ☺	160-17	
	●	2020 - 2022	54 ☺	160-20	
<b>HUNGRÍA</b>					
		1871 - 1925	30 ☺	319	
		1926 - 1944	34 ☺	319-26	
		1945 - 1949	22	320	
		1950 - 1957	40 ☺	320-50	
		1958 - 1962	35 ☺	320-58	
		1963 - 1967	58 ☺	321	
		1968 - 1971	50 ☺	322	
		1972 - 1975	55 ☺	322A	
		1976 - 1980	48 ☺	322-76	
		1981 - 1984	32 ☺	322-81	
		1985 - 1989	47 ☺	322-85	
		1990 - 1995	46 ☺	322-90	
		1996 - 2002	43 ☺	322-96	
		2003 - 2008	52 ☺	322-03	
		2009 - 2013	43 ☺	322-09	
		2014 - 2018	48 ☺	322-14	
	●	2019 - 2022	41 ☺	322-19	

Pais/Territorio	en color	Periodo	Cantidad de hojas	
<b>INDIA</b>				
		1947 - 1973	43 ☺	158-47
		1974 - 1985	46 ☺	158-74
		1986 - 1996	46 ☺	158-86
		1997 - 2003	45 ☺	158-97
		2004 - 2007	32 ☺	158-04
<b>INDIA HOLANDESA</b>				
		1864 - 1948	34 ☺	428
<b>INDONESIA</b>				
		1984 - 1992	43 ☺	506
		1993 - 1998	46 ☺	506-93
		1999 - 2004	49 ☺	506-99
<b>IRLANDA</b>				
		1922 - 1971	24	152
		1972 - 1984	30 ☺	152A
		1985 - 1995	47 ☺	152-85
		1996 - 2001	49 ☺	152-96
		2002 - 2007	47 ☺	152-02
		2008 - 2016	53 ☺	152-08
	●	2017 - 2022	39 ☺	152-17
	<b>ISLA DE CHRISTMAS</b>			
		1958 - 1996	46 ☺	474
		1997 - 2016	50 ☺	474-97
	●	2017 - 2022	23	474-17
<b>ISLA DE MAN</b>				
		1973 - 1985	33 ☺	145M
		1986 - 1996	46 ☺	145M-86
		1997 - 2005	49 ☺	145M-97
		2006 - 2012	53 ☺	145M-06
		2013 - 2016	44 ☺	145M-13
	●	2017 - 2021	49 ☺	145M-17
	<b>ISLA DE NORFOLK</b>			
		1947 - 1984	32 ☺	473
		1985 - 1998	43 ☺	473-85
		1999 - 2012	51 ☺	473-99
		2013 - 2022	27 ☺	473-13
<b>ISLANDIA</b>				
		1873 - 1943	19	155
		1944 - 1971	17	155-44
		1972 - 1995	40 ☺	155A
		1996 - 2010	49 ☺	155-96
		2011 - 2020	40 ☺	155-11
<b>ISLAS COCOS</b>				
		1963 - 2012	50 ☺	475
		2013 - 2022	15	475-13
<b>ISLAS DE WALLIS Y FUTUNA</b>				
		1955 - 1983	31 ☺	444
		1984 - 2000	44 ☺	444-84
		2001 - 2019	51 ☺	444-01
	●	2020 - 2022	5	444-20
<b>ISLAS MALVINAS Y DEPENDENCIAS</b>				
		1953 - 1981	32 ☺	410
		1982 - 1991	41 ☺	410-82
		1992 - 2000	46 ☺	410-92
		2001 - 2009	48 ☺	410-01
		2010 - 2016	51 ☺	410-10
	●	2017 - 2022	34 ☺	410-17





País/Territorio	en color	Periodo	Cantidad de hojas	
<b>ISLAS MARSHALL</b>				
		1984 - 1992	46 ☺	515
		1993 - 1997	46 ☺	515-93
		1998 - 2001	44 ☺	515-98
		2002 - 2008	55 ☺	515-02
		2009 - 2012	51 ☺	515-09
		2013 - 2016	51 ☺	515-13
	●	2017 - 2018	42 ☺	515-17
	●	2019 - 2020	38 ☺	515-19
	●	2021	36 ☺	515-21-2021
<b>ISRAEL</b>				
Sin bandeletas ni bloques		1972 - 1984	35 ☺	156A
		1985 - 2002	48 ☺	156-85
		2003 - 2005	9	156-03
Con bandeletas y bloques		1948 - 1959	23	157-48
		1960 - 1969	29 ☺	157-60
		1970 - 1979	47 ☺	157A
		1980 - 1989	44 ☺	157A-80
		1990 - 1999	45 ☺	157-90
		2000 - 2008	51 ☺	157-00
		2009 - 2013	47 ☺	157-09
		2014 - 2021	48 ☺	157-14
Mini-pliegos		1963 - 2003	46 ☺	157K
		2004 - 2010	47 ☺	157K-04
		2011 - 2014	44 ☺	157K-11
		2015 - 2018	45 ☺	157K-15
	●	2019 - 2022	40 ☺	157K-19
Sellos de máquina		1990 - 1998	32 ☺	157AS
Sellos ordinarios: Variedades de papel y sobrecargas fosforescentes		1965 - 1998	15	157PH
Hojas especiales: Suplemento de las hojas No. 1-3 del álbum 157-48		1948 - 1949	5	157-48S
<b>ITALIA</b>				
		1862 - 1945	57 ☺	148
		1943 - 1944	7	149
		1945 - 1959	32 ☺	150-45
		1960 - 1969	17	150-60
		1970 - 1980	40 ☺	151
		1981 - 1990	47 ☺	151-81
		1991 - 1998	42 ☺	151-91
		1999 - 2005	45 ☺	151-99
		2006 - 2011	51 ☺	151-06
		2012 - 2015	45 ☺	151-12
	●	2016 - 2020	55 ☺	151-16
	●	2021 - 2022	31 ☺	151-21
Carnets		1989 - 2004	4	151H
<b>JAPÓN</b>				
		1953 - 1960	22	162
		1961 - 1970	37 ☺	162-61
		1971 - 1980	39 ☺	163
		1981 - 1988	39 ☺	163-81
		1989 - 1991	45 ☺	163-89
		1992 - 1997	46 ☺	163-92
		1998 - 2000	50 ☺	163-98
		2001 - 2003	41 ☺	163-01
		2004 - 2006	51 ☺	163-04
		2007 - 2008	54 ☺	163-07
		2009	36 ☺	163-09
		2010	37 ☺	163-10
<b>JERSEY</b>				
		1969 - 1985	39 ☺	145J
		1986 - 1997	43 ☺	145J-86
		1998 - 2005	46 ☺	145J-98
		2006 - 2011	51 ☺	145J-06
		2012 - 2015	50 ☺	145J-12
	●	2016 - 2018	45 ☺	145J-16
	●	2019 - 2021	43 ☺	145J-19

País/Territorio	en color	Periodo	Cantidad de hojas	
<b>KIRGUISTÁN</b>				
		1992 - 2002	41 ☺	257
<b>KOSOVO</b>				
UNMIK		2000 - 2008	12	171
República		2008 - 2019	47 ☺	171-08
	●	2020 - 2022	14	171-20
<b>KRAJINA SERBIA, REPÚBLICA</b>				
		1993 - 1997	6	168SK
<b>LETONIA</b>				
		1991 - 2009	50 ☺	176
		2010 - 2022	50 ☺	176-10
<b>LIECHTENSTEIN</b>				
		1912 - 1959	36 ☺	178
		1960 - 1971	19	178-60
		1972 - 1984	31 ☺	178A
		1985 - 2002	45 ☺	178-85
		2003 - 2014	42 ☺	178-03
		2015 - 2022	43 ☺	178-15
Sellos de máquina		1995 - 2003	2	178AS
Mini-pliegos		1979 - 1980	41 ☺	179
		1981 - 1982	49 ☺	179-81
		1983 - 1984	50 ☺	179-83
		1985 - 1986	47 ☺	179-85
		1987 - 1988	41 ☺	179-87
		1989 - 1990	51 ☺	179-89
		1991 - 1992	41 ☺	179-91
		1993 - 1994	45 ☺	179-93
		1995 - 1996	39 ☺	179-95
		1997 - 1998	39 ☺	179-97
		1999 - 2000	58 ☺	179-99
		2001 - 2002	55 ☺	179-01
		2003 - 2004	53 ☺	179-03
		2005	30 ☺	179-05
<b>LITUANIA</b>				
		1990 - 2005	47 ☺	177
		2006 - 2019	47 ☺	177-06
	●	2020 - 2022	9	177-20
<b>LUXEMBURGO</b>				
		1852 - 1944	37 ☺	180
		1945 - 1971	38 ☺	181
		1972 - 1984	29 ☺	181A
		1985 - 2003	46 ☺	181-85
		2004 - 2015	45 ☺	181-04
	●	2016 - 2022	31 ☺	181-16
24 sellos de máquina sin impresión de valor			1	181AS
Carnets		1986 - 2011	6	181H
<b>MACAO</b>				
		1884 - 1986	51 ☺	161
		1987 - 1995	44 ☺	161-87
		1996 - 1999	35 ☺	161-96
Devolución a la República Popular China		1999 - 2004	49 ☺	161-99
		2005 - 2009	51 ☺	161-05
		2010 - 2014	54 ☺	161-10
		2015 - 2018	50 ☺	161-15
	●	2019 - 2021	47 ☺	161-19
Mini-pliegos		1985 - 1999	50 ☺	161K
Carnets		1984 - 1995	3	161H
Devolución a la República Popular China mini-pliegos		1999 - 2004	36 ☺	161K-99
		2005	9	161K-05
Devolución a la República Popular China		1998 - 1999	12	161SB
<b>MACEDONIA</b>				
		1992 - 2008	51 ☺	174
		2009 - 2015	26 ☺	174-09
Sellos de recargo		1991 - 2008	22	174ZA

\* Parcialmente en blanco y negro. ☺ = Aproveche de nuestras ofertas completas véase página 112.

País/Territorio	en color	Periodo	Cantidad de hojas	
<b>MADAGASCAR</b>				
		1958 - 1975	34 ☺	197
		1976 - 1987	44 ☺	197-76
		1988 - 1992	44 ☺	197-88
		1993 - 1994	40 ☺	197-93
<b>MADEIRA</b>				
Independencia postal		1980 - 2007	50 ☺	224
		2008 - 2022	34 ☺	224-08
Mini-pliegos		1991 - 2022	21	224K
Carnets		1981 - 2015	16	224H
<b>MALTA</b>				
		1860 - 1971	38 ☺	184
		1972 - 1984	30 ☺	184A
		1985 - 1999	46 ☺	184-85
		2000 - 2009	52 ☺	184-00
		2010 - 2017	48 ☺	184-10
		● 2018 - 2022	27 ☺	184-18
<b>MAYOTTE, PROTECTORADO FRANCÉS</b>				
		1892 - 2011	31 ☺	130M
<b>MICRONESIA</b>				
		1984 - 1995	47 ☺	513
		1996 - 1998	34 ☺	513-96
		1999 - 2000	40 ☺	513-99
		2001 - 2002	46 ☺	513-01
		2003 - 2005	54 ☺	513-03
		2006 - 2008	31 ☺	513-06
<b>MOLDAVIA</b>				
		1991 - 2002	46 ☺	244
		2003 - 2009	28 ☺	244-03
<b>MONTENEGRO</b>				
		2006 - 2022	47 ☺	170
<b>MÉXICO</b>				
		1982 - 1991	46 ☺	540
		1992 - 1998	43 ☺	540-92
		1999 - 2004	36 ☺	540-99
<b>MÓNACO</b>				
		1885 - 1945	21	185
		1946 - 1959	37 ☺	185-46
		1960 - 1971	39 ☺	186
		1972 - 1979	47 ☺	186A
		1980 - 1985	43 ☺	186-80
		1986 - 1991	42 ☺	186-86
		1992 - 1998	46 ☺	186-92
		1999 - 2008	47 ☺	186-99
		2009 - 2016	47 ☺	186-09
		● 2017 - 2022	37 ☺	186-17
Carnets		1989 - 2000	5	186H
<b>NACIONES UNIDAS GINEBRA</b>				
		1969 - 1997	44 ☺	265
		1998 - 2012	51 ☺	265-98
		2013 - 2022	51 ☺	265-13
Mini-pliegos y pliegos con combinaciones		1976 - 2007	50 ☺	265K
		2008 - 2021	47 ☺	265K-08
Carnets		1995 - 2022	25 ☺	265H
<b>NACIONES UNIDAS NUEVA YORK</b>				
		1951 - 1981	42 ☺	600
		1982 - 1999	49 ☺	600-82
		2000 - 2012	53 ☺	600-00
		2013 - 2018	48 ☺	600-13
		● 2019 - 2022	24	600-19
Serie de banderas (sellos y mini-pliegos)		1980 - 1989	50 ☺	601
		1997 - 2018	19	601-97

País/Territorio	en color	Periodo	Cantidad de hojas	
Serie de banderas mini-pliegos		1980 - 1999	46 ☺	600S
		2001 - 2020	11	600S-01
Serie de banderas combinaciones		1980 - 2020	33 ☺	601Z
Mini-pliegos (sin series de banderas) y pliegos con combinaciones		1976 - 2006	51 ☺	600K
		2007 - 2013	51 ☺	600K-07
		2014 - 2021	45 ☺	600K-14
Carnets		1995 - 2022	25 ☺	600H
<b>NACIONES UNIDAS VIENA</b>				
		1979 - 2001	47 ☺	605
		2002 - 2013	47 ☺	605-02
		2014 - 2021	48 ☺	605-14
Mini-pliegos y pliegos con combinaciones		1983 - 2007	48 ☺	605K
		2008 - 2018	50 ☺	605K-08
		● 2019 - 2022	19	605K-19
Carnets		1995 - 2022	25 ☺	605H
<b>NAMIBIA</b>				
		1990 - 2000	47 ☺	510-90
		2001 - 2014	49 ☺	510-01
		2015 - 2022	21	510-15
Hojas especiales para emisiones de hojas bloque		1997	6	510S-90
<b>NAURU</b>				
		1916 - 1984	32 ☺	472
		1985 - 2007	51 ☺	472-85
		2008	2	472-08
<b>NEPAL</b>				
Sello de franqueo oficial		1881 - 1972	24	187
		1973 - 2001	48 ☺	188
		2002 - 2016	47 ☺	188-02
		● 2017 - 2021	14	188-17
<b>NORUEGA</b>				
		1855 - 1941	18	195
		1942 - 1971	29 ☺	195-42
		1972 - 1985	31 ☺	195A
		1986 - 1997	43 ☺	195-86
		1998 - 2010	48 ☺	195-98
		2011 - 2022	43 ☺	195-11
Carnets		1976 - 2010	48 ☺	195H
		2011 - 2015	12	195H-11
<b>NUEVA CALEDONIA</b>				
		1953 - 1983	40 ☺	446
		1984 - 1996	44 ☺	446-84
		1997 - 2009	50 ☺	446-97
		2010 - 2022	38 ☺	446-10
<b>NUEVA GUINEA HOLANDESA NUEVA GUINEA OCCID. «UNTEA»</b>				
		1950 - 1962	6	432
<b>NUEVA GUINEA PAPUA</b>				
		1952 - 1984	40 ☺	476
		1985 - 1999	44 ☺	476-85
		2000 - 2007	51 ☺	476-00
		2008 - 2010	54 ☺	476-08
		2011 - 2013	54 ☺	476-11
		2014 - 2017	51 ☺	476-14
		● 2018 - 2020	30 ☺	476-18

Pais/Territorio	en color	Periodo	Cantidad de hojas	
<b>NUEVA ZELANDA</b>				
		1855 - 1952	30 ☺	494
		1953 - 1966	18	495-53
		1967 - 1980	42 ☺	495-67
		1981 - 1989	43 ☺	495-81
		1990 - 1994	43 ☺	495-90
		1995 - 1998	43 ☺	495-95
		1999 - 2002	48 ☺	495-99
		2003 - 2006	45 ☺	495-03
		2007 - 2010	48 ☺	495-07
		2011 - 2013	41 ☺	495-11
		2014 - 2016	45 ☺	495-14
	●	2017 - 2019	49 ☺	495-17
	●	2020 - 2022	46 ☺	495-20
<b>OMÁN</b>				
		1944 - 1990	43 ☺	182
		1991 - 2010	52 ☺	182-91
		2011 - 2019	48 ☺	182-11
	●	2020 - 2022	40 ☺	182-20
<b>ORDEN DE MALTA, SOBERANA</b>				
		1966 - 1982	42 ☺	183
		1983 - 1992	45 ☺	183-83
		1993 - 2001	48 ☺	183-93
		2002 - 2009	52 ☺	183-02
		2010 - 2014	45 ☺	183-10
		2015 - 2019	58 ☺	183-15
	●	2020 - 2022	35 ☺	183-20
<b>PAKISTÁN</b>				
		1947 - 1975	45 ☺	509
		1976 - 1990	46 ☺	509-76
		1991 - 2002	36 ☺	509-91
<b>PALAU</b>				
		1983 - 1992	48 ☺	514
		1993 - 1996	51 ☺	514-93
		1997 - 1998	37 ☺	514-97
		1999 - 2000	58 ☺	514-99
		2001 - 2003	54 ☺	514-01
		2004 - 2005	44 ☺	514-04
		2006 - 2008	37 ☺	514-06
<b>PALESTINA</b>				
		1994 - 2013	52 ☺	504
		2014 - 2020	31 ☺	504-14
<b>PITCAIRN</b>				
		1940 - 1985	30 ☺	477
		1986 - 2003	48 ☺	477-86
		2004 - 2017	48 ☺	477-04
	●	2018 - 2022	10	477-18
<b>POLINESIA FRANCESA</b>				
		1958 - 1983	44 ☺	442
		1984 - 1994	45 ☺	442-84
		1995 - 2009	50 ☺	442-95
		2010 - 2021	49 ☺	442-10
<b>POLONIA</b>				
Reino/República		1860 - 1945	34 ☺	217-18
República		1944 - 1952	49 ☺	217-44
República Popular		1952 - 1959	45 ☺	217-52
		1960 - 1964	52 ☺	217-60
		1965 - 1969	45 ☺	217-65
A partir de 25 años Republica Popular		1969 - 1971	27 ☺	218-69

Pais/Territorio	en color	Periodo	Cantidad de hojas	
		1972 - 1978	60 ☺	218B
		1979 - 1984	43 ☺	218-79
		1985 - 1989	38 ☺	218-85
		1990 - 1995	45 ☺	218-90
		1996 - 2001	41 ☺	218-96
		2002 - 2008	49 ☺	218-02
		2009 - 2014	49 ☺	218-09
		2015 - 2018	52 ☺	218-15
	●	2019 - 2022	54 ☺	218-19
<b>PORTUGAL</b>				
		1853 - 1910	13	219
		1910 - 1933	31 ☺	219-10
		1934 - 1959	39 ☺	219-34
		1960 - 1977	49 ☺	220
		1978 - 1983	34 ☺	220-78
		1984 - 1989	37 ☺	220-84
		1990 - 1994	49 ☺	220-90
		1995 - 1998	46 ☺	220-95
		1999 - 2002	47 ☺	220-99
		2003 - 2005	52 ☺	220-03
		2006 - 2008	46 ☺	220-06
		2009 - 2011	47 ☺	220-09
		2012 - 2014	45 ☺	220-12
		2015 - 2017	55 ☺	220-15
	●	2018 - 2019	38 ☺	220-18
	●	2020 - 2022	42 ☺	220-20
Sellos de máquina		1981 - 1996	7	220A-81
		1997 - 2006	48 ☺	220A-97
		2007 - 2012	48 ☺	220A-07
		2013 - 2020	50 ☺	220A-13
	●	2021 - 2022	12	220A-21
Mini-plegos		1979 - 2007	48 ☺	220K
		2008 - 2022	31 ☺	220K-08
Carnets		1983 - 2019	8	220H
<b>REPÚBLICA CHECA</b>				
		1993 - 2004	48 ☺	312-93
		2005 - 2013	49 ☺	312-05
		2014 - 2019	49 ☺	312-14
	●	2020 - 2022	28 ☺	312-20
<b>REPÚBLICA ESLOVACA</b>				
		1993 - 2007	51 ☺	313
		2008 - 2018	49 ☺	313-08
		2019 - 2022	21	313-19
<b>REPÚBLICA SERBIA DE BOSNIA-HERCEGOVINA</b>				
		1992 - 2011	51 ☺	173SBH
		2012 - 2015	13	173SBH-12
<b>REUNIÓN</b>				
		1949 - 1974	15	503
<b>RUMANÍA</b>				
		1948 - 1959	59 ☺	231-48
		1960 - 1964	50 ☺	231-60
		1965 - 1970	60 ☺	231-65
		1971 - 1975	57 ☺	231A
		1976 - 1979	48 ☺	231-76
		1980 - 1984	50 ☺	231-80
		1985 - 1987	43 ☺	231-85
		1988 - 1991	42 ☺	231-88
		1992 - 1994	41 ☺	231-92
		1995 - 1999	40 ☺	231-95
		2000 - 2004	49 ☺	231-00
		2005 - 2006	45 ☺	231-05
		2007	24	231-07

\* Parcialmente en blanco y negro. ☺ = Aproveche de nuestras ofertas completas véase página 112.

País/Territorio	en color	Periodo	Cantidad de hojas	
<b>RUSIA</b>				
		1858 - 1917	14	237
		1918 - 1923	9	238
		1923 - 1934	29 ☺	238-23
		1935 - 1944	45 ☺	238-35
		1945 - 1949	57 ☺	238-45
		1950 - 1956	52 ☺	238-50
		1957 - 1960	55 ☺	238-57
		1961 - 1963	47 ☺	238-61
		1964 - 1966	55 ☺	238-64
		1967 - 1969	47 ☺	238-67
		1970 - 1973	58 ☺	239
		1974 - 1976	42 ☺	240
		1977 - 1979	47 ☺	241
		1980 - 1982	39 ☺	241-80
		1983 - 1986	52 ☺	241-83
		1987 - 1989	44 ☺	241-87
		1990 - 1991	24	241-90
República (Federación Rusa)		1992 - 1997	45 ☺	241-92
		1998 - 2002	46 ☺	241-98
		2003 - 2006	49 ☺	241-03
		2007 - 2010	44 ☺	241-07
		2011 - 2013	52 ☺	241-11
		2014 - 2015	39 ☺	241-14
		● 2016 - 2018	53 ☺	241-16
		● 2019 - 2020	44 ☺	241-19
		● 2021 - 2022	50 ☺	241-21
<b>SAN MARINO</b>				
		1945 - 1955	24	249
		1956 - 1967	35 ☺	249-56
		1968 - 1982	34 ☺	250
		1983 - 1996	46 ☺	250-83
		1997 - 2007	54 ☺	250-97
		2008 - 2016	51 ☺	250-08
		● 2017 - 2022	32 ☺	250-17
<b>SERBIA</b>				
		2006 - 2015	49 ☺	196
		● 2016 - 2021	46 ☺	196-16
<b>SINGAPUR</b>				
		1948 - 1986	59 ☺	498-48
		1987 - 1996	47 ☺	498
		1997 - 2002	49 ☺	498-97
		2003 - 2006	56 ☺	498-03
<b>SIRIA</b>				
		1971 - 1983	40 ☺	153D
		1984 - 1989	20	153D-84
<b>ST. PIERRE Y MIQUELON</b>				
		1885 - 1951	26 ☺	448A
		1952 - 1976	16	448-52
		1985 - 2007	50 ☺	448
		2008 - 2021	50 ☺	448-08
<b>SUDOESTE AFRICANO</b>				
		1923 - 1960	17	510
		1961 - 1984	30 ☺	510A
		1985 - 1990	13	510-85
<b>SUDÁFRICA</b>				
		1910 - 1960	20	508
		1961 - 1984	40 ☺	508A
		1985 - 1996	48 ☺	508-85
		1997 - 2002	45 ☺	508-97
		2003 - 2009	44 ☺	508-03
		2010 - 2014	46 ☺	508-10
		2015 - 2021	32 ☺	508-15

País/Territorio	en color	Periodo	Cantidad de hojas	
<b>SUECIA</b>				
		1855 - 1945	34 ☺	252
		1946 - 1963	24	252-46
		1964 - 1971	31 ☺	253
		1972 - 1980	43 ☺	254
		1981 - 1990	43 ☺	254-81
		1991 - 2000	46 ☺	254-91
		2001 - 2010	47 ☺	254-01
		2011 - 2019	45 ☺	254-11
		● 2020 - 2022	15	254-20
Carnets		1964 - 1971	12	253P
		1972 - 1980	21	254P
		1981 - 1994	45 ☺	254P-81
		1995 - 2006	51 ☺	254P-95
		2007 - 2019	51 ☺	254P-07
		● 2020 - 2022	10	254P-20
<b>SUIZA</b>				
Oferta completa*		● 1843 - 2022	335 ☺	260
Sin oficinas internacionales		1843 - 1937	40 ☺	259
		1938 - 1959	40 ☺	260-38
		1960 - 1967	22	260-60
		1968 - 1975	19	260A
		● 1976 - 1984	23	260-76
		● 1985 - 1998	45 ☺	260-85
		● 1999 - 2009	49 ☺	260-99
		● 2010 - 2016	46 ☺	260-10
		● 2017 - 2022	51 ☺	260-17
En bloques de cuatro		1960 - 1970	51 ☺	261
		1971 - 1979	46 ☺	262
		1980 - 1987	41 ☺	262-80
		1988 - 1995	44 ☺	262-88
		1996 - 2003	48 ☺	262-96
		2004 - 2009	46 ☺	262-04
		2010 - 2014	44 ☺	262-10
		2015 - 2019	48 ☺	262-15
		● 2020 - 2022	32 ☺	262-20
Oficinas internacionales		1922 - 2008	28 ☺	263
Mini-plegos		1981 - 2012	48 ☺	260K
		2013 - 2020	50 ☺	260K-13
		● 2021 - 2022	50 ☺	260K-21
Carnets "series generales" y "Pro Patria"		1979 - 2018	36 ☺	260H-79
Carnets "Pro-Juventud"		1980 - 2018	13	261H-80
Hoja especial para el mini-plego "St. Galler Stickerei"		● 2000	1	260-99S
Combinaciones		1968 - 2012	54 ☺	260Z-68
		2013 - 2021	31 ☺	260Z-13
<b>TAILANDIA</b>				
		1950 - 1969	19	189-50
		1970 - 1979	37 ☺	189-70
		1980 - 1987	45 ☺	189-80
		1988 - 1991	44 ☺	189-88
		1992 - 1994	42 ☺	189-92
		1995 - 1996	37 ☺	189-95
		1997 - 1999	52 ☺	189-97
		2000 - 2002	47 ☺	189-00
		2003 - 2005	43 ☺	189-03
		2006	15	189-06
<b>TERRANOVA</b>				
		1857 - 1949	21	501
<b>TERRITORIOS ROSS</b>				
		1957 - 2022	33 ☺	496
<b>TRANSKEI</b>				
		1976 - 1994	35 ☺	516

Pais/Territorio	en color	Periodo	Cantidad de hojas	
<b>TURQUÍA</b>				
		1920 - 1943	53 ☺	315
		1944 - 1954	37 ☺	315-44
		1955 - 1959	33 ☺	315-55
		1960 - 1970	50 ☺	315-60
		1971 - 1980	34 ☺	316
		1981 - 1991	44 ☺	316-81
		1992 - 2003	47 ☺	316-92
		2004 - 2010	49 ☺	316-04
		2011 - 2015	55 ☺	316-11
<b>UCRAINA</b>				
		1992 - 2001	48 ☺	243
		2002 - 2008	52 ☺	243-02
		2009 - 2014	51 ☺	243-09
		2015 - 2019	47 ☺	243-15
	●	2020 - 2022	32 ☺	243-20
<b>UNIÓN DE EMIRATOS ÁRABES</b>				
		1973 - 1992	43 ☺	154-73
		1993 - 2006	48 ☺	154-93
		2007 - 2012	51 ☺	154-07
		2013 - 2021	54 ☺	154-13
<b>USA</b>				
Emisiones generales, conmemorativas y aéreas		1847 - 1936	54 ☺	512
		1937 - 1968	54 ☺	512-37
		1969 - 1977	46 ☺	512-69
		1978 - 1983	37 ☺	512-78
		1984 - 1989	42 ☺	512-84
		1990 - 1994	58 ☺	512-90
		1995 - 1998	45 ☺	512-95
		1999 - 2002	45 ☺	512-99
		2003 - 2008	51 ☺	512-03
		2009 - 2014	47 ☺	512-09
		2015 - 2021	52 ☺	512-15
Sellos de servicio oficial, de tasas y carnets		1879 - 1992	48 ☺	512R
Sellos de servicio oficial, carnets y sellos de máquina en folio		1993 - 2000	46 ☺	512R-93
Carnets y sellos de máquina en folio		2001 - 2008	48 ☺	512R-01
		2009 - 2022	41 ☺	512R-09
<b>VANUATU</b>				
		1980 - 1993	48 ☺	478
		1994 - 2005	46 ☺	478-94
		2006 - 2008	15	478-06
<b>VATICANO</b>				
		1929 - 1958	26 ☺	172-29
		1958 - 1963	10	172-58
		1963 - 1978	30 ☺	172-63
		1979 - 1994	46 ☺	172-79
		1995 - 2004	42 ☺	172-95
		2005 - 2015	44 ☺	172-05
		2016 - 2022	36 ☺	172-16
Sellos de máquina		2000 - 2004	2	172AS
<b>YUGOSLAVIA</b>				
		1918 - 1943	34 ☺	165
		1944 - 1959	45 ☺	165-44
		1960 - 1969	44 ☺	165-60
		1970 - 1980	51 ☺	166
		1981 - 1986	40 ☺	166-81
		1987 - 1991	46 ☺	166-87
		1992 - 2001	48 ☺	166-92
		2002 - 2006	25 ☺	166-02

## HOJAS PRE-IMPRESAS LINDNER-DT

Pais/Territorio	en color	Periodo	Cantidad de hojas	
<b>ALEMANIA</b>				
<b>Alemania / República Federal</b>				
Oferta completa*	●	1949 - 2022	422 ☺	dT120B
		1949 - 1959	17	dT120B-49
		1960 - 1969	30 ☺	dT120B-60
	●	1970 - 1979	48 ☺	dT120B-70
	●	1980 - 1989	44 ☺	dT120B-80
	●	1990 - 1994	41 ☺	dT120B-90
	●	1995 - 1999	44 ☺	dT120B-95
	●	2000 - 2004	46 ☺	dT120B-00
	●	2005 - 2009	41 ☺	dT120B-05
	●	2010 - 2014	38 ☺	dT120B-10
	●	2015 - 2019	44 ☺	dT120B-15
	●	2020 - 2022	29 ☺	dT120B-20
<b>Berlín</b>				
Oferta completa*	●	1948 - 1990	89 ☺	dT120C
		1948 - 1959	14	dT120C-48
		1960 - 1969	16	dT120C-60
	●	1970 - 1979	30 ☺	dT120C-70
	●	1980 - 1990	29 ☺	dT120C-80
<b>República Democrática Alemania</b>				
Oferta completa		1949 - 1990	323 ☺	dT121
		1949 - 1962	54 ☺	dT121A
		1963 - 1968	58 ☺	dT121B
		1969 - 1974	63 ☺	dT121C
		1975 - 1979	49 ☺	dT121D
		1980 - 1984	47 ☺	dT121-80
		1985 - 1990	52 ☺	dT121-85
RDA/Correo alemán (Julio - Octubre 1990)	●	1990	2	dT121DP
<b>AUSTRIA</b>				
<b>Austria</b>				
Oferta completa*	●	1945 - 2022	356 ☺	dT209S
		1945 - 1967	53 ☺	dT207
		1968 - 1974	25 ☺	dT208
	●	1975 - 1984	34 ☺	dT209
	●	1985 - 1995	42 ☺	dT209-85
	●	1996 - 2006	53 ☺	dT209-96
	●	2007 - 2011	45 ☺	dT209-07
	●	2012 - 2016	47 ☺	dT209-12
	●	2017 - 2021	47 ☺	dT209-17
Mini-pliegos		1988 - 2008	51 ☺	dT209K
		2009 - 2014	48 ☺	dT209K-09
		2015 - 2021	51 ☺	dT209K-15
<b>SUIZA</b>				
Sin oficinas internacionales		1938 - 1959	40 ☺	dT260-38
		1960 - 1967	22	dT260-60
		1968 - 1975	19	dT260A
	●	1976 - 1984	23	dT260-76
	●	1985 - 1998	45 ☺	dT260-85
	●	1999 - 2009	49 ☺	dT260-99
	●	2010 - 2016	46 ☺	dT260-10
	●	2017 - 2022	51 ☺	dT260-17

\* Parcialmente en blanco y negro. ☺ = Aproveche de nuestras ofertas completas véase página 112.

**A**

ÅLAND		
2018	en color	129A-16-2018
2019	en color	129A-16-2019
2020	en color	129A-16-2020
2021	en color	129A-16-2021
2022	en color	129A-16-2022
ALDERNEY		
2018		145GA-12-2018
2019		145GA-12-2019
2020		145GA-12-2020
2021		145GA-12-2021
2022		145GA-12-2022
ALEMANIA		
2018	en color	120B-15-2018
2019	en color	120B-15-2019
2020	en color	120B-20-2020
2021	en color	120B-20-2021
2022	en color	120B-20-2022
Artículos de papelería		
Postales enteros		
2018	en color	120B-BG-16-2018
2019	en color	120B-BG-16-2019
2020	en color	120B-BG-16-2020
2021	en color	120B-BG-16-2021
2022	en color	120B-BG-16-2022
Postales filatelicos enteros		
2018	en color	120B-PG-17-2018
2019	en color	120B-PG-17-2019
2020	en color	120B-PG-17-2020
2022	en color	120B-PG-17-2022
Tarjetas postales		
2019	en color	120B-PK-17-2019
2020	en color	120B-PK-17-2020
2021	en color	120B-PK-17-2021
2022	en color	120B-PK-17-2022
Carnets		
2018		120B-H-14-2018
2019		120B-H-14-2019
2020		120B-H-14-2020
2021		120B-H-14-2021
2022		120B-H-14-2022
Carnets para ayuda al deporte		
2018		120B-SH-12-2018
2019		120B-SH-12-2019
2020		120B-SH-12-2020
2021		120B-SH-12-2021
2022		120B-SH-12-2022
Combinaciones		
2018		120BZ-08-2018
2019		120BZ-08-2019
2020		120BZ-08-2020
2021		120BZ-08-2021
2022		120BZ-08-2022
Hojas en folio		
2018	en color	120B-FS-16-2018
2019	en color	120B-FS-16-2019
2020	en color	120B-FS-16-2020
2021	en color	120B-FS-21-2021
2022	en color	120B-FS-21-2022
Hojas recordatorias		
2018		120B-EB-13-2018
2019	en color	120B-EB-19-2019
2020	en color	120B-EB-19-2020
2021	en color	120B-EB-19-2021
2022	en color	120B-EB-19-2022
Hojitas de 10		
2018	en color	120BK-18I-2018
2018	en color	120BK-18II-2018
2019	en color	120BK-19I-2019
2019	en color	120BK-19II-2019
2020	en color	120BK-20I-2020
2020	en color	120BK-20II-2020
2021	en color	120BK-21I-2021
2021	en color	120BK-21II-2021
2022	en color	120BK-22I-2022
2022	en color	120BK-22II-2022
Hojitas especiales para ayuda al deporte		
2018		120S-96-2018
2019		120S-96-2019
2020		120S-96-2020
2021		120S-96-2021
2022		120S-96-2022
Parejas		
2016-2018		120B-P-2018
2019		120B-P-2019
Sellos ordinarios		
2018-2019		120B-D-2019
2020-2021		120B-D-2021
2022		120B-D-2022

ANDORRA		
Española		
2018	en color	123-16-2018
2019	en color	123-16-2019
2020	en color	123-16-2020
2021	en color	123-16-2021
2022	en color	123-16-2022
Francesa		
2018		124A-08-2018
2019		124A-08-2019
2020		124A-08-2020
2021		124A-08-2021
2022		124A-08-2022
ANTÁRTIDA AUSTRALIANA		
2018		471-2018
2019		471-2019
2020		471-2020
2021		471-2021
2022		471-2022
ANTÁRTIDA BRITÁNICA		
2018		405-09-2018
2019		405-09-2019
2020		405-09-2020
2021		405-09-2021
2022		405-09-2022
ANTÁRTIDA FRANCESA (TAAF)		
2018		440-13-2018
2019		440-13-2019
2020		440-13-2020
2021	en color	440-21-2021
2022	en color	440-21-2022
ARUBA		
2018		431-11-2018
2019		431-11-2019
2020		431-11-2020
2021		431-11-2021
2022		431-11-2022
AUSTRALIA		
2018	en color	470-17-2018
2019	en color	470-19-2019
2020	en color	470-19-2020
2021	en color	470-21-2021
2022	en color	470-21-2022
AUSTRIA		
2018	en color	209-17-2018
2019	en color	209-17-2019
2020	en color	209-17-2020
2021	en color	209-17-2021
2022	en color	209-22-2022
Carnets		
2018		209H-11-2018
2020		209H-11-2020
2022		209H-11-2022
Dispenser		
2018	en color	209D-17-2018
2019	en color	209D-17-2019
2020	en color	209D-17-2020
2021	en color	209D-17-2021
2022	en color	209D-17-2022
Emisiones personalizadas del OSD		
pliegos personalizados de ÖSD		
2018	en color	209PM-B-18-2018
2019	en color	209PM-B-18-2019
2020	en color	209PM-B-20-2020
2021	en color	209PM-B-20-2021
2022	en color	209PM-B-22-2022
Sellos personalizados de ÖSD		
2018		209PM-E-2018
2019		209PM-E-2019
2020		209PM-E-2020
2021		209PM-E-2021
2022		209PM-E-2022
Hojas en folio		
2018		209FS-2018
2020		209FS-2020
2022		209FS-2022
Mini-pliegos		
2018		209K-15-2018
2019		209K-15-2019
2020		209K-15-2020
2021		209K-15-2021
2022	en color	209K-22-2022
Sellos de máquina		
2018	en color	209AS-18-2018
2019	en color	209AS-18-2019
2020	en color	209AS-18-2020
2021	en color	209AS-18-2021
2022	en color	209AS-18-2022

AZORES		
2018		222-08-2018
2019		222-08-2019
2020		222-08-2020
2021		222-08-2021
2022		222-08-2022
Mini-pliegos		
2018		222K-2018
2019		222K-2019
2020		222K-2020
2021		222K-2021
2022		222K-2022
B		
BIELORRUSIA		
2018	en color	242-17-2018
2019	en color	242-17-2019
2020	en color	242-17-2020
2021	en color	242-21-2021
2022	en color	242-21-2022
BOSNIA-HERCEGOVINA, REPÚBLICA CROATA		
2018		168BH-15-2018
2019		168BH-15-2019
2020		168BH-15-2020
2021		168BH-15-2021
2022		168BH-15-2022
BÉLGICA		
2018	en color	127-18-2018
2019	en color	127-18-2019
2020	en color	127-18-2020
2021	en color	127-21-2021
2022	en color	127-21-2022
Carnets		
2018	en color	126R-16-2018
2019	en color	126R-16-2019
2020	en color	126R-16-2020
2021	en color	126R-16-2021
2022	en color	126R-16-2022
C		
CANADÁ		
2018	en color	500-16-2018
2019	en color	500-19-2019
2020	en color	500-19-2020
2021	en color	500-19-2021
2022	en color	500-19-2022
CHINA, REPÚBLICA POPULAR		
2018	en color	159-18-2018
2019	en color	159-18-2019
2020	en color	159-18-2020
2021	en color	159-21-2021
2022	en color	159-21-2022
CHIPRE		
2018		295-04-2018
2019		295-04-2019
2020	en color	295-20-2020
2021	en color	295-20-2021
2022	en color	295-20-2022
Correo turco-chipriota		
2018		298-97-2018
2019	en color	298-19-2019
2020	en color	298-19-2020
2021	en color	298-19-2021
2022	en color	298-19-2022
CROACIA, REPÚBLICA		
2018		168-13-2018
2019		168-13-2019
2020	en color	168-20-2020
2021	en color	168-20-2021
2022	en color	168-20-2022
Mini-pliegos		
2018	en color	168K-18-2018
2019	en color	168K-18-2019
2020	en color	168K-20-2020
2021	en color	168K-20-2021
2022	en color	168K-22-2022
D		
DINAMARCA		
2018	en color	128-17-2018
2019	en color	128-17-2019
2020	en color	128-17-2020
2021	en color	128-17-2021
2022	en color	128-17-2022

**E**

ESLOVENIA		
2018		169-12-2018
2019	en color	169-19-2019
2020	en color	169-19-2020
2021	en color	169-19-2021
2022	en color	169-19-2022
Mini-pliegos		
2018		169K-15-2018
2019	en color	169K-19-2019
2020	en color	169K-19-2020
2021	en color	169K-19-2021
2022	en color	169K-19-2022

ESPAÑA		
2018	en color	272-18-2018
2019	en color	272-18-2019
2020	en color	272-20-2020
2021	en color	272-20-2021
2022	en color	272-22-2022
Pruebas especiales		
2018		272S-2018
2019		272S-2019
2020		272S-2020
2021		272S-2021
2022		272S-2022

ESTONIA		
2018		175-10-2018
2019		175-10-2019
2020		175-10-2020
2021		175-10-2021
2022	en color	175-22-2022

EUROPA - TERRITORIOS ESPECIALES		
Europa CEPT emisiones de países UE		
2018	en color	290A-16-2018
2019	en color	290A-16-2019
2020	en color	290A-20-2020
2021	en color	290A-20-2021
2022	en color	290A-20-2022

Europa CEPT emisiones del yugoslavia anterior		
2018		290JS-2018
2019		290JS-2019
2020		290JS-2020
2021		290JS-2021
2022		290JS-2022

Europa CEPT emisiones simpatizantes de países non-UE		
2018		290S-11-2018
2019		290S-11-2019
2020	en color	290S-20-2020
2021	en color	290S-20-2021
2022	en color	290S-20-2022

Otros emisiones Europa y NORDEN		
2018	en color	290M-16-2018
2019	en color	290M-16-2019
2020	en color	290M-16-2020
2021	en color	290M-16-2021
2022	en color	290M-16-2022

**F**

FEROE		
2018	en color	128F-16-2018
2019	en color	128F-16-2019
2020	en color	128F-16-2020
2021	en color	128F-16-2021
2022	en color	128F-16-2022
Carnets		
2018		128FH-2018
2019		128FH-2019
2020		128FH-2020
2021		128FH-2021
2022		128FH-2022

FINLANDIA		
2018		129-15-2018
2019		129-15-2019
2020		129-15-2020
2021		129-15-2021
2022		129-15-2022

FRANCIA		
2018	en color	132-18-2018
2019	en color	132-18-2019
2020	en color	132-20-2020
2021	en color	132-20-2021
2022	en color	132-22-2022

Bloques		
2018	en color	132-18BS-2018
2019	en color	132-18BS-2019
2020	en color	132-20BS-2020
2021	en color	132-20BS-2021
2022	en color	132-22BS-2022

Bloques CNEP		
2018		132S48-2018
2019		132S49-2019
2020		132S50-2020
2021		132S51-2021
2022		132S52-2022

Bloques souvenir		
2018	en color	132-18B-2018
2019	en color	132-18B-2019
2020	en color	132-20B-2020
2021	en color	132-20B-2021
2022	en color	132-22B-2022

Carnets		
2018		132H-10-2018
2019		132H-10-2019
2020		132H-10-2020
2021		132H-10-2021
2022		132H-10-2022

Hojas especiales para sellos autoadhesivos		
2018	en color	132-18SA-2018
2019	en color	132-18SA-2019
2020	en color	132-20SA-2020
2021	en color	132-20SA-2021

Mini-pliegos		
2018	en color	132-18K-2018
2019	en color	132-18K-2019
2020	en color	132-20K-2020
2021	en color	132-20K-2021
2022	en color	132-22K-2022

**G**

GIBRALTAR		
2018		138-15-2018
2019		138-15-2019
2020		138-15-2020
2021		138-15-2021
2022		138-15-2022

GRAN BRETAÑA		
2018	en color	146-17-2018
2019	en color	146-17-2019
2020	en color	146-20-2020
2021	en color	146-20-2021
2022	en color	146-20-2022

Carnets		
2018		146H-11-2018
2019		146H-11-2019
2020		146H-11-2020
2021	en color	146H-21-2021
2022	en color	146H-21-2022

GRECIA		
2018	en color	141-17-2018
2019	en color	141-17-2019
2020	en color	141-17-2020
2021	en color	141-17-2021
2022	en color	141-17-2022

Carnets		
2018-2020		141H-2020
Mini-pliegos		
2018		141K-2018
2019	en color	141K-19-2019
2020	en color	141K-19-2020
2021	en color	141K-19-2021
2022	en color	141K-19-2022

GROENLANDIA		
2018		128G-13-2018
2019		128G-13-2019
2020		128G-13-2020
2021	en color	128G-21-2021
2022	en color	128G-21-2022

Carnets		
2018		128GH-2018
2019		128GH-2019
2020		128GH-2020
2021		128GH-2021
2022		128GH-2022

GUERNESEY		
2018	en color	145G-17-2018
2019	en color	145G-17-2019
2020	en color	145G-17-2020
2021	en color	145G-17-2021
2022	en color	145G-17-2022

**H**

HOLANDA		
2018	en color	191-18-2018
2019	en color	191-18-2019
2020	en color	191-18-2020
2021	en color	191-18-2021
2022	en color	191-22-2022

Carnets		
2018		191H-14-2018
2019		191H-14-2019
2020		191H-14-2020
2021		191H-14-2021
2022		191H-14-2022
Mini-pliegos		
2018		191K-13-2018
2019	en color	191K-19-2019
2020	en color	191K-19-2020
2021	en color	191K-19-2021
2022	en color	191K-19-2022

HONG KONG		
2018	en color	160-17-2018
2019	en color	160-17-2019
2020	en color	160-20-2020
2021	en color	160-20-2021
2022	en color	160-20-2022

HUNGRÍA		
2018		322-14-2018
2019	en color	322-19-2019
2020	en color	322-19-2020
2021	en color	322-19-2021
2022	en color	322-19-2022

**I**

IRLANDA		
2018	en color	152-17-2018
2019	en color	152-17-2019
2020	en color	152-17-2020
2021	en color	152-17-2021
2022	en color	152-17-2022

ISLA DE CHRISTMAS		
2018	en color	474-17-2018
2019	en color	474-17-2019
2020	en color	474-17-2020
2021	en color	474-17-2021
2022	en color	474-17-2022

ISLA DE MAN		
2018	en color	145M-17-2018
2019	en color	145M-17-2019
2020	en color	145M-17-2020
2021	en color	145M-17-2021
2022	en color	145M-22-2022

ISLA DE NORFOLK		
2018		473-13-2018
2019		473-13-2019
2020		473-13-2020
2021		473-13-2021
2022		473-13-2022

ISLANDIA		
2018		155-11-2018
2019		155-11-2019
2020		155-11-2020

ISLAS COCOS		
2018		475-13-2018
2019		475-13-2019
2020		475-13-2020
2021		475-13-2021
2022		475-13-2022

ISLAS DE WALLIS Y FUTUNA		
2018		444-01-2018
2019		444-01-2019
2020	en color	444-20-2020
2021	en color	444-20-2021
2022	en color	444-20-2022

ISLAS FALKLAND Y DEPENDENCIAS		
2018	en color	410-17-2018
2019	en color	410-17-2019
2020	en color	410-17-2020
2021	en color	410-17-2021
2022	en color	410-17-2022

ISLAS MARSHALL		
2018	en color	515-17-2018
2019	en color	515-19-2019
2020	en color	515-19-2020
2021	en color	515-21-2021
2022	en color	515-22-2022*

\* Los suplementos se editarán posteriormente.

ISRAEL		
Con bandeletas y bloques		
2018		157-14-2018
2019		157-14-2019
2020		157-14-2020
2021		157-14-2021
2022	en color	157-22-2022
Mini-pliegos		
2018		157K-15-2018
2019	en color	157K-19-2019
2020	en color	157K-19-2020
2021	en color	157K-19-2021
2022	en color	157K-19-2022

ITALIA		
2018	en color	151-16-2018
2019	en color	151-16-2019
2020	en color	151-16-2020
2021	en color	151-21-2021
2022	en color	151-21-2022

## J

JERSEY		
2018	en color	145J-16-2018
2019	en color	145J-19-2019
2020	en color	145J-19-2020
2021	en color	145J-19-2021
2022	en color	145J-22-2022

## K

KOSOVO, REPÚBLICA		
2018		171-08-2018
2019		171-08-2019
2020	en color	171-20-2020
2021	en color	171-20-2021
2022	en color	171-20-2022

## L

LETONIA		
2018		176-10-2018
2019		176-10-2019
2020		176-10-2020
2021		176-10-2021
2022		176-10-2022

LIECHTENSTEIN		
2018		178-15-2018
2019		178-15-2019
2020		178-15-2020
2021		178-15-2021
2022		178-15-2022

LITUANIA		
2018		177-06-2018
2019		177-06-2019
2020	en color	177-20-2020
2021	en color	177-20-2021
2022	en color	177-20-2022

LUXEMBURGO		
2018	en color	181-16-2018
2019	en color	181-16-2019
2020	en color	181-16-2020
2021	en color	181-16-2021
2022	en color	181-16-2022
Carnets		
2013-2020		181H-2021

## M

MACAO		
2018		161-15-2018
2019	en color	161-19-2019
2020	en color	161-19-2020
2021	en color	161-19-2021
2022	en color	161-22-2022

MADEIRA		
2018		224-08-2018
2019		224-08-2019
2020		224-08-2020
2021		224-08-2021
2022		224-08-2022
Mini-pliegos		
2018		224K-2018
2019		224K-2019
2020		224K-2020
2021		224K-2021
2022		224K-2022

MALTA		
2018	en color	184-18-2018
2019	en color	184-18-2019
2020	en color	184-18-2020
2021	en color	184-18-2021
2022	en color	184-18-2022

MALTA, ORDEN DE MALTA		
2018		183-15-2018
2019		183-15-2019
2020	en color	183-20-2020
2021	en color	183-20-2021
2022	en color	183-20-2022

MONTENEGRO		
2018		170-2018
2019		170-2019
2020		170-2020
2021		170-2021
2022		170-2022

MÓNACO		
2018	en color	186-17-2018
2019	en color	186-17-2019
2020	en color	186-17-2020
2021	en color	186-17-2021
2022	en color	186-17-2022

## N

NACIONES UNIDAS GINEBRA		
2018		265-13-2018
2019		265-13-2019
2020		265-13-2020
2021		265-13-2021
2022		265-13-2022

Carnets		
2018		265H-2018
2019		265H-2019
2020		265H-2020
2021		265H-2021
2022		265H-2022

Mini-pliegos y pliegos con combinaciones		
2018		265K-08-2018
2019		265K-08-2019
2020		265K-08-2020
2021		265K-08-2021
2022	en color	265K-22-2022

NACIONES UNIDAS NUEVA YORK		
2018		600-13-2018
2019	en color	600-19-2019
2020	en color	600-19-2020
2021	en color	600-19-2021
2022	en color	600-19-2022

Carnets		
2018		600H-2018
2019		600H-2019
2020		600H-2020
2021		600H-2021
2022		600H-2022

Mini-pliegos y pliegos con combinaciones		
2018		600K-14-2018
2019		600K-14-2019
2020		600K-14-2020
2021		600K-14-2021
2022	en color	600K-22-2022

Serie de banderas combinaciones		
2018		601Z-2018
2020		601Z-2020
Serie de banderas mini-pliegos		
2018		600S-01-2018
2020		600S-01-2020
Serie de banderas sellos y mini-pliegos		
2018		601-97-2018
2020		601-97-2020

NACIONES UNIDAS VIENA		
2018		605-14-2018
2019		605-14-2019
2020		605-14-2020
2021		605-14-2021
2022	en color	605-22-2022

Carnets		
2018		605H-2018
2019		605H-2019
2020		605H-2020
2021		605H-2021
2022		605H-2022

Mini-pliegos y pliegos con combinaciones		
2018		605K-08-2018
2019	en color	605K-19-2019
2020	en color	605K-19-2020
2021	en color	605K-19-2021
2022	en color	605K-19-2022

NAMIBIA		
2018		510-15-2018
2019		510-15-2019
2020		510-15-2020
2021		510-15-2021
2022		510-15-2022

NEPAL		
2018-2019	en color	188-17-2019
2020	en color	188-17-2020
2021	en color	188-17-2021
2022	en color	188-17-2022*

NORUEGA		
2018		195-11-2018
2019		195-11-2019
2020		195-11-2020
2021		195-11-2021
2022		195-11-2022

NUEVA CALEDONIA		
2018		446-10-2018
2019		446-10-2019
2020		446-10-2020
2021		446-10-2021
2022		446-10-2022

NUEVA GUINEA PAPUA		
2018	en color	476-18-2018
2019	en color	476-18-2019
2020	en color	476-18-2020
2021	en color	476-18-2021*
2022	en color	476-18-2022*

NUEVA ZELANDA		
2018	en color	495-17-2018
2019	en color	495-17-2019
2020	en color	495-20-2020
2021	en color	495-20-2021
2022	en color	495-20-2022

## O

OMÁN		
2018		182-11-2018
2019		182-11-2019
2020	en color	182-20-2020
2021	en color	182-20-2021
2022	en color	182-20-2022

## P

PALESTINA		
2018		504-14-2018
2019		504-14-2019
2020		504-14-2020

PITCAIRN		
2018	en color	477-18-2018
2019	en color	477-18-2019
2020	en color	477-18-2020
2021	en color	477-18-2021
2022	en color	477-18-2022

POLINESIA FRANCESA		
2018		442-10-2018
2019		442-10-2019
2020		442-10-2020
2021		442-10-2021
2022	en color	442-22-2022

POLONIA		
2018		218-15-2018
2019	en color	218-19-2019
2020	en color	218-19-2020
2021	en color	218-19-2021
2022	en color	218-19-2022



**PORTUGAL**

2018	en color	220-18-2018
2019	en color	220-18-2019
2020	en color	220-20-2020
2021	en color	220-20-2021
2022	en color	220-20-2022
<b>Carnets</b>		
2018		220H-2018
2019		220H-2019
<b>Mini-pliegos</b>		
2018		220K-08-2018
2019		220K-08-2019
2020		220K-08-2020
2021		220K-08-2021
2022		220K-08-2022
<b>Sellos de máquina</b>		
2018		220A-13-2018
2019		220A-13-2019
2020		220A-13-2020
2021	en color	220A-21-2021
2022	en color	220A-21-2022

**R**

**REPÚBLICA CHECA**

2018		312-14-2018
2019		312-14-2019
2020	en color	312-20-2020
2021	en color	312-20-2021
2022	en color	312-20-2022

**REPÚBLICA ESLOVACA**

2018		313-08-2018
2019	en color	313-19-2019
2020	en color	313-19-2020
2021	en color	313-19-2021
2022	en color	313-19-2022

**RUSIA, REPÚBLICA**

2018	en color	241-16-2018
2019	en color	241-19-2019
2020	en color	241-19-2020
2021	en color	241-21-2021
2022	en color	241-21-2022

**S**

**SAN MARINO**

2018	en color	250-17-2018
2019	en color	250-17-2019
2020	en color	250-17-2020
2021	en color	250-17-2021
2022	en color	250-17-2022

**SERBIA**

2018	en color	196-16-2018
2019	en color	196-16-2019
2020	en color	196-16-2020
2021	en color	196-16-2021
2022	en color	196-22-2022

**ST. PIERRE Y MIQUELON**

2018		448-08-2018
2019		448-08-2019
2020		448-08-2020
2021		448-08-2021
2022	en color	448-22-2022

**SUDÁFRICA**

2018		508-15-2018
2019		508-15-2019
2020		508-15-2020
2021		508-15-2021

**SUECIA**

2018		254-11-2018
2019		254-11-2019
2020	en color	254-20-2020
2021	en color	254-20-2021
2022	en color	254-20-2022

<b>Carnets</b>		
2018		254P-07-2018
2019		254P-07-2019
2020	en color	254P-20-2020
2021	en color	254P-20-2021
2022	en color	254P-20-2022

**SUIZA**

2018	en color	260-17-2018
2019	en color	260-17-2019
2020	en color	260-17-2020
2021	en color	260-17-2021
2022	en color	260-17-2022
<b>Carnets „Pro-Juventud“</b>		
2016-2018		261H-80-2018
2019-2021		261H-80-2021
<b>Carnets „series generales“ y „Pro Patria“</b>		
2018		260H-79-2018
2021		260H-79-2021
2022		260H-79-2022
<b>Combinaciones</b>		
2018		260Z-13-2018
2019		260Z-13-2019
2020		260Z-13-2020
2021		260Z-13-2021
<b>En bloques de cuatro</b>		
2018		262-15-2018
2019		262-15-2019
2020	en color	262-20-2020
2021	en color	262-20-2021
2022	en color	262-20-2022
<b>Mini-pliegos</b>		
2018		260K-13-2018
2019		260K-13-2019
2020		260K-13-2020
2021	en color	260K-21-2021
2022	en color	260K-21-2022

**T**

**TERRITORIOS ROSS**

2018		496-2018
2019		496-2019
2020		496-2020
2021		496-2021
2022		496-2022

**U**

**UCRAINA**

2018		243-15-2018
2019		243-15-2019
2020	en color	243-20-2020
2021	en color	243-20-2021
2022	en color	243-20-2022

**UNIÓN DE EMIRATOS ÁRABES**

2018		154-13-2018
2019		154-13-2019
2020		154-13-2020
2021		154-13-2021
2022	en color	154-22-2022

**USA**

<b>Carnets y sellos de máquina en folio</b>		
2018		512R-09-2018
2019		512R-09-2019
2020		512R-09-2020
2021		512R-09-2021
2022		512R-09-2022
<b>Emissiones generales, conmemorativas y aéreas</b>		
2018		512-15-2018
2019		512-15-2019
2020		512-15-2020
2021		512-15-2021
2022	en color	512-22-2022

**V**

**VATICANO**

2018	en color	172-16-2018
2019	en color	172-16-2019
2020	en color	172-16-2020
2021	en color	172-16-2021
2022	en color	172-16-2022

**SUPLEMENTOS LINDNER DOBLE-T**

**ALEMANIA**

2018	en color	dT120B-15-2018
2019	en color	dT120B-15-2019
2020	en color	dT120B-20-2020
2021	en color	dT120B-20-2021
2022	en color	dT120B-20-2022

**AUSTRIA**

2018	en color	dT209-17-2018
2019	en color	dT209-17-2019
2020	en color	dT209-17-2020
2021	en color	dT209-17-2021
2022	en color	dT209-22-2022

<b>Mini-pliegos</b>		
2018		dT209K-15-2018
2019		dT209K-15-2019
2020		dT209K-15-2020
2021		dT209K-15-2021
2022	en color	dT209K-22-2022

**SUIZA**

2018	en color	dT260-17-2018
2019	en color	dT260-17-2019
2020	en color	dT260-17-2020
2021	en color	dT260-17-2021
2022	en color	dT260-17-2022



\* Los suplementos se editarán posteriormente.

# LITERATURA PARA COLECCIONISTAS

## NUESTROS BESTSELLER!

**MICHEL**  
Seit über 100 Jahren

Sammeln  
**battenberg**  
giertl verlag

Schweizer  
Briefmarken  
Katalog

Zumstein



Verlag  
Nimmergut

Verlag Lothar  
Bichlmaier



MICHEL Deutschland  
€ 6002\*



MICHEL Junior  
€ 6003\*



MICHEL Europakataloge



Die deutschen Banknoten  
ab 1871  
€ 952\*



Euro Münzkatalog  
€ 5112\*



Kleiner deutscher  
Münzkatalog  
€ 5102\*



SBK Schweiz  
€ 5205\*

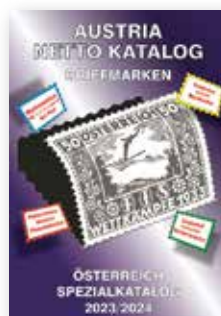

ANK Österreich Spezial  
€ 946\*



ZUMSTEIN Schweiz/  
Liechtenstein  
€ 5206\*

LINDNER - La marca excelente para el coleccionista ofrece una gran variedad de literatura y catálogos de editoriales renombrados.

El listado literario se puede obtener gratuitamente.  
€ 905K (en alemán)

\* Siempre ofrecemos la última edición de los catálogos, razón por la cual el número de pedido y las imágenes en el catálogo cambiarán regularmente. Más catálogos encuentra en línea o en la bibliografía (€ 905K).



# ÍNDICE

# Todo para el coleccionista!

<b>0 Euros</b> - Álbumes de colección y álbumes de bolsillo... 51, 56
<b>2 Euros</b> - Bandejas, estuches y álbumes para monedas conmemorativas ..... 4-6, 26-30, 36-37, 44
<b>5 Euros</b> - Bandejas, estuches y álbumes pre-impresos ..... 4-6, 24, 38
<b>10 Euros con anillo de polímero</b> - Bandejas, estuches y álbumes pre-impresos ..... 4-6, 24-25, 39
<b>10 Euros/20 Euros</b> Bandejas, estuches y álbumes ..... 4-6, 26-30, 37, 45
<b>20 Euros de plata</b> Bandejas, estuches y álbumes pre-impresos ..... 4-6, 26-30, 37, 45

## A

Accesorios filatélicos ..... 92-95
Accesorios HARTBERGER® ..... 14-15
Accesorios numismáticos ..... 46-50
Accesorios para diseñar hojas ..... 67
Accesorios ópticos ..... 105-111
Adaptadores ..... 11
Álbumes de bolsillo para marquitos para monedas ..... 15
Álbumes de cuero ..... 33, 72
Álbumes de bolsillo para billetes ..... 56
Álbumes de bolsillo para monedas del Euro ..... 47
Álbumes de bolsillo para monedas ..... 47
Álbumes FIRMO Universal ..... 56
Álbumes karat para monedas ..... 32-39
Álbumes para billetes ..... 52-56, 74, 87
Álbumes para hojas primer día ..... 83
Álbumes Half Penny para monedas ..... 45
Álbumes para monedas ..... 32-39, 42-45, 87
Álbumes para sobres primer día ..... 56, 83
Álbumes para tarjetas postales ..... 74, 84-85, 87
Álbumes pre-impresos para monedas del Euro ..... 33-39, 44-45
Álbumes pre-impresos para monedas ..... 33-39, 44-45
Álbumes pre-impresos para sellos ..... 112-127
Álbumes PUBLICA S para monedas ..... 33, 86
Álbumes universales FIRMO ..... 56
Aparato de limpieza para monedas ..... 49
Aparato de limpieza vibración ..... 49
Aparato verificador multifunción ..... 107
Aparatos de comprobación ..... 107

## B

Bandeja para monedas "Black Samt" para cápsulas rectangulares ..... 9
Bandejas de colección apilables ..... 10, 96-97, 101
Bandejas de colección para pins/medallas ..... 97
Bandejas de colección/presentación para navajas suizas ..... 101
Bandejas de colección ..... 10, 96-97, 101
Bandejas para monedas ..... 4-9
Banderitas para el lomo de álbumes ..... 95
Baño de inmersión ..... 50
Básculas para monedas ..... 49
Billetes turísticos ..... 51, 56
Bisagras/Charnelas ..... 67
Bolsitas de plástico ..... 47

## C

Caja de madera auténtica ..... 17
Caja de presentación hecha de plástico ..... 97, 100
Caja para coleccionar ..... 97
Calibres ..... 49
Cápsulas CARRÉE para monedas ..... 17
Cápsulas OCTO para monedas ..... 16
Cápsulas para bandejas de monedas ..... 11
Cápsulas para monedas ..... 11-13, 16-17
Cápsulas rectangulares ..... 13
CARUS ..... 16-18, 28-29, 38, 48, 103
Clasificadores para sellos ..... 76-77
Conservación de monedas ..... 49-50
Conservación de sellos, ERNI ..... 57, 94
Cortadores ..... 67, 69
Cuadernos secantes ..... 95
Cuentahilos ..... 110-111

## D

D-Bandejas ..... 10
Despegasellos ..... 94
DigiMicroscopio ..... 106
Display de bandejas para monedas ..... 9

## E

El sistema T-Blanco para coleccionistas temáticos ..... 58-59
ERNI, Conservación de sellos ..... 94
ESCHENBACH ..... 111
Esquinas autoadhesivas ..... 67
Estuches CARUS para monedas ..... 16-18, 28-29, 38, 48, 103
Estuches de aluminio MULTI / MULTI PLUS ..... 19
Estuches de colección ..... 19
Estuches NERA para monedas ..... 16-18, 24-27, 38-39, 48, 103-104
Estuches para monedas ..... 24-31
Estuches ..... 24, 46-48
Etiquetas de precios ..... 95
EXPO-sistema de plexiglás ..... 100

## F

Fichas clasificadoras ..... 92
Filoestuches ..... 68-69
Flechas indicadoras ..... 67
Fundas de papel para monedas ..... 47
Fundas freestyle libres de plastificantes ..... 66, 91
Fundas protectoras con tiras autoadhesivas ..... 57, 91
Fundas protectoras de pergamino ..... 89
Fundas protectoras para tarjetas postales, cartas y billetes ..... 90
Fundas protectoras ..... 64
Fundas y bolsitas para monedas ..... 47

## G

Guantes para monedas ..... 49
Guardaplegos ..... 95

## H

Half Penny ..... 45
Hojas clasificadoras OMNIA ..... 70
Hojas clasificadoras ..... 77, 88
Hojas de banderas ..... 32
Hojas de protección ..... 70
Hojas descriptivas ..... 47, 64
Hojas LINDNER Blanco ..... 40, 65, 78, 88
Hojas LINDNER dT-Blanco ..... 64
Hojas LINDNER T-Blanco ..... 60-63
Hojas para monedas ..... 32, 42
Hojas para pliegos ..... 70
Hojas transparentes ..... 64, 71

## J

Jetons Touristiques ..... 104
-------------------------------

## L

Lámpara ultravioleta de bolsillo ..... 107
Lámparas de rayos ultravioletas ..... 107
Lámparas plegables de mesa ..... 105
Lámparas plegables ..... 105
Lámparas ..... 105
Levanta-Hojas ..... 95
Limpia-monedas ..... 49
Limpiador ultrasónico ..... 49
Lupa digital ..... 106
Lupa LED de bolsillo con detector UV ..... 108
Lupas ESCHENBACH ..... 111
Lupas ..... 106, 108-111

## M

Maletines de aluminio para monedas ..... 18-19, 21-23
Maletines para bandejas ..... 22
Maletines para coleccionar monedas ..... 18-23
Maletines ..... 18-23
Maletín de aluminio ..... 31
Maletines para monedas ..... 20-23, 103
Marquitos para monedas ..... 14
Médailles Souvenirs ..... 104
Microscopios ..... 106-107
Multi collect para billetes de banco ..... 54
Multi collect para monedas ..... 41-43
Multi collect para tarjetas postales ..... 54-55

## N

NERA M ..... 16-18, 26, 38, 103-104
NERA M PLUS ..... 17-18, 26, 31, 103

NERA S ..... 17, 24, 38-39, 48
NERA VARIUS PLUS ..... 25
NERA XL ..... 16, 18, 27, 103-104
NERA XM ..... 17, 25, 39, 48
NERA XS ..... 24, 48
NERA ..... 24-27
NIMBUS ..... 16, 18-19, 98-99

## O

Odontómetro ..... 93
Oferta de ventaja ..... 60, 67, 112
Otros áreas de colección ..... 96-104

## P

Páginas preimpresas y suplementos dT ..... 123, 127
Páginas preimpresas y suplementos T ..... 112-123, 124-127
Panel de luz LED ..... 106
Paño de limpieza ..... 110
Phila-Combi-Box ..... 93
Pie de rey digital ..... 49
Pins ..... 25, 97
Pinzas para monedas ..... 49
Pinzas ..... 49, 93
Plantillas para monedas ..... 20
Pressed Pennies ..... 14, 50
PUBLICA ..... 33, 43, 54-55, 81, 84, 86-88

## S

Schildfix ..... 9
Sistema de colecciones para tapas de champán ..... 102-103
Sistema Multi collect ..... 40-41
Sistema T-Blanco ..... 60-63
Sistema UNIPLATE ..... 82
Sistema-T introducción ..... 58
Slabs ..... 18, 23
Sobres y bolsas de pergamino ..... 89
Stampscop ..... 93
Surtido suplementario para bandejas de monedas ..... 9

## T

Tableros para maletines de monedas ..... 20
Tapas de anillos ECO ..... 73
Tapas de anillos EXCLUSIV de cuero ..... 72
Tapas de anillos LINDNER con mecánica de 18 anillos ..... 72-73
Tapas de anillos para hojas formato LINDNER ..... 72-74
Tapas de anillos para tarjetas postales ..... 74
Tapas de anillos PUBLICA LS ..... 55, 88
Tapas de anillos PUBLICA M COLOR ..... 43, 81, 87
Tapas de anillos PUBLICA XL ..... 84
Tapas de anillos REGULAR ..... 72
Tapas de anillos RONDO REGULAR ..... 42, 80, 83
Tapas de anillos SRS para billetes ..... 52, 74
Tapas de anillos SRS para sellos ..... 74
Tapas de anillos SRS ..... 74
Tapas de anillos STANDARD ..... 73

## U

UNIPLATE para billetes de banco ..... 53
--

## V

Vitrina de colección ALU ..... 100
------------------------------------

# LINDNER

*Das Original*

